



5D / Sportstourer

# Leon

Betriebsanleitung

## Fahrzeugdaten

Fahrzeugtyp:
Kennzeichen:
Fahrzeug- Identifizierungsnummer:
Tag der Ersterlaubnis bzw. Auslieferung:
SEAT-Vertragspartner:
Service-Berater:
Telefon:

## Empfangsbestätigung von Dokumenten und Fahrzeugschlüssel

Zum Fahrzeug gehören:	JA	NEIN
Bordbuch	<input type="checkbox"/>	<input type="checkbox"/>
Hauptschlüssel	<input type="checkbox"/>	<input type="checkbox"/>
Zweiter Schlüssel	<input type="checkbox"/>	<input type="checkbox"/>
Die korrekte Funktion der Schlüssel wurde überprüft	<input type="checkbox"/>	<input type="checkbox"/>
Ort:		
Datum:		
Unterschrift des Fahrzeugbesitzers:		

# Vielen Dank für Ihr Vertrauen

Mit Ihrem neuen SEAT werden Sie ein Fahrzeug mit modernster Technologie und qualitativ hochwertiger Ausrüstung genießen können.

Wir empfehlen Ihnen, diese Bedienungsanleitungen aufmerksam zu lesen, um sich mit Ihrem Fahrzeug vertraut zu machen und beim alltäglichen Fahren alle seine Funktionen nutzen zu können.

Die Information über die Bedienung wird mit Anweisungen über das Funktionieren und die Pflege des Fahrzeugs ergänzt, um so seine Sicherheit und seinen Wertbestand zu garantieren. Außerdem erteilen wir wertvolle praktische Ratschläge und geben Anregungen für das effiziente und umweltbewusste Fahren Ihres Fahrzeugs.

Wir wünschen Ihnen viel Freude mit Ihrem Fahrzeug und allzeit gute Fahrt.

SEAT, S.A.

## WARNUNG

**Beachten Sie bitte die wichtigen Sicherheitshinweise zum Beifahrer-Frontairbag >>> Kapitel „Einbau und Umgang mit den Kindersitzen“ auf Seite 64 beachten..**

# Inhaltsverzeichnis

**Über diese Bedienungsanleitung** ..... 4

**Allgemeine Übersichten des Fahrzeugs** ..... 6

Außenansicht vorn ..... 6

Außenansicht vorn ..... 7

Außenansicht hinten ..... 8

Außenansicht hinten ..... 9

Innenansicht ..... 10

Übersicht (Linkslenker) ..... 11

Übersicht (Rechtslenker) ..... 12

**Fahrerinformationen** ..... 13

Kontrollleuchten ..... 13

Kombi-Instrument ..... 15

Bedienung des Cockpits ..... 34

Bedienung und Anzeige vom Infotainment-System ..... 35

**Sicherheit** ..... 43

Fahrsicherheit ..... 43

Richtige Sitzposition der Fahrzeuginsassen ..... 44

Die Sicherheitsgurte ..... 47

PreCrash-System ..... 53

Airbag-System ..... 54

Sicherer Transport von Kindern ..... 63

Im Notfall ..... 73

**Hochvoltbatterie** ..... 77

Sicherheitshinweise ..... 77

Pflege der Hochvoltbatterie ..... 79

Hochvoltbatterie laden ..... 80

Ladevorgang im Infotainment-System einstellen ..... 85

Ladekabel ..... 86

**Öffnen und Schließen** ..... 91

Fahrzeugschlüsselsatz ..... 91

Keyless Access-System ..... 94

Zentralverriegelung ..... 96

Diebstahlwarnanlage ..... 101

Türen ..... 102

Heckklappe ..... 104

Schalter für die Fenster ..... 110

Glasdach ..... 112

**Lenkrad** ..... 115

Multifunktionslenkrad ..... 115

**Sitze und Kopfstützen** ..... 117

Vordersitze ..... 117

Rücksitze ..... 118

Kopfstützen ..... 119

Sitzfunktionen ..... 122

**Beleuchtung** ..... 124

Fahrzeugbeleuchtung ..... 124

Innenleuchten ..... 130

**Sicht** ..... 133

Front- und Heckscheibenwischanlage ..... 133

Rückspiegel ..... 135

Sonnenschutz ..... 139

**Klimatisierung** ..... 140

Heizen, Lüften, Kühlen ..... 140

Standheizung (Zusatzheizung) ..... 149

Standklimatisierung ..... 152

**Fahren** ..... 155

Fahrhinweise ..... 155

Motor anlassen und abstellen ..... 160

Elektrischer Fahrbetrieb ..... 165

Betriebsmodusauswahl ..... 167

Start-Stopp-System ..... 168

Schaltgetriebe ..... 171

Automatikgetriebe DSG ..... 172

Befahren von Gefällen ..... 178

Lenkung ..... 178

Fahrprofile (SEAT Drive Profile) ..... 179

Bremsanlage ..... 181

Bremsunterstützende Systeme ..... 183

**Fahrerassistenzsysteme** ..... 187

Allgemeine Hinweise ..... 187

Sensoren und Kameras der Fahrerassistenten ..... 188

Geschwindigkeitsregelanlage ..... 192

Geschwindigkeitsbegrenzer ..... 194

Automatische Distanzregelung (ACC – Adaptive Cruise Control) ..... 195

Vorausschauende Geschwindigkeitsregelung ..... 201

bremsunterstützende Systeme (Front Assist) ..... 203

Spurhalteassistent (Lane Assist) ..... 208

Fahrerassistenz (Travel Assist) ..... 210

Notfallassistent (Emergency Assist) ..... 215

Spurwechselasistent (Side Assist) ..... 216

**Einparken und rangieren** ..... 221

Fahrzeug abstellen ..... 221

Elektronische Parkbremse ..... 222

Allgemeine Hinweise zu den Parksyste-men ..... 225

Einparkhilfe Plus (ParkPilot) ..... 226

Einparkhilfe hinten ..... 230

Parklenkassistent (Park Assist) ..... 231

Rückfahrassistent (Rear View Camera) ..... 238

Ausparkassistent Rear Cross Traffic Alert (RCTA) ..... 241

Türöffnungsassistent (Exit Assist) ..... 242

**Praktische Ausstattungen** ..... 244

Ablagen ..... 244

Steckdosen ..... 246

<b>Datenübertragung</b> .....	249	<b>Prüfen und Nachfüllen</b> .....	344
SEAT CONNECT .....	249	Motorraum .....	344
Modus Privatsphäre .....	253	Betriebsmittel .....	347
WLAN-Zugangspunkt .....	254	Kühlsystem .....	347
Full Link .....	255	Bremsflüssigkeit .....	351
Drahtlos- und Leitungsverbindungen .....	260	Scheibenwaschwassertank .....	352
<b>Infotainment-System</b> .....	261	Motoröl .....	353
Erste Schritte .....	261	12-Volt-Fahrzeuggatterie .....	357
Übersicht und Bedienelemente .....	265	48-Volt-Fahrzeuggatterie .....	362
Allgemeine Hinweise zur Bedienung .....	267	Energiemanagement .....	363
Sprachbedienung .....	272	<b>Räder und Reifen</b> .....	365
Radio-Betrieb .....	275	Wichtige Informationen zur Rädern und Rei-	
Medien-Betrieb .....	279	fen .....	365
Navigation .....	282	Rad wechseln .....	372
Telefonschnittstelle .....	290	Reifendruckkontrolle .....	378
<b>Gepäckstücke verstauen</b> .....	297	Reifenreparatur .....	380
Gepäckstücke und Ladegut verstauen .....	297	<b>Wartung</b> .....	383
Gepäckraum .....	298	Service .....	383
Trennnetz .....	302	Angebote von Zusatzdiensten .....	385
Gepäckraumausstattung .....	304	Pflege und Reinigung des Fahrzeugs .....	386
Dachgepäckträger .....	307	Zubehör, Ersatzteile und Reparaturarbeiten ..	391
Anhängerbetrieb .....	310	<b>Verbraucherinformationen</b> .....	394
<b>Kraftstoff und Abgasreinigung</b> .....	321	Garantie .....	394
Tanken .....	321	Gespeicherte Informationen in den Steuere-	
Kraftstoffarten .....	323	geräten .....	394
AdBlue® .....	325	Fahrzeugantennen .....	395
Motorsteuerung und Abgasreinigungsanlage ..	327	Informationen zu Material und Recycling .....	395
<b>Verschiedene Situationen</b> .....	330	Konformitätserklärung .....	397
Bordwerkzeug .....	330	Funkanlagen .....	398
Wischerblätter wechseln .....	330	<b>Technische Daten</b> .....	403
Starthilfe .....	332	Angaben zu den technischen Daten .....	403
Fahrzeug abschleppen .....	334	<b>Stichwortverzeichnis</b> .....	411
Sicherungen .....	338		
Glühlampen auswechseln .....	342		

## Über diese Bedienungsanleitung

Diese Betriebsanleitung ist für alle Modellvarianten und Ausführungen Ihres SEAT gültig. Darin sind alle Ausstattungen und Modelle beschrieben, ohne diese als Sonderausstattungen oder Modellvarianten zu kennzeichnen. So können Ausstattungen beschrieben sein, die Ihr Fahrzeug möglicherweise nicht hat oder die nur in einigen Märkten erhältlich sind. Ihre Fahrzeugausstattung entnehmen Sie bitte den Verkaufsunterlagen und wenden sich für nähere Auskunft darüber an Ihren SEAT Partnerbetrieb.

Alle Angaben in dieser Anleitung entsprechen dem Informationsstand zum Zeitpunkt des Redaktionsschlusses. Aufgrund der steten Weiterentwicklung sind Abweichungen zwischen dem Fahrzeug und den Angaben in dieser Anleitung möglich. Daher können aus sich unterscheidenden Angaben, Abbildungen und Beschreibungen keinerlei Ansprüche hergeleitet werden.

Wenn das Fahrzeug an Dritte verkauft oder vermietet wird, ist sicherzustellen, dass sich das komplette Bordbuch immer im Fahrzeug befindet. Zusätzlich empfiehlt SEAT das Infotainment-System auf die Werkseinstellungen zurückzusetzen, um alle persönlichen Daten zu löschen.

Die **Abbildungen** können im Detail von Ihrem Fahrzeug abweichen und sind als Prinzipdarstellungen zu verstehen.

Die in diesem Handbuch verwendeten **Richtungsangaben** (links, rechts, vorne, hinten) beziehen sich auf die Fahrtrichtung des Fahrzeugs, wenn keine anders lautenden Angaben gemacht werden.

Diese Bedienungsanleitung ist für **Fahrzeuge mit Linkslenker** verfasst worden. Bei Fahrzeugen mit Rechtslenker sind die Bedienungselemente teilweise anders angeordnet als in den Abbildungen dargestellt oder im Text beschrieben.

Technische Änderungen oder kritische sicherheitsrelevante Punkte, die nach Redaktionsschluss dieser Anleitung aufkommen, werden in einer Beilage aufgeführt, die dem Bordbuch beigelegt wird.

® **Geschützte Markenzeichen** sind durch ® gekennzeichnet. Ein Fehlen dieses Zeichens ist keine Gewähr dafür, dass Begriffe frei verwendet werden dürfen.

In dieser Betriebsanleitung können Sie in folgender Form auf die Informationen zugreifen:

- Thematisches, nach Kapiteln geordnetes allgemeines Inhaltsverzeichnis.
- Visuelles Inhaltsverzeichnis mit grafischer Angabe der Seite, auf der „grundlegende“ Informationen vorhanden sind, die in den entsprechenden Kapiteln erweitert werden.
- Stichwortverzeichnis mit zahlreichen Fachbegriffen und Synonymen, welche die Informationssuche erleichtern.

### **WARNUNG**

Texte mit diesem Symbol enthalten Informationen zu Ihrer Sicherheit und weisen Sie auf mögliche Unfall- und Verletzungsgefahren hin.

### **HINWEIS**

Texte mit diesem Symbol machen Sie auf mögliche Schäden an Ihrem Fahrzeug aufmerksam.

### **Umwelthinweis**

Texte mit diesem Symbol enthalten Hinweise zum Umweltschutz.

### **Information**

Texte mit diesem Symbol enthalten zusätzliche Informationen.

### Digitale Bedienungsanleitung

Auf der offiziellen Webseite von SEAT können Sie sich die digitale Version der Bedienungsanleitung anzeigen lassen:



- Scannen Sie den QR-Code.
- **ODER** geben Sie die folgende Adresse in Ihren Browser ein:  
<https://www.seat.com/owners/about-my-car/manuals.html>  
und wählen Sie Ihr Fahrzeug aus.

### Genannte Videos

Die Bedienung einiger Fahrzeugfunktionen kann in Form von Videoanweisungen gezeigt werden:



- Scannen Sie den QR-Code.
- **ODER** geben Sie die folgende Adresse in Ihren Browser ein:  
<https://www.seat.com/owners/about-my-car/manuals.html>  
wählen Sie Ihr Fahrzeug aus und danach den Abschnitt „Multimedia“.

#### Information

Die Videoanweisungen stehen nur in einigen Sprachen zur Verfügung.

# Allgemeine Übersichten des Fahrzeugs

## Außenansicht vorn

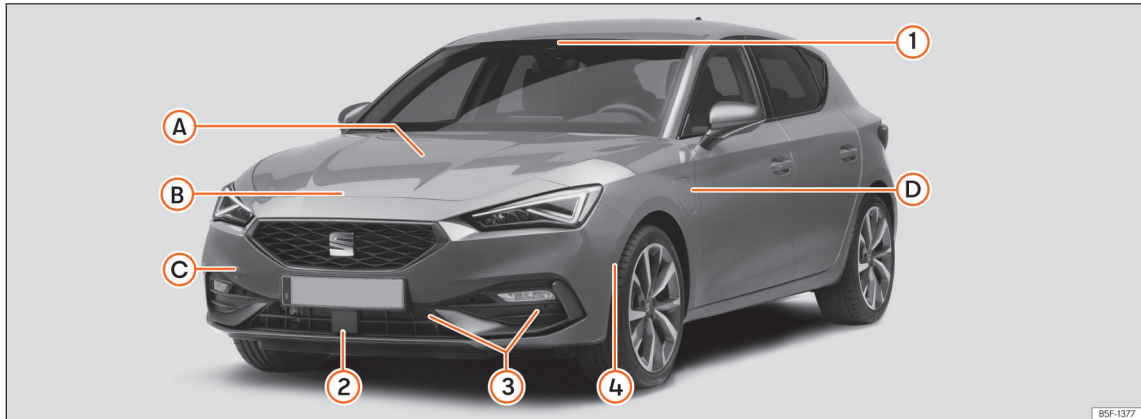

### Sensoren der Fahrerassistenzsysteme

» S. 187

- ① Multifunktions-Frontkamera
- ② Radarsensor vorn
- ③ Sensoren der Einparkhilfe
- ④ Sensor für Parklenkassistent
- Ⓐ **Füllstandsprüfung**  
Öl » S. 353

Bremsflüssigkeit » S. 351

Batterie » S. 357

- Ⓑ **Motorraumklappe**  
Entriegelungshebel » S. 346  
Öffnen/Schließen » S. 346
- Ⓒ **Fahrzeug abschleppen**  
Anschleppen » S. 336  
Abschleppöse. » S. 337

Ⓓ **Ladedose** (Hybridfahrzeuge)

Ladevorgangsanzeige » S. 82

Notentriegelung » S. 84



## Außenansicht vorn

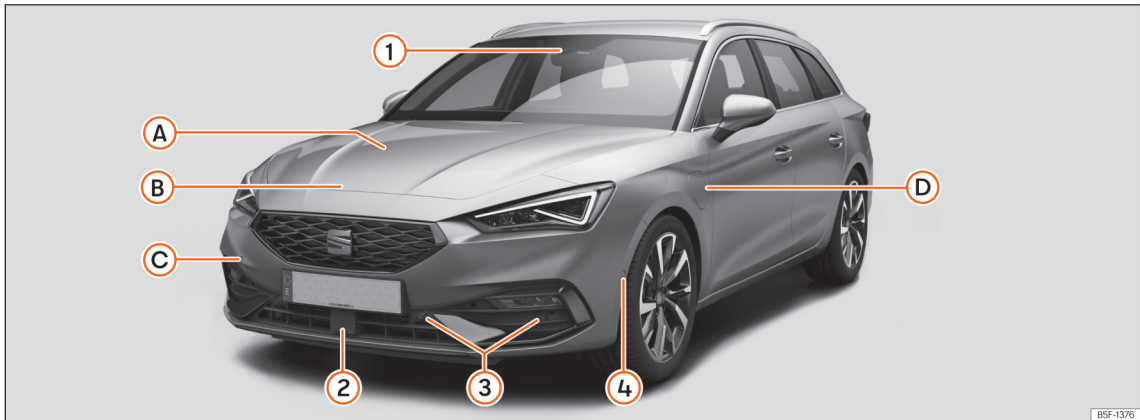

BSF-1376

### Sensoren der Fahrerassistenzsysteme

» S. 187

- ① Multifunktions-Frontkamera
- ② Radarsensor vorn
- ③ Sensoren der Einparkhilfe
- ④ Sensor für Parklenkassistent

### A Füllstandsprüfung

Öl » S. 353

Bremsflüssigkeit » S. 351

Batterie » S. 357

### B Motorraumklappe

Entriegelungshebel » S. 346

Öffnen/Schließen » S. 346

### C Fahrzeug abschleppen

Anschleppen » S. 336

Abschleppöse. » S. 337

### D Ladedose (Hybridfahrzeuge)

Ladevorgangsanzeige » S. 82

Notentriegelung » S. 84

## Außenansicht hinten

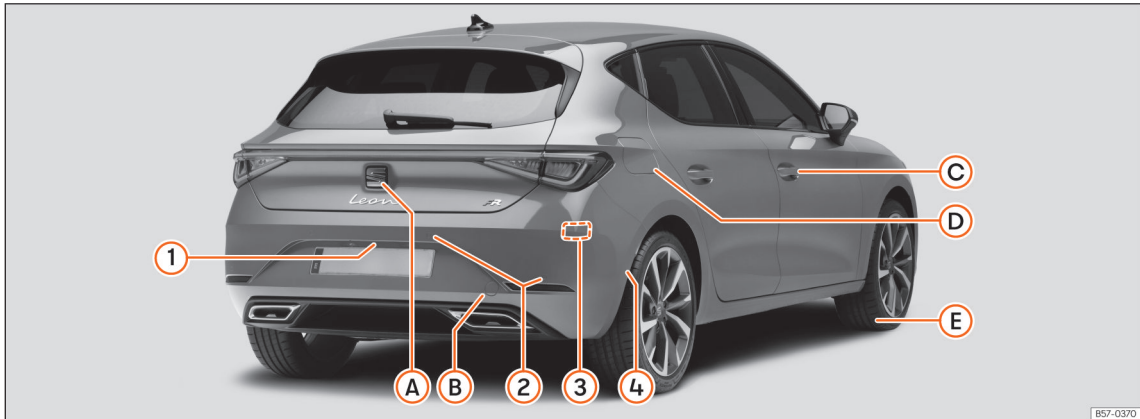

B57-0370

### Sensoren der Fahrerassistenzsysteme

» S. 187

- ① Rückfahrkamera
- ② Sensoren der Einparkhilfe
- ③ Radarsensoren hinten
- ④ Sensor für Parklenkassistent

### A Heckklappe

Öffnen von außen » S. 105

Notöffnung » S. 109

### B Fahrzeug abschleppen

Anschleppen » S. 336

Abschleppöse. » S. 338

### C Öffnen und Schließen

Türen » S. 102

Zentralverriegelung » S. 96

Notverriegelung » S. 104

### D Kraftstoffbehälter

Füllmenge » S. 403

Verschlussdeckel öffnen/schließen

» S. 322

### E Vorgehensweise im Pannenfal

Pannenset » S. 380

Radwechsel » S. 372

## Außenansicht hinten

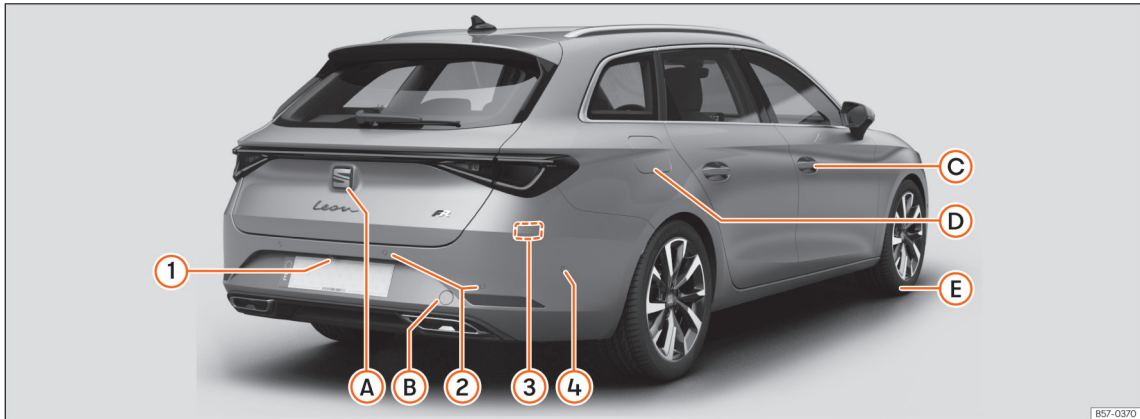

B57-0370

### Sensoren der Fahrerassistenzsysteme

»» S. 187

- ① Rückfahrkamera
- ② Sensoren der Einparkhilfe
- ③ Radarsensoren hinten
- ④ Sensor für Parklenkassistent

### A Heckklappe

Öffnen von außen »» S. 105

Notöffnung »» S. 109

### B Fahrzeug abschleppen

Anschleppen »» S. 336

Abschleppöse. »» S. 338

### C Öffnen und Schließen

Türen »» S. 102

Zentralverriegelung »» S. 96

Notverriegelung »» S. 104

### D Kraftstoffbehälter

Füllmenge »» S. 403

Verschlussdeckel öffnen/schließen

»» S. 322

### E Vorgehensweise im Pannenfal

Pannenset »» S. 380

Radwechsel »» S. 372

## Innenansicht

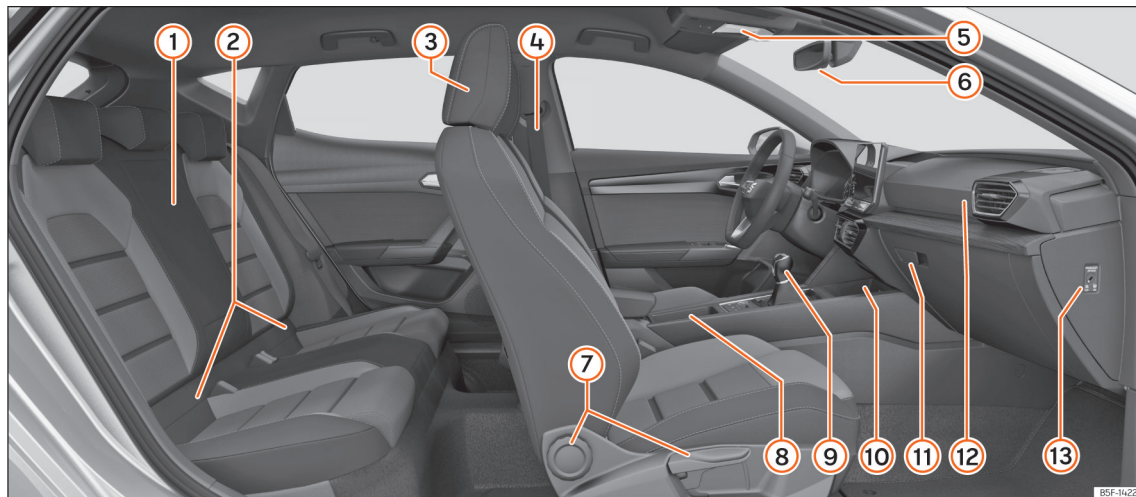

BSF-1422

- ① Armlehne » S. 306
- ② Isofix-Verankerungen » S. 66
- ③ Kopfstützen einstellen » S. 119
- ④ Die Sicherheitsgurte » S. 48
- ⑤ Glasdach » S. 112
- ⑥ Innenspiegel » S. 136
- ⑦ Sitzeinstellung » S. 117

- ⑧ Notstart » S. 164
- ⑨ Automatikgetriebe DSG » S. 172 / Schaltgetriebe » S. 171
- ⑩ Connectivity Box / Wireless Charger » S. 294
- ⑪ Handschuhfach » S. 244
- ⑫ Beifahrerairbag » S. 57

- ⑬ Ausschalten des Beifahrer-Frontairbags » S. 58

## Übersicht (Linkslenker)

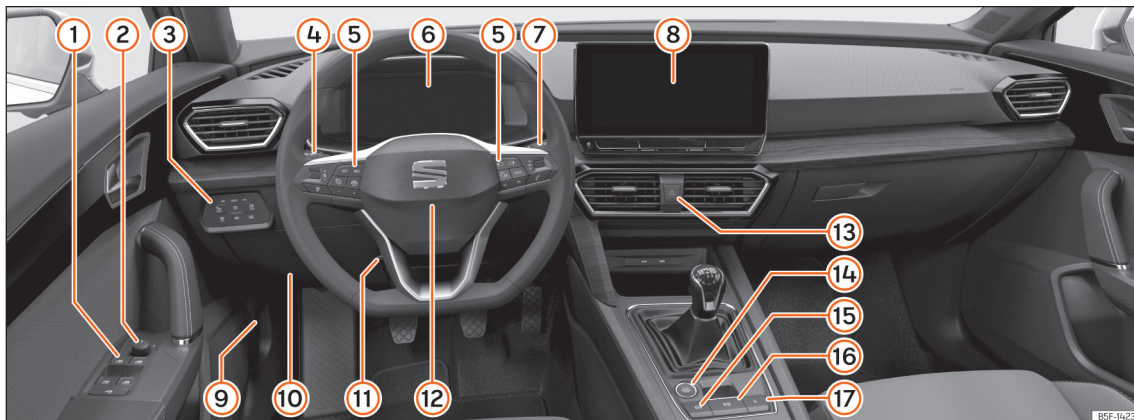

- |  |  |                                      |
|--|--|--------------------------------------|
| ① Elektrische Fensterheber »» S. 110   | ⑧ Infotainment-System »» S. 35, »» S. 261                                      | ⑯ Elektronische Parkbremse »» S. 222 |
| ② Außenspiegeleinstellung »» S. 137  | ⑨ Hebel zum Öffnen der Motorraumklappe »» S. 346                               | ⑰ Zentralverriegelung »» S. 96       |
| ③ Bedienelement für Beleuchtung und Spiegelheizung der Fensterscheiben »» S. 124 | ⑩ Sicherungen »» S. 338  |                                      |
| ④ Blinker- und Fernlichthebel »» S. 126  | ⑪ Lenkradposition einstellen »» S. 116   |                                      |
| ⑤ Bedienelemente am Multifunktionslenkrad »» S. 115                              | ⑫ Lenkrad mit Fahrerairbag »» S. 57 / Schaltwippen für die Tiptronic »» S. 174 |                                      |
| ⑥ SEAT Digital Cockpit »» S. 18<br>Kontrollleuchten »» S. 13                     | ⑬ Warnblinkanlage »» S. 73   |                                      |
| ⑦ Scheibenwischer und Heckscheibenwischer »» S. 133                              | ⑭ Starterknopf »» S. 160   |                                      |
|  | ⑮ Auto Hold »» S. 223  |                                      |

## Übersicht (Rechtslenker)

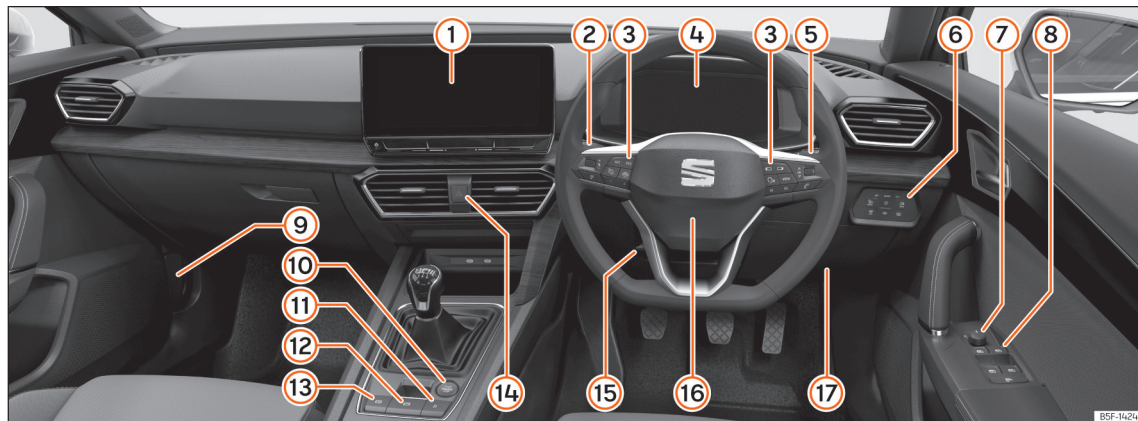

- |   |   |   |
|---|---|---|
| ① Infotainment-System »» S. 35 ,<br>»» S. 261   | ⑦ Außenspiegeleinstellung »» S. 137                 | ⑯ Lenkrad mit Fahrerairbag »» S. 57 /<br>Schaltwippen für die Tiptronic »» S. 174 |
| ② Blinker- und Fernlichthebel »» S. 126   | ⑧ Elektrische Fensterheber »» S. 110                | ⑰ Sicherungen »» S. 338   |
| ③ Bedienelemente am Multifunktionslenkrad<br>»» S. 115                                | ⑨ Warnblinkanlage »» S. 73                          |   |
| ④ SEAT Digital Cockpit »» S. 18<br>Kontrollleuchten »» S. 13                          | ⑩ Hebel zum Öffnen der Motorraumklappe<br>»» S. 346 |   |
| ⑤ Scheibenwischer und Heckscheibenwi-<br>scher »» S. 133                              | ⑪ Starterknopf »» S. 160                            |   |
| ⑥ Bedienelement für Beleuchtung und Spie-<br>gelheizung der Fensterscheiben »» S. 124 | ⑫ Elektronische Parkbremse »» S. 222                |   |
|   | ⑬ Auto Hold »» S. 223                               |   |
|   | ⑭ Zentralverriegelung »» S. 96                      |   |
|   | ⑮ Lenkradposition einstellen »» S. 116              |   |

# Fahrerinformationen

## Kontrollleuchten

### Warn- und Kontrollleuchten

Die Warn- und Kontrollleuchten können einzeln oder kombiniert aufleuchten und dienen als Warnhinweis, um eine Störung anzuzeigen oder auf die Aktivierung bestimmter Funktionen hinzuweisen. Einige Warn- und Kontrollleuchten leuchten beim Einschalten der Zündung auf und müssen nach einem bestimmten Zeitraum wieder erlöschen.

Je nach Modellausführung können im Display des Kombi-Instruments zusätzlich Textmeldungen angezeigt werden, die weitere Informationen geben oder zu Handlungen auffordern.

Je nach Fahrzeugausstattung kann statt einer Warnleuchte im Display des Kombi-Instruments eine symbolische Darstellung angezeigt werden.

Die Kontrollleuchten, die am Lichtschalter aufleuchten, werden im Kapitel » Kapitel „Beleuchtung“ auf Seite 124 beachten. erläutern.

### ⚠️ WARNUNG

Das Missachten aufleuchtender Warnleuchten und Textmeldungen kann zu Fahrzeugbeschädigungen und zum Liegenbleiben im Straßenverkehr, zu Unfällen und schweren Verletzungen führen.













- **Missachten Sie niemals aufleuchtende Warnleuchten und Textmeldungen.**
- **Halten Sie das Fahrzeug an, sobald es möglich und sicher ist.**

Symbol	Bedeutung
	Nicht weiterfahren! Mittlere Warnleuchte » S. 27
	Sicherheitsgurt anlegen » S. 48
	Elektronische Parkbremse eingeschaltet » S. 222
	Nicht weiterfahren! Störung in der Bremsanlage » S. 183
	Nicht weiterfahren! Niedriger Bremsflüssigkeitsstand » S. 351
	Übernehmen Sie die Fahrzeugkontrolle und machen Sie sich bremsbereit! » S. 196

Symbol	Bedeutung
	Nicht weiterfahren! Störung im Motorkühlmittelsystem » S. 22
	Nicht weiterfahren! Störung im Kühlmittelsystem der Hochvolanlage » S. 23
	Motoröldruck » S. 356
	Nicht weiterfahren! Störung an der Lenkung » S. 179
	Nicht weiterfahren! Fehler im Hochvoltsystem » S. 83
	Nicht weiterfahren! Störung am Elektroantrieb » S. 166
	Nicht weiterfahren! 12-Volt-Fahrzeugbatterie » S. 360
	Nicht weiterfahren! Generator gestört » S. 360
	Nicht weiterfahren! 48-Volt-Fahrzeugbatterie » S. 362

## Fahrerinformationen











Symbol	Bedeutung
	Kollisionswarnung >>> S. 204
	Übernehmen Sie sofort die Lenkung >>> S. 214
	AdBlue®-Füllstand zu niedrig, <b>ODER</b> Störung im SCR-System >>> S. 326, >>> S. 327
	Mittlere Warnleuchte >>> S. 27
	Störung am Airbag- oder Gurtsraffer-system >>> S. 57
	Beifahrer-Frontairbag abgeschaltet >>> S. 57
	Beifahrer-Frontairbag eingeschaltet >>> S. 57
	Störung an der elektronischen Parkbremse >>> S. 223
	Bremsbeläge prüfen lassen >>> S. 183
	<i>Leuchtet auf:</i> Störung am elektronischen Stabilisierungsprogramm (ESC) >>> S. 186
	<i>Blinkt:</i> Elektronisches Stabilisierungsprogramm (ESC) oder Traktionskontrolle (TCS) in Regelung >>> S. 185
	TCS manuell ausgeschaltet, ESC im Modus „Sport“ oder ESC manuell ausgeschaltet >>> S. 185

Symbol	Bedeutung
	Störung am ABS >>> S. 185
	Assistierter Spurwechsel nicht verfügbar >>> S. 215
	Travel Assist nicht verfügbar >>> S. 214
	Störung an der Fahrzeugbeleuchtung >>> S. 124
	Störung im Abgaskontrollsystem >>> S. 329
	Partikelfilter mit Ruß zugesetzt >>> S. 329
	Dieselmotor wird vorgeglüht; <b>ODER</b> Störung an der Dieselmotorsteuerung >>> S. 329
	<b>EPC</b> Störung in der Ottomotorsteuerung >>> S. 329
	Nebelschlussleuchte eingeschaltet >>> S. 124
	Kraftstoffbehälter fast leer >>> S. 21
	Motorölstand >>> S. 356
	Wasser im Dieselmotorkraftstoff vorhanden. >>> S. 21
	Störung an der Lenkung >>> S. 179







Symbol	Bedeutung
	Störung der Reifenkontrollanzeige >>> S. 379
	 Nicht weiterfahren! Geringer Reifenfülldruck >>> S. 379
	Fehler am Elektroantrieb >>> S. 166
	Fehler am elektronischen Motorgehäusch >>> S. 167
	Front Assist nicht verfügbar >>> S. 206
	Kollisionswarnung deaktiviert >>> S. 207
	Geschwindigkeitsregelanlage (GRA) gestört >>> S. 193
	Geschwindigkeitsbegrenzer nicht verfügbar >>> S. 195
	Getriebestörung >>> S. 177, >>> S. 177
	Automatische Distanzregelung (ACC) nicht verfügbar >>> S. 201
	Emergency Assist nicht verfügbar >>> S. 216
	Spurhalteassistent (Lane Assist) nicht verfügbar >>> S. 210



## Kombi-Instrument

Symbol	Bedeutung
	Notfallassistent (Emergency Assist) regelt » S. 215
	Spurhalteassistent (Lane Assist) in Regelung » S. 209
	Türöffnungsassistent (Exit Assist) nicht verfügbar » S. 190
	Spurwechslassistent (Side Assist) nicht verfügbar » S. 190
	Ausparkassistent (RCTA) nicht verfügbar » S. 190
	Batterie / 12-V-Stromversorgung » S. 361
	Batterie / 48-V-Stromversorgung » S. 363
	AdBlue®-Füllstand niedrig, <b>ODER</b> Störung im SCR-System » S. 327, » S. 327
<b>AUTO HOLD</b>	Auto Hold aktiv » S. 224
	Blinkanlage » S. 124
	Anhängerblinkanlage » S. 124
	Geschwindigkeitsregelanlage (GRA) » S. 192, » S. 197
	Geschwindigkeitsbegrenzer eingeschaltet. » S. 194

Symbol	Bedeutung
	Spurhalteassistent (Lane Assist) aktiv. » S. 209
	Bremspedal betätigen » S. 177
	Travel Assist aktiv » S. 211
	Automatische Distanzregelung (ACC) in Regelung, kein vorausfahrendes Fahrzeug erkannt » S. 197
	Automatische Distanzregelung (ACC) in Regelung, vorausfahrendes Fahrzeug erkannt » S. 197
	Fahrzeug im Ladevorgang » S. 82
	Fernlicht eingeschaltet oder Lichthupe betätigt » S. 124
	Der Geschwindigkeitsbegrenzer ist nicht aktiv » S. 194
	Start-Stopp-System eingeschaltet » S. 168
	Start-Stopp-System nicht verfügbar » S. 168
	Außentemperatur unter +4 °C (+39 °F) » S. 24
	Fernlichtregulierung aktiv » S. 127
	Bitte Lenkung übernehmen » S. 214

Symbol	Bedeutung
	Front Assist wird verbunden » S. 206
	Abstandswarnung » S. 204
	Elektrisches Fahren nicht verfügbar » S. 168
	Verweis auf Informationen im Bordbuch » S. 27
	Fuß vom Fahrpedal nehmen » S. 31
	Service-Intervall-Anzeige » S. 33

## Kombi-Instrument

### Einleitung zum Thema

Das Fahrzeug kann mit einem analogen oder mit einem frei konfigurierbarem Kombi-Instrument (SEAT Digital Cockpit) ausgestattet sein.

Wenn die 12-V-Batterie voll entladen oder kürzlich getauscht wurde, kann es beim Neustart des Motors passieren, dass einige Einstellungen des Systems (wie Uhrzeit, Datum, personalisierte Komfort-Einstellungen und Programmierungen) verstellt oder gelöscht wurden. Wenn die Batterie wieder ausreichend geladen ist, sollten diese Einstellungen überprüft und korrigiert werden.

### **WARNUNG**

Wenn der Fahrer abgelenkt wird, kann das Unfälle und Verletzungen verursachen.

- Niemals die Tasten im Kombi-Instrument während der Fahrt bedienen.
- Nehmen Sie Änderungen für die Bildschirmanzeigen des Kombi-Instruments und für Bildschirmanzeigen des Infotainment-Systems nur bei stehendem Fahrzeug vor, um das Risiko von Unfällen und Verletzungen zu verringern.

## Analoges Kombi-Instrument



Abb. 3 Kombi-Instrument in der Instrumententafel

Erläuterungen zu den Instrumenten »» (Abb. 3):

- ① **Drehzahlmesser** (Umdrehungen x 100 pro Minute des laufenden Motors) »» S. 20.
- ② **Motorkühlmittel-Temperaturanzeige** »» S. 22.
- ③ **Bildschirmanzeigen** »» S. 24.
- ⑤ **Geschwindigkeitsmesser.**
- ⑥ **Kraftstoffvorratsanzeige** »» S. 21.

## Digitales Kombi-Instrument (SEAT Digital Cockpit)

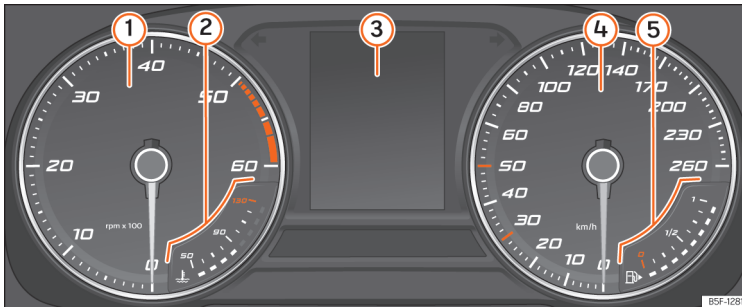
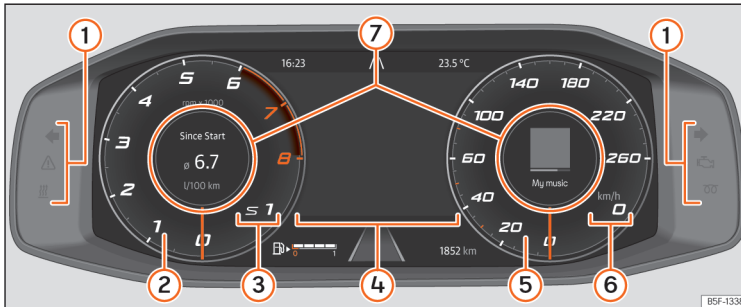

- ① Warn- und Kontrollleuchten »» S. 13.
- ② Drehzahlmesser. Umdrehungen pro Minute bei laufendem Motor »» S. 20.
- ③ Eingelegter Gang bzw. Stellung des Fahrstufenschalters.
- ④ Bildschirmanzeigen »» S. 24.
- ⑤ Tachometer
- ⑥ Digitale Geschwindigkeitsanzeige
- ⑦ Informationsprofile »» S. 19.

**Abb. 4** SEAT Digital Cockpit in der Schalttafel (klassische Ansicht).

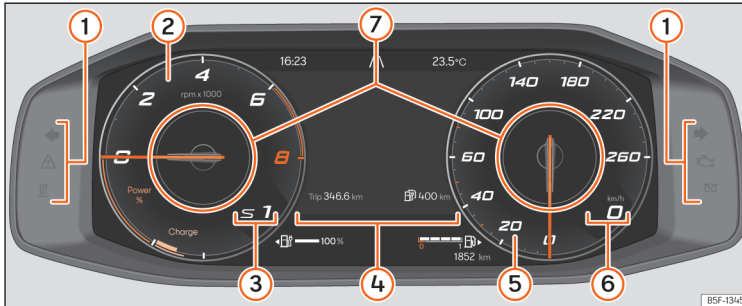

- 1 Warn- und Kontrollleuchten » S. 13.
- 2 Drehzahlmesser und Powermeter. Umdrehungen pro Minute bei laufendem Motor » S. 23.
- 3 Eingelegter Gang bzw. Stellung des Fahrstufenschalters.
- 4 Bildschirmanzeigen » S. 24.
- 5 Tachometer
- 6 Digitale Geschwindigkeitsanzeige
- 7 Informationsprofile » S. 19.

SEAT Digital Cockpit ist ein digitales Kombi-Instrument mit einem hochauflösenden TFT-Farbbildschirm. Es verfügt über 5 Ansichten, auf die über die Taste **VIEW** am Multifunktionslenkrad zugegriffen wird.

Durch Auswahl verschiedener Informationsprofile können zusätzliche Anzeigen zu den klassischen Rundinstrumenten, wie Drehzahlmesser, Multimedia oder Fahrdaten, angezeigt werden.

Die 5 Ansichten sind:

- Klassisch
- Dynamisch
- Assistenten
- Navigation
- Night

In allen Ansichten werden im Display Informationen über Audio, Telefon, Fahrdaten, Fahrzeugstatus, Navigation<sup>1)</sup> und Fahrerassistenzsysteme<sup>1)</sup> angezeigt.

**Abb. 5** Hybridfahrzeuge: SEAT Digital Cockpit in der Schalttafel (klassische Ansicht).

## Informationsprofile

Mit den Tasten / am Multifunktionslenkrad können Sie durch die verschiedenen Informationen des SEAT Digital Cockpit navigieren.

Links werden Informationen über Fahrzeugstatus, Fahrdaten und Assistenten angezeigt.

Rechts werden Informationen über Audio, Telefon, Kompass, Navigationsmanöver und G-Kraftmesser angezeigt.

Je nach Ansicht werden im **mittleren Bereich** des SEAT Digital Cockpit folgende Informationen angezeigt:

- *Klassische Ansicht und dynamische Ansicht:* Startdaten, Datum, Fahrstrecke und Reichweite. Durch Drehen des rechten Rädchens am Multifunktionslenkrad: Navigationskarte, Verkehrszei-

<sup>1)</sup> Modellabhängig.

chen, Fahrdaten (durch Drücken auf **OK** wird zwischen den verschiedenen Speichern gewechselt).

- **Ansicht Assistenten:** Der Zugriff erfolgt durch Drücken der Taste  oder der Taste **VIEW** am Multifunktionslenkrad. Durch Drehen des rechten Rädchens am Multifunktionslenkrad öffnet sich die Liste mit den verschiedenen Assistenten. Drücken Sie **OK**, um den gewünschten Assistenten auszuwählen.
- **Ansicht Navigation:** Drücken Sie die Taste **OK** am Multifunktionslenkrad. Drehen Sie danach das Rädchen, um die Karte zu vergrößern oder zu verkleinern. Durch erneutes Drücken der Taste **OK** kehrt die Karte zum automatischen Maßstab zurück.
- **Ansicht Night:** Die Geschwindigkeit wird digital angezeigt.

### Klassische Ansicht

Die Zeiger der Umdrehungen pro Minute und der Geschwindigkeitsmesser werden über die gesamte Länge durch langes Drücken der Taste **VIEW** am Multifunktionslenkrad angezeigt, unabhängig vom Menü im mittleren Bereich **>>> [Abb. 4]**, **>>> [Abb. 5]**.

Durch erneutes langes Drücken der Taste **VIEW** kehrt man zur vorherigen Ansicht zurück.

**Oder** suchen Sie im Menü des Kombi-Instruments die Option **X Schließen** mit dem rechten Rädchen am Multifunktionslenkrad und drücken Sie danach **OK**.

### Mögliche Informationen im mittleren Bereich des Geschwindigkeitsmessers am SEAT Digital Cockpit

- Audio
- Telefon
- Kompassanzeige
- Navigationshinweise (durch Drücken des rechten Pfeils am Multifunktionslenkrad werden die letzte Ziele angezeigt)
- **X > OK** (klassische Ansicht schließen).

### Mögliche Informationen im mittleren Bereich des Drehzahlmessers am SEAT Digital Cockpit

- Verbrauch und durchschnittlicher Verbrauch Durch Drücken des linken Pfeils am Multifunktionslenkrad wird zwischen den verschiedenen Speichern der Fahrdaten gewechselt.
- Reichweite (Füllstand der Kraftstoffvorratsanzeige)
- Schmieröl- und Kühlmitteltemperatur
- Durchschnittsgeschwindigkeit. Durch Drücken des linken Pfeils am Multifunktionslenkrad wird zwischen den verschiedenen Speichern der Fahrdaten gewechselt.
- Weitere Fahrdaten: zurückgelegte km und Fahrzeit. Durch Drücken des linken Pfeils am Multifunktionslenkrad wird zwischen den verschiedenen Speichern der Fahrdaten gewechselt.

- Assistenten.
- **X > OK** (klassische Ansicht schließen).

### Drehzahlmesser

Der Drehzahlmesser zeigt die Motordrehzahl pro Minute an.

Der Drehzahlmesser bietet Ihnen gemeinsam mit der Schaltanzeige die Möglichkeit, den Motor Ihres Fahrzeugs in einem geeigneten Drehzahlbereich zu fahren.

Der Beginn des roten Bereichs im Drehzahlmesser kennzeichnet für alle Gänge die maximal zulässige Motordrehzahl des eingefahrenen und betriebswarmen Motors. Vor Erreichen des roten Bereichs sollte der Fahrstufenschalter auf **D** gestellt oder der Fuß vom Gaspedal genommen werden **>>> ⓘ**.

Am sinnvollsten ist es, hohe Motordrehzahlen zu vermeiden und sich an den Empfehlungen der Schaltanzeige zu orientieren. Weitere Informationen erhalten Sie unter **>>> Kapitel „Optimalen Gang auswählen.“ auf Seite 155 beachten..**

### ! HINWEIS

- **Um Motorschäden zu vermeiden, darf sich der Zeiger des Drehzahlmessers nur kurzzeitig im roten Bereich der Skala befinden.**
- **Bei kaltem Motor hohe Motordrehzahlen, Vollgas und starke Motorbelastung vermeiden.**

## Umwelthinweis

Frühzeitiges Hochschalten hilft Ihnen, Kraftstoff zu sparen und Betriebsgeräusche zu vermindern.

## Kraftstoffvorratsanzeige



Abb. 6 Analoges Kombi-Instrument: Kraftstoffvorratsanzeige.



Abb. 7 Kraftstoffvorratsanzeige an verschiedenen Stellen je nach Ansicht.

## Kontrollleuchten



Leuchtet gelb. Kraftstoffbehälter fast leer. Der Kraftstoffreservestand wurde erreicht >>> ⚠. Tanken Sie so bald wie möglich.



Leuchtet gelb. Wasser im Dieseltank vorhanden. Stellen Sie den Motor ab und nehmen Sie fachmännische Hilfe in Anspruch.

Die Anzeige erscheint nur bei eingeschalteter Zündung.

Die Reichweite des Kraftstoffvorrats wird am Bildschirm des Kombi-Instruments angezeigt.

Die Tankfüllmenge Ihres Fahrzeugs finden Sie unter >>> S. 403.

## ⚠ WARNUNG

Das Fahren mit einem zu geringen Kraftstoffvorrat kann zum Liegenbleiben im Straßenverkehr, zu Unfällen und schweren Verletzungen führen.

- Ein zu geringen Kraftstoffvorrat kann zu einer unregelmäßigen Kraftstoffzufuhr zum Motor führen, besonders beim Befahren von Steigungen oder Gefällestrecken.
- Die Lenkung, die Fahrerassistenzsysteme und bremsunterstützende Systeme funktionieren nicht, wenn der Motor unregelmäßig läuft oder aufgrund von Kraftstoffmangel bzw. unregelmäßiger Kraftstoffzufuhr abgeschaltet wird.

- SEAT empfiehlt, immer Kraftstoff zu tanken, wenn der Tank nur noch zu ca. 1/4 gefüllt ist, um ein Liegenbleiben wegen Kraftstoffmangels zu vermeiden.

## ! HINWEIS

Fahren Sie niemals den Kraftstoffbehälter ganz leer. Durch die unregelmäßige Kraftstoffversorgung kann es zu Fehlzündungen kommen und unverbrannter Kraftstoff in die Abgasanlage gelangen. Der Katalysator oder der Partikelfilter können zerstört werden!

## i Information

Der kleine Pfeil in der Kraftstoffvorratsanzeige neben dem Tanksäulensymbol im Anzeigeelement zeigt zur Fahrzeugseite, auf der sich die Tankklappe befindet.

## Anzeige des Batterieladezustands

✓ Gilt für: Hybridfahrzeuge



**Abb. 8** Digitales Kombi-Instrument: Anzeige des Batterieladezustands.

Der kleine Pfeil neben dem Batteriesymbol in der Kraftstoffvorratsanzeige zeigt an, auf welcher Fahrzeugseite sich die Ladeflappe befindet.

### HINWEIS

- **Fahren Sie niemals mit komplett leerem Tank. Unter bestimmten Umständen könnte die in der Hochvoltbatterie gespeicherte Energie nicht ausreichen, um bis zur nächsten Tankstelle zu kommen.**
- **Bei sehr niedrigen Außentemperaturen und damit einer sehr kalten Hochvoltbatterie können Schwierigkeiten beim Starten des Verbrennungsmotors auftreten und die Reichweite im Elektrobetrieb kann sich verringern.**

## Kühlmitteltemperatur-Anzeige

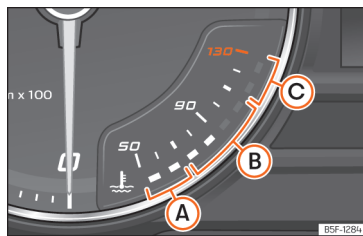

**Abb. 9** Analoges Kombi-Instrument: Motorkühlmitteltemperatur-Anzeige.

- A Kaltbereich.** Der Motor hat seine Betriebstemperatur noch nicht erreicht. Vermeiden Sie hohe Motordrehzahlen und starke Motorbelastung, solange der Motor nicht betriebswarm ist.
- B Normalbereich.** Bei starker Motorbelastung und hohen Außentemperaturen können die leuchtenden Dioden auch weiter nach oben reichen. Das ist unbedenklich, solange die Kontrollleuchte nicht aufleuchtet.
- C Warnbereich.** Bei zu starker Motorbelastung, besonders bei hohen Außentemperaturen, können die Leuchtdioden im Warnbereich aufleuchten.

Die Kühlmitteltemperaturanzeige arbeitet nur bei eingeschalteter Zündung.

Bei Fahrzeugen mit digitalem Kombi-Instrument kann die Anzeige der Kühlmitteltemperatur im entsprechenden Menü ausgewählt werden **» S. 18.**

## Warn- und Kontrollleuchten



### Störung im Motorkühlmittelsystem

Die Kontrollleuchte blinkt rot.

### Motorkühlmittel

Die Kontrollleuchte leuchtet rot.



Die Kühlmitteltemperatur ist zu hoch oder der Füllstand der Kühlmittelflüssigkeit zu niedrig.

- **⚠ Nicht weiterfahren!** Stoppen Sie das Fahrzeug, sobald es möglich und sicher ist.
- Motor abstellen und abkühlen lassen.
- Überprüfen Sie den Kühlmittelstand am Kühlmittelausgleichsbehälter **» S. 349.**

Wenn die Warnleuchte nicht erlischt, obwohl der Kühlmittelstand korrekt ist, setzen Sie die Fahrt nicht fort und schalten Sie den Motor aus. Fachmännische Hilfe in Anspruch nehmen.



## Warn- und Kontrollleuchten (gilt für Hybridfahrzeuge)



zusammen mit



### Störung im Hochvolt-Kühlkreis

Die Kontrollleuchten blinken rot.

### Motorkühlmittel

Die Kontrollleuchte leuchtet rot.



Kühlmittelstand von Motor oder Hochvoltssystem zu niedrig, Kühlmitteltemperatur von Motor oder Hochvoltssystem zu hoch.

- **Nicht weiterfahren!** Stoppen Sie das Fahrzeug, sobald es möglich und sicher ist.
- Motor abstellen und abkühlen lassen.
- Überprüfen Sie den Kühlmittelstand am Kühlmittelausgleichsbehälter »» S. 349.
- Überprüfen Sie den Kühlmittelstand des Hochvolt-Kühlkreis »» S. 349. Ist der Stand zu niedrig, **KEIN Kühlmittel nachfüllen**. Nehmen Sie umgehend fachliche Hilfe in Anspruch.

Wenn die Warnleuchte nicht erlischt, obwohl der Kühlmittelstand korrekt ist, setzen Sie die Fahrt nicht fort und schalten Sie den Motor aus. Fachmännische Hilfe in Anspruch nehmen.

## HINWEIS

- Zum Erreichen einer langen Motorlebensdauer wird das Vermeiden des Betriebs bei hohen Drehzahlen, Durchtreten des Gaspedals und Aussetzen des Motors hohen Belastungen in den ersten 15 Minuten empfohlen, solange der Motor kalt ist. Die Phase, bis der Motor warm ist, ist auch abhängig von der Außentemperatur. Berücksichtigen Sie in diesem Fall die Motoröltemperatur »» S. 26.
- Zusatzscheinwerfer und andere Anbauteile vor dem Kühlluft einlass verschlechtern die Kühlwirkung des Kühlmittels. Bei hohen Außentemperaturen und starker Motorbelastung besteht dann die Gefahr einer Motorüberhitzung!
- Der Frontspoiler sorgt auch für die richtige Verteilung der Kühlluft während der Fahrt. Sollte der Spoiler beschädigt sein, verschlechtert sich die Kühlmittelwirkung und es besteht die Gefahr einer Motorüberhitzung. Fachmännische Hilfe in Anspruch nehmen.

## Powermeter (prozentuale Leistungsanzeige)

✓ Gilt für: Hybridfahrzeuge



Abb. 10 Digitales Kombi-Instrument: Powermeter

Der Drehzahlmesser zeigt im unteren linken Bereich zwei farblich differenzierte Bereiche an:

**Grün** Charge: Rekuperationsbereich.

**Blau** Power %: Bereich Elektroantrieb. Anzeige der abgegebenen Leistung in Prozent und der aktuellen maximalen Leistungsverfügbarkeit.

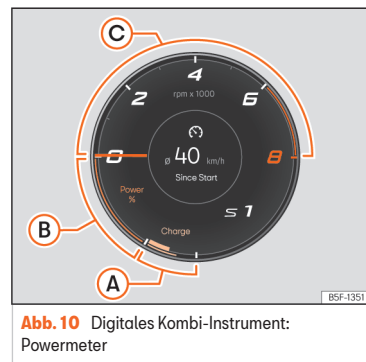
Das Powermeter gibt Informationen über den Nutzungsgrad des Elektroantriebs. Der Balken des Powermeters zeigt den aktuellen Nutzungsgrad an.

Ein dünnerer farbiger Rand zeigt an, in welchem Umfang der Antrieb derzeit genutzt werden kann. In Abhängigkeit vom gewählten Fahrprogramm und der aktuellen Leistungsverfügbarkeit, kann die Länge der verschiedenen Farbbalken variieren.

Im Powermeter werden folgende Anzeigen dargestellt: »» (Abb. 10)..

- A Das Fahrzeug gewinnt elektrische Energie zurück.
- B Elektrischer Fahrbetrieb E-Mode.
- C Der Verbrennungsmotor arbeitet. Bei der Boost-Funktion fährt das Fahrzeug für eine kurze Zeit mit der maximalen Leistung des Elektro- und des Verbrennungsmotors.

### Bildschirmanzeigen

#### Mögliche Hinweise im Display des Kombi-Instruments

Am Kombi-Instrument können je nach Fahrzeugausstattung verschiedene Informationen überlagert angezeigt werden:

- Geöffnete Türen, Motorraum- und Gepäckraumklappe
- Warn- und Informationshinweise
- Kilometerzähler
- Uhrzeit »» S. 32
- Anzeigen von Radio und Navigationssystem

- Telefonanzeigen
- Außentemperatur
- Kompassanzeige
- Positionen am Wahlschalter
- Gangempfehlung
- Kombinierte Reichweite (Hybridfahrzeuge)
- Anzeige der Fahrdaten (Multifunktionsanzeige) und Menüs für verschiedene Einstellungen »» S. 26
- Service-Intervall-Anzeige »» S. 33
- Geschwindigkeitswarnung
- Geschwindigkeitswarnung für die Winterreifen
- Statusanzeige des Start-Stopp-Systems »» S. 168
- Von der Verkehrszeichenerkennung erfasste Signale und Meldung, dass die zulässige Höchstgeschwindigkeit überschritten wird »» S. 29
- Statusanzeige des aktiven Zylindermanagements [ACT®] »» S. 156
- Verbrauchsgünstiger Fahrzustand 
- Anzeigen der Fahrerassistenzsysteme

#### Geöffnete Türen, Motorraum- und Gepäckraumklappe



Nachdem das Fahrzeug verriegelt wurde und während der Fahrt wird am Display des Kombi-Instruments gezeigt, ob eine der Türen, die

Motorraumklappe oder die Gepäckraumklappe geöffnet sind und ggf. auch mit einem akustischen Signal angezeigt.

#### Positionen am Wahlschalter

Die aktuelle Stellung des Fahrstufenschalters wird sowohl am Schalter als auch im Display des Kombi-Instruments angezeigt. Wenn sich der Schalter in der Position **D/S** befindet sowie in der Tiptronic-Stellung wird ggf. am Display des Kombi-Instruments der jeweils eingelegte Gang angezeigt.

#### Außentemperaturanzeige

Bei Außentemperaturen kälter als +4 °C [+39 °F] erscheint in der Anzeige zur Außentemperatur zusätzlich ein „Eiskristall-Symbol“ . Dieses Symbol bleibt erleuchtet, bis die Außentemperatur über +6 °C [+43 °F] »» .

In den folgenden Fällen kann die angezeigte Außentemperatur durch die Abstrahlungswärme des Motors höher sein als die tatsächliche Temperatur:

- Wenn das Fahrzeug steht.
- Wenn das Fahrzeug sehr langsam fährt.

### Gangempfehlung

Am Bildschirm des Kombi-Instruments wird bei einigen Fahrzeugen während der Fahrt eine Empfehlung für die Wahl eines Kraftstoff sparenden Gangs angezeigt »» S. 155.

### Kilometerzähler

Der **Gesamtkilometerzähler** registriert die gesamt zurückgelegte Fahrstrecke des Fahrzeugs.

Der **Tageskilometerzähler** [Trip<sup>1)</sup>] zeigt die Kilometer an, die nach dem letzten Zurückstellen des Tageskilometerzählers gefahren wurden.

- Stellen Sie den Tageskilometerzähler auf Null über das Infotainment-System oder dem Multifunktionslenkrad »» S. 26.

Um den Streckenzähler [trip] auf 0 zurückzusetzen:

- In **Fahrdaten** wählen Sie **trip**.
- Drücken Sie die Taste **OK/RESET** des Scheibenwischerhebels oder die Taste **OK** des Multifunktionslenkrads ca. 2 Sekunden lang.

### Anzeige der kombinierten Reichweite (Hybridfahrzeuge)

Der angezeigte Wert wird je nach aktueller Fahrweise kalkuliert und aktualisiert. Daher kann sich die Reichweite auch dann verändern, wenn der Kraftstoffbehälter voll und die Hochvoltbatterie vollständig geladen ist.

Die Reichweite kann erhöht werden, wenn Komfortverbraucher, wie die Klimaanlage oder die Sitzheizung, reduziert bzw. abgeschaltet werden.

### Geschwindigkeitswarnung für die Winterreifen

Bei Überschreitung der eingestellten Höchstgeschwindigkeit wird dies am Display des Kombi-Instruments angezeigt.

Am Infotainment-System können Einstellungen für die Geschwindigkeitswarnung vorgenommen werden »» S. 40.

### Kompassanzeige

Je nach Ausstattung wird bei eingeschalteter Zündung am Display des Kombi-Instruments die Fahrtrichtung mit einem Symbol, zum Beispiel NW für Nordwesten, angezeigt.

Wenn das Infotainment-System eingeschaltet ist und es keine aktive Zielführung gibt, wird zusätzlich die grafische Darstellung mit einem Kompass angezeigt.

### Verbrauchsgünstiger Fahrzustand

Je nach Ausstattung zeigt das Kombi-Instrument während der Fahrt den Hinweis  an, wenn das Fahrzeug dank des aktiven Zylindermanagements [ACT<sup>®</sup>] einen niedrigen Kraftstoffverbrauch hat »» S. 156.

### WARNUNG

**Auch wenn die Außentemperatur höher als der Gefrierpunkt ist, kann Eis auf den Straßen und Brücken liegen.**

- Das „Eiskristall-Symbol“ zeigt an, dass die Gefahr von Glatteis vorhanden sein kann.
- Bei Außentemperaturen über +4 °C [+39 °F] kann auch Glatteis vorhanden sein, auch wenn das „Eiskristall-Symbol“ nicht aufleuchtet.
- Der Außentemperaturfühler führt eine Messung zur Orientierung durch.

### Information

- Es gibt verschiedene Kombi-Instrumente, daher können die Versionen und Anzeigen am jeweiligen Display unterschiedlich sein. Beim Display ohne Anzeige von Warn- oder Informationstexten werden Störungen ausschließlich über Kontrollleuchten angezeigt.
- Einige Anzeigen am Display des Kombi-Instruments bleiben aufgrund eines plötzlich auftretenden Ereignisses, wie zum Beispiel ein eingehender Anruf, ausgeblendet.
- Je nach Ausstattung können einige Einstellungen und Anzeigen auch über das Infotainment-System ausgeführt und angezeigt werden.

<sup>1)</sup> Gilt für Fahrzeuge mit analogem Kombi-Instrument.

- Wenn mehrere Warnmeldungen vorliegen, erleuchten die entsprechenden Symbole hintereinander für einige Sekunden. Die Symbole leuchten so lange, bis die Ursache beseitigt ist.
- Wenn beim Einschalten der Zündung Warnmeldungen über vorhandene Störungen angezeigt werden, können Einstellungen evtl. nicht durchgeführt noch Informationen schriftlich angezeigt werden. Suchen Sie in diesem Fall einen Fachbetrieb auf und lassen Sie die Störungen reparieren.

### Anzeige der Fahrdaten

Die Fahrdatenanzeige zeigt verschiedene Fahrdaten und Kraftstoffverbrauchswerte an.

#### Von einer Anzeige in eine andere wechseln

- Drehen Sie das rechte Rädchen des Multifunktionslenkrads »» S. 35.

#### Speicher wechseln

*Fahrzeuge mit analogem Kombi-Instrument:*

- Drücken Sie die Taste **OK/RESET** am Scheibenwischerhebel und die Taste **OK** am Multifunktionslenkrad.

*Fahrzeuge mit digitalem Kombi-Instrument:*

- Je nach Ansicht wählen Sie **Fahrdaten** und drücken Sie den linken Pfeil oder die Taste **OK** am Multifunktionslenkrad.

- **Ab Start:** Bei einer Fahrtunterbrechung von mehr als 2 Stunden wird der Speicher gelöscht.
- **Ab Tanken:** Visualisierung und Speicherung der zusammengestellten Fahrdaten und der Kraftstoffverbrauchswerte. Beim Tanken wird der Speicher gelöscht.
- **Langzeit:** Dieser Speicher sammelt die Fahrdaten bis maximal 19 Stunden und 59 Minuten bzw. 99 Stunden und 59 Minuten oder bis maximal 1999,9 km oder 9999,9 km. Bei Überschreitung einer dieser Höchstwerte (je nach Version des Kombi-Instruments) wird der Speicher gelöscht.
- **Durchschnittsverbrauch:** Der durchschnittliche Kraftstoffverbrauch wird angezeigt, nachdem ca. 300 Meter zurückgelegt wurden.
- **Fahrzeit:** Fahrzeit in Stunden [h] und Minuten [min], die nach Einschalten der Zündung vergangen ist.
- **Reichweite:** Ungefähre Entfernung in km, die noch zurückgelegt werden kann, wenn die gleiche Fahrweise beibehalten wird.
- **Reichweite AdBlue oder  $\text{pH}$ :** Ungefähre Entfernung in km, die mit der aktuellen Tankfüllung von AdBlue® noch zurückgelegt werden kann, wenn die gleiche Fahrweise beibehalten wird. Die Anzeige erscheint ab einer Reichweite unter 2400 km und kann nicht deaktiviert werden.<sup>1)</sup>
- **Fahrstrecke:** Die nach Einschalten der Zündung zurückgelegte Fahrstrecke in km.
- **Durchschnittsgeschwindigkeit:** Die Durchschnittsgeschwindigkeit wird angezeigt, nachdem ca. 100 Meter zurückgelegt wurden.
- **Boost/Drehmoment:** Zeigt Leistung und Drehmoment des Verbrennungsmotors an (keine Anzeige des E-Modus).
- **FAS:** Reduzierte Anzeige der Assistenten.

#### Speicher der Reisedaten löschen

- Speicher wählen, der gelöscht werden soll.
- Taste **OK** am Multifunktionslenkrad etwa 2 Sekunden gedrückt halten.



#### Auswahl der Anzeige

Im Kombi-Instrument erfolgt die Auswahl manuell über die Taste **OK** am Multifunktionslenkrad. Um auf den Inhalt der Tübe zuzugreifen, drehen Sie das rechte Rädchen nach oben/unten.

- **Momentanverbrauch:** Die Anzeige des momentanen Kraftstoffverbrauchs erfolgt während der Fahrt in l/100 km, bei laufendem Motor und Fahrzeugstillstand in l/h.

<sup>1)</sup> Nicht in allen Ländern erhältlich.

### Öltemperaturanzeige<sup>1)</sup>

Der Motor hat seine Betriebstemperatur erreicht, wenn die Öltemperatur unter normalen Fahrbedingungen zwischen **80°C** (176°F) und **120°C** (248°F) liegt. Bei hoher Motorbelastung und hoher Außentemperatur kann die Motoröltemperatur steigen. Dies ist unbedenklich, solange die Kontrollleuchten  oder  am Bildschirm nicht erscheinen **>>> S. 356.**

### Warn- und Informationshinweise

Beim Einschalten der Zündung oder während der Fahrt werden einige Funktionen im Fahrzeug und Fahrzeugkomponenten auf ihren Zustand kontrolliert. Die Störungen werden durch rote oder gelbe Warnsymbole mit Texten am Bildschirm des Kombi-Instruments angezeigt<sup>2)</sup> **>>> S. 13** und gegebenenfalls auch akustisch signalisiert. Die Darstellung der Texte und Symbole kann je nach Version des Kombi-Instruments variieren.

Die bestehenden Störungen können auch manuell abgefragt werden. Dazu das Menü **Fahrzustatus** öffnen **>>> S. 34.**

### Warnmeldung der Priorität 1 (rot)

Das Symbol blinkt oder leuchtet auf (teilweise ertönt gleichzeitig ein akustisches Warnsignal). ** Nicht weiterfahren!** Gefahr! Überprüfen Sie die gestörte Funktion und beseitigen Sie die Ursache. Nehmen Sie ggf. fachmännische Hilfe in Anspruch.

### Warnmeldung der Priorität 2 (gelb)

Das Symbol blinkt oder leuchtet auf (teilweise ertönt gleichzeitig ein akustisches Warnsignal). Funktionsstörungen oder Mangel an Betriebsflüssigkeiten kann Schäden am Fahrzeug und den Ausfall desselbigen auslösen. Überprüfen Sie so bald wie möglich die ausfallende Funktion. Nehmen Sie ggf. fachmännische Hilfe in Anspruch.

### Verweis auf Informationen in der Bedienungsanleitung

In der Bedienungsanleitung finden Sie weitere Informationen zu der vorhandenen Warnmeldung.

### Informationstext

Liefert Informationen über die Prozesse im Fahrzeug.

### Zugriff auf Warnung und Informationen

Die bestehenden Störungen können auch im Infotainment-System abgefragt werden:

- Drücken Sie auf  >  **Fahrzeugdaten** > **Fahrzeugstatus** **>>> S. 39.**

*Fahrzeuge mit analogem Kombi-Instrument:* Gehen Sie zum Menü **Fahrzeug**, drücken Sie danach die Taste **OK** am Multifunktionslenkrad oder die Taste **OK/RESET** am Scheibenwischerhebel und wählen Sie **Speicherliste Warnmeldungen**.

### Müdigkeitserkennung (Pausenempfehlung)

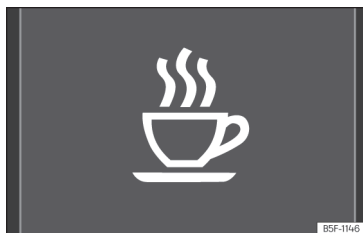

**Abb. 11** Im Display des Kombi-Instruments: Symbol der Müdigkeitserkennung.

<sup>1)</sup> Nur mit digitalem Kombi-Instrument.

<sup>2)</sup> Im analogen Kombi-Instrument werden die Warnungen immer weiß angezeigt.

Die Müdigkeitserkennung informiert den Fahrer, wenn sein Fahrverhalten auf Müdigkeit schließen lässt.

### Funktionsweise und Bedienung

Die Müdigkeitserkennung ermittelt zu Beginn einer Fahrt das Fahrverhalten des Fahrers und berechnet daraus eine Müdigkeitseinschätzung. Diese wird ständig mit dem aktuellen Fahrverhalten verglichen. Erkennt das System eine Müdigkeit des Fahrers, warnt es akustisch mit einem Warnton und optisch im Display des Kombi-Instruments durch ein Symbol **»» (Abb. 11)** in Verbindung mit einer ergänzenden Textmeldung. Die Meldung im Display des Kombi-Instruments wird für etwa 5 Sekunden angezeigt und ggf. einmal wiederholt. Die zuletzt erfolgte Meldung wird vom System gespeichert.

Die Meldung am Display des Kombi-Instruments kann wie folgt ausgeblendet werden:

- Taste **OK** am Multifunktionslenkrad drücken.

### Betriebsbedingungen

Das Fahrverhalten wird nur bei Geschwindigkeiten über etwa 65 km/h (40 mph) bis etwa 200 km/h (125 mph) ausgewertet.

### Ein- und Ausschalten

Die Müdigkeitserkennung kann im Infotainment-System über die Funktionsfläche **☰ > Assistenten > Warnmeldungen für Fahrer** ein- oder ausgeschaltet werden.

Beim Einschalten der Zündung schaltet sich automatisch die Müdigkeitserkennung ein **»» S. 40**.

### Funktionseinschränkungen

Die Müdigkeitserkennung hat systembedingte Grenzen. Folgende Bedingungen können dazu führen, dass die Müdigkeitserkennung nur eingeschränkt oder gar nicht funktioniert:

- Bei Geschwindigkeiten von unter 60 km/h (40 mph).
- Bei Geschwindigkeiten von über 200 km/h (125 mph).
- Bei kurvigen Strecken.
- Bei Baustellenabschnitten.
- Bei schlechten Straßen.
- Bei ungünstigen Wetterbedingungen.
- Bei sportlicher Fahrweise.
- Bei starker Ablenkung des Fahrers.

Die Müdigkeitserkennung wird zurückgesetzt, wenn sich das Fahrzeug länger als 15 Minuten im Stillstand befindet, die Zündung ausgeschaltet wird oder der Fahrer den Sicherheitsgurt gelöst und die Tür geöffnet hat.

Bei einer längeren langsamen Fahrt (unter 60 km/h, 40 mph) wird die Einschätzung der Müdigkeit vom System automatisch zurückgesetzt. Bei anschließendem schnellerem Fahren wird das Fahrverhalten erneut berechnet.

### WARNUNG

Die intelligente Technik der Müdigkeitserkennung kann die physikalisch vorgegebenen Grenzen nicht überwinden und arbeitet ausschließlich innerhalb der Systemgrenzen. Das erhöhte Komfortangebot durch die Müdigkeitserkennung darf nicht dazu verleiten, ein Risiko einzugehen. Bei längeren Fahrten regelmäßige und ausreichend lange Pausen einlegen.

- Die Verantwortung für die eigene Fahrfähigkeit liegt immer beim Fahrer.
- Niemals im ermüdeten Zustand ein Fahrzeug führen.
- Das System erkennt eine Müdigkeit des Fahrers nicht unter allen Umständen. Weitere Informationen erhalten Sie unter **»» Kapitel „Betriebsbedingungen“** auf Seite 28 beachten..
- Das System kann in einigen Situationen ein gewolltes Fahrmanöver fälschlicherweise als Müdigkeit des Fahrers interpretieren.
- Es erfolgt keine Akutwarnung bei so genanntem „Sekundenschlaf“!
- Auf Anzeigen im Display des Kombi-Instruments achten und entsprechend der Aufforderungen handeln.

## Information

- Die Müdigkeitserkennung ist nur für das Fahren auf Autobahnen und gut ausgebauten Straßen entwickelt worden.
- Bei einer Störung des Systems Fachbetrieb aufsuchen und System prüfen lassen.

## Verkehrszeichenerkennung



**Abb. 12** Im Display des Kombi-Instruments: Beispiel für erkannte Verkehrszeichen.

Die Verkehrszeichenerkennung erfasst die Standardverkehrszeichen anhand einer im Sockel des Innenspiegels angebrachten Kamera und informiert über die erkannten Geschwindigkeitsbegrenzungen, Überholverbote und Gefahrenwarnungen.

Innerhalb seiner Möglichkeiten zeigt das System auch ein Zusatzzeichen an, um z. B. auf vorübergehende Verbote hinzuweisen. Selbst auf Strecken ohne Verkehrszeichen kann das System ggf. die jeweils gültigen Geschwindigkeitsbegrenzungen anzeigen.

Die Verkehrszeichenerkennung wird beim Einschalten der Zündung automatisch aktiviert.

Die Verkehrszeichenerkennung wird nicht in allen Ländern unterstützt. Dies ist bei Auslandsreisen zu berücksichtigen.

### Bildschirmanzeige

In Deutschland werden auf Autobahnen und Schnellstraßen neben den Geschwindigkeitsbegrenzungen und Überholverbote auch die Verkehrszeichen zur Anzeige des Verbotensendes angezeigt. In allen anderen Ländern wird stattdessen die jeweils gültige Geschwindigkeitsbegrenzung angezeigt.

Die vom System erkannten Verkehrszeichen werden am Display des Kombi-Instruments »» (Abb. 12) und je nach installiertem Navigationssystem auch im Infotainment-System angezeigt.

Die Gefahrenwarnungen werden nicht im Infotainment-System angezeigt.

### Meldungen der Verkehrszeichenerkennung:

#### Keine Verkehrszeichen verfügbar

- Das System befindet sich im Initialisierungslauf.
- **ODER:** Die Kamera hat kein verpflichtendes Verkehrszeichen oder Verbotsschild erkannt.

#### Fehler: Verkehrszeichenerkennung

- Es liegt eine Störung im System vor. Fachbetrieb aufsuchen und System prüfen lassen.

### Geschwindigkeitswarnung zurzeit nicht verfügbar

- Die Funktion zur Geschwindigkeitswarnung der Verkehrserkennung ist defekt. Fachbetrieb aufsuchen und System prüfen lassen.

### Verkehrszeichenerkennung: Bitte Frontscheibe reinigen!

- Die Frontscheibe ist im Kamerabereich verschmutzt oder die Sicht der Kamera ist durch widrige Witterungsbedingungen beeinträchtigt. Reinigen Sie die Frontscheibe.

### Verkehrszeichenerkennung: In diesem Moment eingeschränkt

- Vom Navigationsgerät werden keine Daten übertragen. Prüfen Sie, ob das Navigationssystem über aktualisierte Karten verfügt.
- **ODER:** Das Fahrzeug befindet sich in einer Region, die nicht Bestandteil der Karte des Navigationssystems ist.

### Keine Daten verfügbar

- Die Verkehrszeichenerkennung wird im derzeit befahrenen Land nicht unterstützt.

### Anzeige der Verkehrszeichen

Nach Überprüfung und Auswertung der Informationen der Kamera, des Infotainment-Systems sowie der aktuellen Fahrzeugdaten werden bis zu zwei gültige Verkehrszeichen und ein allgemeines Zusatzzeichen angezeigt »» (Abb. 12):

- **Erste Stelle:** Das für den Fahrer gegenwärtig gültige Verkehrszeichen wird auf dem Display links angezeigt, zum Beispiel eine Geschwindigkeitsbegrenzung von 130 km/h (80 mph).

- **Zweite Stelle:** An zweiter Stelle kann ein weiteres Verkehrszeichen angezeigt werden, beispielsweise ein Gefahrenzeichen.

- **Zusatzzeichen:** Wenn der Frontscheibenwischer während der Fahrt in Betrieb ist, wird das Zusatzzeichen für Regen an erster Stelle links gezeigt, da es derzeit Vorrang hat. Es kann ein Zeichen angezeigt werden, das nur beschränkt gültig ist, zum Beispiel ein Überholverbot für einen bestimmten Zeitraum.

Die Anzeige der Gefahrenschilder ist nicht in allen Ländern verfügbar, und das System kann ggf. nicht alle vorhandenen Zeichen erfassen.

### Geschwindigkeitswarnung

Erkennt das System, dass die in diesem Moment zulässige Höchstgeschwindigkeit überschritten wird, kann es hierüber akustisch mit einem „gong“ und optisch mit einer Meldung am Bildschirm des Kombi-Instruments warnen.

Die Geschwindigkeitswarnung kann im Infotainment-System über das Menü  > **Assistenten > Fahrerinformationen > Verkehrszeichenerkennung** eingestellt oder deaktiviert werden **» S. 40**. Die Geschwindigkeitswarnung kann auf einen Wert von 0, 5 oder 10 km/h (0, 3 oder 5 mph) über der zulässigen Geschwindigkeit eingestellt werden.

### Modus Anhängerbetrieb

Bei Fahrzeugen mit werkseitig eingebauter Anhängervorrichtung und einem elektrisch verbundenen Anhänger kann die Anzeige spezieller Verkehrszeichen für Fahrzeuge mit Anhänger, wie zum Beispiel Geschwindigkeitsbeschränkungen oder Überholverbote, ein- und ausgeschaltet werden.

Die Aktivierung oder Deaktivierung erfolgt im Infotainment-System über die Funktionsfläche  > **Assistenten > Fahrerinformationen > Verkehrszeichenerkennung > Anhänger berücksichtigen** **» S. 40**.

Für den Anhängerbetrieb-Modus kann die Anzeige der zulässigen Höchstgeschwindigkeit entsprechend des Anhängers oder der gesetzlichen Vorschriften eingestellt werden. Die Einstellung erfolgt in 10 km/h (5 mph)-Schritten innerhalb eines Bereiches zwischen 60 und 130 km/h (40 und 80 mph). Wird eine höhere Geschwindigkeit als die im jeweiligen Land zulässige Höchstgeschwindigkeit für Fahrzeuge mit Anhänger eingestellt, zeigt das System automatisch die übliche Geschwindigkeitsbegrenzung an, z.B. in Deutschland 80 km/h (50 mph).

Wenn die Geschwindigkeitswarnung für Anhängerbetrieb ausgeschaltet wird, zeigt das System die Geschwindigkeitsbegrenzungen für den Fahrbetrieb ohne Anhänger an.

### Signal für Einfahrtsverbot

Die Verkehrszeichenerkennung warnt über das Kombi-Instrument, wenn ein Signal für Einfahrtsverbot auf einer Einbahnstraße oder einer Einfahrt auf eine Autobahn oder Schnellstraße überschritten wird.

### Begrenzte Funktion

Die Verkehrszeichenerkennung hat bestimmte Grenzen. Folgende Fälle können zu einem eingeschränkten Betrieb oder vollständigem Ausfall führen:

- Bei schlechten Sichtverhältnissen, z.B. bei Schnee, Regen, Nebel oder intensivem Wasserdampf.
- Bei Blendung, z.B. durch entgegenkommenden Verkehr oder Sonneneinstrahlung.
- Bei Fahrten mit hoher Geschwindigkeit.
- Bei verdeckter oder verschmutzter Kamera.
- Wenn Verkehrszeichen teilweise oder vollständig verdeckt sind, z.B. durch Bäume, Schnee, Schmutz oder andere Fahrzeuge.
- Bei nicht normgerechten Verkehrszeichen.
- Bei beschädigten oder verbogenen Verkehrszeichen.
- Bei Wechselverkehrszeichen an Verkehrszeichenbrücken (wechselnde Verkehrszeichen mittels LED oder andere Beleuchtungsvorrichtungen).
- Bei Verwendung von nicht aktualisierten Karten im Navigationssystem.



- Bei Aufklebern an Fahrzeugen, die Verkehrszeichen abbilden, z.B. Geschwindigkeitsbegrenzung an Lastkraftwagen.

### ⚠️ WARNUNG

Die bei der Verkehrszeichenerkennung eingesetzte Technik kann die physikalisch vorgegebenen Grenzen nicht überwinden und arbeitet nur innerhalb der Systemgrenzen. Das erhöhte Komfortangebot der Verkehrszeichenerkennung darf nicht dazu verleiten, ein Sicherheitsrisiko einzugehen. Das System kann die Aufmerksamkeit des Fahrers nicht ersetzen.

- Geschwindigkeit und Fahrweise den Sicht-, Wetter-, Fahrbahn- und Verkehrsverhältnissen anpassen.
- Schlechte Sichtverhältnisse, Dunkelheit, Schnee, Regen und Nebel können dazu führen, dass die Verkehrszeichenerkennung die Verkehrszeichen nicht oder nicht richtig anzeigt.
- Wenn das Sichtfeld der Kamera verschmutzt, verdeckt oder beschädigt ist, kann dies die Funktion der Verkehrszeichenerkennung beeinträchtigen.

### ⚠️ WARNUNG

Die von der Verkehrszeichenerkennung angezeigten Fahrempfehlungen und Verkehrszeichen können von der aktuellen Verkehrssituation abweichen.

- Das System kann nicht alle Verkehrszeichen erkennen und korrekt anzeigen.
- Verkehrsschilder und Verkehrsvorschriften an der Fahrbahn haben Vorrang vor Fahrempfehlungen und Anzeigen der Verkehrszeichenerkennung.

### ℹ️ Information

Beachten Sie folgende Hinweise, um die ordnungsgemäße Funktion des Systems nicht zu beeinträchtigen:

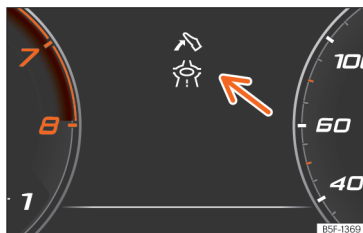

- Das Sichtfeld der Kamera regelmäßig reinigen sowie sauber, schnee- und eisfrei halten.
- Das Sichtfeld der Kamera nicht verdecken.
- Tauschen Sie beschädigte oder abgenutzte Wischerblätter aus, um Streifen im Sichtfeld der Kamera zu vermeiden.
- Die Frontscheibe im Sichtbereich der Kamera auf Beschädigungen prüfen.
- Die Benutzung von veraltetem Kartenmaterial im Navigationssystem kann dazu führen, dass Verkehrszeichen falsch angezeigt werden.
- Im Navigationsmodus mit Zielführung über Wegpunkte des Navigationssystems, ist die Verkehrszeichenerkennung nur begrenzt verfügbar.

## Fahrerassistenz für eine ökologische Fahrweise



**Abb. 13** Anzeige des Assistenten für eine ökologische Fahrweise (schematische Darstellung).

Der Assistent für eine ökologische Fahrweise hilft dem Fahrer mittels eingblendeter Anzeigen im Digital Cockpit, je nach Fahrsituation, vorausschauend und mit einem geringen Energieverbrauch zu fahren.

Beim Nähern an z.B. eine Kreuzung, einen Kreisverkehr oder einen Straßenabschnitt mit Geschwindigkeitsbegrenzung wird das Symbol  zusammen mit einem Ereignis im Digital Cockpit angezeigt  (Abb. 13).

Wenn der Fahrer den Hinweis befolgt und den Fuß vom Gaspedal nimmt, passt das Fahrzeug, in Abhängigkeit vom gewählten Fahrprofil und dem Abstand zum Ereignis, die Bremsenergie-Rückgewinnung und Geschwindigkeit an.

Die Fahrerassistenz für eine ökologische Fahrweise nutzt die Streckendaten des Infotainment-Systems sowie die Sensoren bestimmter Assistenzsysteme. Wenn keine Zielführung aktiv ist, wird die wahrscheinlichste Route verwendet. Der Eingriff des Assistenten kann jederzeit durch Betätigen des Gaspedals annulliert werden.

Die Fahrerassistenz für eine ökologische Fahrweise (Eco-Assistenz) kann im Infotainment-System in den Einstellungen der Assistenzsysteme aktiviert und deaktiviert werden  
**»» S. 40.**

Die Fahrerassistenz für eine ökologische Fahrweise wird vorübergehend ausgeschaltet, wenn:

- sich die Gangwahl in der Stellung **S** befindet.
- Es wird das Fahrprogramm **Sport** verwendet wird.
- wenn mit der automatischer Distanzregelung (ACC) oder der Geschwindigkeitsregelanlage (GRA) gefahren wird.

Wenn diese Bedingungen nicht mehr gegeben sind, schaltet sich die Fahrerassistenz wieder ein, wenn sie in den Einstellungen der Assistenzsysteme aktiviert ist.

Die Fahrerassistenz für eine ökologische Fahrweise ist je nach Ausstattung und nicht in allen Ländern verfügbar.

### **WARNUNG**

Das System kann die Aufmerksamkeit des Fahrers nicht ersetzen.

- **Passen Sie die Geschwindigkeit und den Fahrstil immer an die Sicht-, Wetter-, Fahrbahn- und Verkehrsverhältnisse an.**
- **Verkehrszeichen an der Fahrbahn und Verkehrsvorschriften haben Vorrang vor den Eco-Fahrempfehlungen.**

### **Information**

- **Je nach Ausstattung und Modell kann das Aussehen der Symbole leicht variieren. Die Symbole können durch eine Aktualisierung des Systems geändert oder erweitert werden.**
- **Bei aktiviertem System kann die Fahrerassistenz für eine ökologische Fahrweise auch die Rekuperation steigern, ohne dass ein Hinweis angezeigt wird. Dies geschieht z.B. wenn der Fuß wegen eines vorausfahrenden Fahrzeugs vom Gaspedal genommen wird. In diesem Fall wird die Energierückgewinnung an das vorausfahrende Fahrzeug angepasst, ohne dass ein Hinweis angezeigt wird.**

## **Zeit und Datum**

**Uhrzeit im Infotainment-System einstellen**

- Drücken Sie auf  >  **Einstellungen**  
**»» S. 35.**
- Wählen Sie den Menüpunkt **Zeit und Datum**.

**Uhrzeit im analogen Kombi-Instrument einstellen**

- Im Menü **Fahrdaten** wählen Sie die Funktion Reichweite ( > **Innen** > **Kombi-Instrument**).
- Drücken Sie die Taste **OK** am Multifunktionslenkrad bis das Menü **Service** am Bildschirm des Kombi-Instruments angezeigt wird  
**»» S. 32.**
- Wählen Sie den Menüpunkt **Stunde** aus.
- Stellen Sie die korrekte Uhrzeit ein, indem Sie das rechte Rädchen am Multifunktionslenkrad drehen.

## **Menü Service**

Im Menü **Service** können verschiedene Einstellungen je nach Ausstattung vorgenommen werden.

**Menü Service öffnen**

*Fahrzeuge mit digitalem Kombi-Instrument:*

- In der **klassischen Ansicht** gehen Sie auf den Bildschirm der **Startdaten** und drücken Sie die Taste **OK** am Multifunktionsrad etwa 5 Sekunden lang und lassen Sie sie los.
- Im Anschluss wird das Menü **Konfigurationsliste** angezeigt, wo zwischen dem **Menü Service** oder der **Auswahl der Ansicht**, wo die Ansichten aktiviert bzw. deaktiviert werden können, gewählt werden kann.

- *Fahrzeuge mit analogem Kombi-Instrument:*
- Zum Öffnen des Menüs **Service** wählen Sie im Menü **Fahrdaten** das Informationsprofil **Reichweite** und halten Sie die Taste **OK** am Multifunktionslenkrad ca. 5 Sekunden lang gedrückt, nach Loslassen der Taste wird das Menü **Service** angezeigt. Sie können nun mit den Tasten am Multifunktionslenkrad wie gewohnt im Menü navigieren.

### Die Service-Intervall-Anzeige neu starten

Wählen Sie den Menüpunkt **Service** und folgen Sie den Anweisungen am Bildschirm des Kombi-Instruments.

### Ölwechsel-Service neu starten

Wählen Sie den Menüpunkt **Zurücksetz. Ölwechsel-Service** und folgen Sie den Anweisungen am Bildschirm des Kombi-Instruments.

### Fahrdaten zurücksetzen (Fahrzeuge mit analogem Kombi-Instrument)

Wählen Sie den Menüpunkt **Trip zurücksetzen** und folgen Sie den Anweisungen am Bildschirm des Kombi-Instruments, um den gewünschten Wert neu zu starten.

### Motorkennbuchstaben (MKB)

Wählen Sie den Menüpunkt **Motorkennbuchstaben** aus. Die Motorkennbuchstaben werden unten links im Display des Kombi-Instruments angezeigt.

### Nächster Service

Es wird der vorgesehene Termin für den nächsten Service in der Werkstatt angezeigt.

### Service-Intervalle

Die Service-Intervall-Anzeige erscheint im Display des Kombi-Instruments und im Infotainment-System.

Es gibt verschiedene Ausführungen des Kombi-Instruments und der Infotainment-Systeme, daher können die Versionen und Anzeigen an den Bildschirmen unterschiedlich sein.

Bei SEAT wird zwischen Services mit Ölwechsel (z. B. Ölwechsel-Service) und Services ohne Ölwechsel (z. B. Inspektions-Service) unterschieden.

Bei Fahrzeugen mit **zeit- oder laufleistungsabhängigem Service** sind feste Service-Intervalle vorgegeben.

Bei Fahrzeugen mit **LongLife-Service** werden die Intervalle individuell ermittelt. Dank der Technik wurden die Wartungsarbeiten stark reduziert. Das Öl muss nur noch gewechselt werden, wenn das Fahrzeug es braucht. Um diesen Wechsel zu berechnen (max. 2 Jahre) werden sowohl die Nutzungsbedingungen des Fahrzeugs als auch die Fahrweise berücksichtigt. Die Vorwarnung wird erstmalig 20 Tage vor dem errechneten jeweiligen Service angezeigt. Die angezeigte Restfahrtstrecke in km wird immer auf 100 km gerundet bzw. die Restzeit auf

ganze Tage. Die aktuelle Service-Meldung lässt sich erst ab 500 km nach dem letzten Service abfragen. Bis dahin erscheinen nur Striche in der Anzeige.

### Service-Erinnerung

Wenn in naher Zukunft ein Service durchgeführt werden muss, erscheint eine **Service-Erinnerung** beim Einschalten der Zündung.

Die angezeigte Zahl ist die Kilometerzahl, die noch zurückgelegt werden kann oder die verbleibende Zeit bis zum nächsten Service.

### Service-Ereignis

Wenn **die Durchführung eines Services** oder einer **Inspektion** fällig ist, ertönt beim Einschalten der Zündung ein akustisches Signal und für einige Sekunden erscheint auf dem Bildschirm des Kombi-Instruments das Schraubenschlüssel-Symbol , sowie eine der folgenden Meldungen:

- **Service jetzt!**
- **Inspektion fällig!**
- **Ölwechsel-Service fällig!**
- **Ölwechsel-Service und Inspektion fällig!**

### Service-Meldung abfragen

Bei eingeschalteter Zündung, abgestelltem Motor und stehendem Fahrzeug kann die aktuelle Service-Meldung abgefragt werden:

Abfrage des aktuellen Servicedatums im Infotainment-System:

- Funktionsfläche **Einstellungen** antippen.
- Menüpunkt **Datenverbindung** wählen, um die Informationen zu den Services anzuzeigen.

Abfrage des Datums am Digital Cockpit:

- Das Datum für den Service kann nur über das Menü **Service** abgefragt werden »» S. 32.

Abfrage des Datums im analogen Kombi-Instrument:

- Zum Abfragen der Service-Meldung die Taste **OK** am Multifunktionslenkrad länger als 5 Sekunden gedrückt halten.

### Service-Intervall-Anzeige auf Null zurücksetzen

Wenn der Service **nicht** von einem SEAT-Betrieb durchgeführt wurde, kann die Anzeige wie folgt zurückgesetzt werden:

*Fahrzeuge mit digitalem Kombi-Instrument*

- Die Service-Intervall-Anzeige kann nur über das Menü **Service** gestartet werden »» S. 32.

*Fahrzeuge mit analogem Kombi-Instrument*

- Im Menü **Reichweite** »» S. 26 drücken Sie die Taste **OK** am Multifunktionslenkrad etwa 4 Sekunden lang und lassen Sie sie los. Es öffnet sich das Menü **Services**.

- Wählen Sie **Service zurücksetzen** oder **Ölwechsel-Service zurücksetzen** (je nach Version oder Bedürfnis) und drücken Sie die Taste **OK** am Multifunktionslenkrad.
- Es erscheint die Abfrage **Möchten Sie zurücksetzen?**. Bei erneutem Drücken der Taste **OK** wird der Service zurückgesetzt.

Die Anzeige **nicht** zwischen den Service-Intervallen neu starten, da es sonst zu falschen Anzeigen kommt.

Wenn der Ölwechsel-Service manuell neu gestartet wird, wechselt die Service-Intervall-Anzeige in ein festes Serviceintervall; dies erfolgt auch bei Fahrzeugen mit dem **flexiblen Ölwechsel-Service**.

### Information

- Die **Service-Meldung** verlischt nach **einigen Sekunden, bei laufendem Motor oder durch Drücken der Taste OK am Multifunktionslenkrad**.
- **Wenn die Fahrzeugbatterie bei Fahrzeugen mit LongLife Service längere Zeit abgeklemmt war, ist keine zeitliche Berechnung für den nächsten fälligen Service möglich. Die Service-Anzeigen können daher falsche Berechnungen anzeigen. In diesem Fall die maximal zulässigen Wartungsintervalle beachten** »» S. 383.
- Bei manuellem Zurücksetzen der Anzeige auf Null wird der nächste Service wie bei Fahrzeugen mit festen Service-Intervallen angezeigt. Aus diesem Grund empfehlen wir,

**dass das Zurücksetzen der Service-Intervall-Anzeige durch einen Servicebetrieb vorgenommen wird.**

## Bedienung des Cockpits

### Einleitung zum Thema

Bei eingeschalteter Zündung können über die Menüs die verschiedenen Funktionen des Displays aufgerufen werden.

Bei Fahrzeug mit Multifunktions-Lenkrad kann die Multifunktionsanzeige nur mit den Tasten des Lenkrads verwendet werden.

Einige Menüpunkte können nur bei Fahrzeugstillstand aufgerufen werden.

### Menü des Kombi-Instruments

Die Anzahl der verfügbaren Menüs und Informationsanzeigen sind von der Elektronik und der Ausstattung des Fahrzeugs abhängig.

- Fahrzeugstatus »» S. 27.
- Fahrdaten »» S. 26.
- Assistenten.
  - Front Assist ein/aus »» S. 203
  - ACC (nur Anzeige) »» S. 195
  - Lane Assist ein/aus »» S. 208
  - Side Assist ein/aus »» S. 216
- Navigation.

- Audio.
- Telefon.

### ⚠ WARNUNG

Wenn der Fahrer abgelenkt wird, kann das Unfälle und Verletzungen verursachen.

- Niemals die Menüs im Display des Kombi-Instruments während der Fahrt aufrufen.

### ! HINWEIS

Überprüfen Sie nach Aufladen oder Wechseln der 12-Volt-Batterie die Systemeinstellungen. Bei Ausfall der Stromversorgung ist es möglich, dass die Systemeinstellungen verstellt oder gelöscht wurden.

### Bedienung über das Multifunktionslenkrad

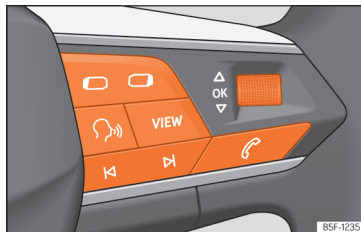

**Abb. 14** Rechte Seite des Multifunktionslenkrads: Bedienelemente für die Menüs und Informationsanzeigen im Kombi-Instrument (modellabhängig).

Solange eine Warnung der Priorität 1 vorliegt, >>> S. 27, kann auf kein Menü zugegriffen werden. Einige Warnmeldungen können über die Taste **OK** am Multifunktionslenkrad bestätigt und ausgeblendet werden >>> (Abb. 14).

#### Ein Menü oder eine Informationsanzeige auswählen

- Schalten Sie die Zündung ein.
- Falls eine Meldung oder das Fahrzeug-Piktogramm angezeigt wird, drücken Sie die Taste **OK** >>> (Abb. 14); ggf. mehrere Male.
- Zum Menüwechsel verwenden Sie die Tasten oder .

- Um das Menü oder die Informationsanzeige aufzurufen, die angezeigt wird, drücken Sie die Taste **OK** oder warten Sie einige Sekunden lang bis das Menü oder die Informationsanzeige automatisch geöffnet werden.

#### Menüeinstellungen vornehmen

- Im angezeigten Menü, drehen Sie das rechte Rädchen am Multifunktionslenkrad bis der gewünschte Menüpunkt markiert ist. Der Menüpunkt wird umrahmt dargestellt.
- Drücken Sie die Taste **OK**, um die gewünschten Änderungen vorzunehmen. Eine Markierung zeigt an, dass die entsprechende Funktion bzw. das System aktiviert sind.

#### Zur Menüauswahl zurückkehren

- Taste bzw. kurz drücken.

## Bedienung und Anzeige vom Infotainment-System

### Einleitung zum Thema

Das Infotainment-System fasst wichtige Funktionen und Systeme des Fahrzeugs in einem einzigen zentralen Steuergerät zusammen, z. B. Klimaanlage, Menüeinstellungen, Radioanlage oder Navigationssystem.

Die Anzahl der verfügbaren Menüs und die Bezeichnung der verschiedenen Optionen sind von der Elektronik und der Ausstattung des Fahrzeugs abhängig.

### Allgemeine Informationen über die Bedienung

Allgemeine Informationen über die Bedienung des Infotainment-Systems und über die Warn- und Sicherheitshinweise, die berücksichtigt werden müssen, finden Sie unter »» S. 261.

### Sich durch die verschiedenen Menüs bewegen und diese auswählen

- Schalten Sie die Zündung ein.
- Sollte das Infotainment-System ausgeschaltet sein, schalten Sie es ein.
- Die verschiedenen Menüs werden direkt am Touchscreen mit Texten, Symbolen oder Tasten ausgewählt.

Wenn das Kästchen  markiert ist, ist die Funktion aktiviert.

Bei Drücken der Menütaste  wird automatisch das zuletzt aktivierte Menü aufgerufen.

Die in den Einstellungsmenüs vorgenommenen Änderungen werden nach Schließen der Menüs automatisch gespeichert.

**Scrollbalken:** Einige Menüs und Funktionen zeigen mehr Inhalt über oder unter den auf dem Bildschirm angezeigten Inhalten an, z. B. lange

Listen mit Einstellungen. Drücken Sie auf den Scrollbalken und ziehen Sie ihn nach oben oder unten.

### Tutorial

Wenn Sie das Infotainment-System zum ersten Mal einschalten, wird ein System-Tutorial mit einer kurzen Beschreibung der Hauptfunktionen und ihrer Verwendung geöffnet.

### Hilfe

Im Menü **Hilfe** finden Sie weitere Informationen und Tipps zur Verwendung des Infotainment-Systems.

### **WARNUNG**

**Wenn der Fahrer abgelenkt wird, kann das Unfälle und Verletzungen verursachen. Die Bedienung des Infotainment-Systems kann vom Verkehrsgeschehen ablenken.**

### **Information**

**Wenn die 12-V-Batterie voll entladen oder kürzlich getauscht wurde kann es beim Neustart des Motors passieren, dass einige Einstellungen des Systems (wie Uhrzeit, Datum, personalisierte Komfort-Einstellungen, Programmierungen und Benutzerkonten) verstellt oder gelöscht wurden. Sobald die Batterie wieder ausreichend geladen ist, sollten diese Einstellungen überprüft und korrigiert werden.**

## Erklärung der Funktionsflächen

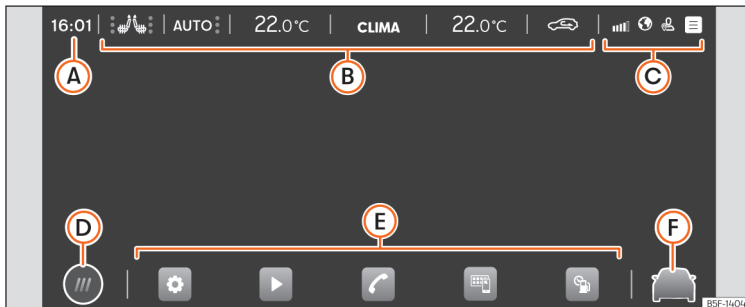

**Abb. 15** Schematische Darstellung: Übersicht möglicher Funktionsflächen am Bildschirm

### Oberer Bildschirmbereich

Folgende Informationen sind immer eingeblendet, auch bei ausgeschaltetem Infotainment-System »» (Abb. 15):

- A Uhrzeit, Eingehender Anruf** oder **Ein-/ Ausschalten der Standklimatisierung.**
- B Klimazeile** »» S. 147.
- C Statusbalken.** Informationsbalken zum Systemstatus, z. B.: Telefonabdeckung, Ladestatus des Telefons, Status des Qi-Ladegeräts, Modus Privatsphäre des Nutzers, Systembenachrichtigungen, eingehende Anrufe und Zugriff auf das Callcenter.

### Unterer Bildschirmbereich

Gültig für das Infotainment-System: Connect System.

- D** Ansichtsmodus des Hauptmenüs:  
 @: Hauptmenü mit den 6 Hauptfunktionen, die sich auf 2 Bildschirmen verteilen (3 + 3, der Benutzer kann diese durch längeres Drücken der Funktion individuell anpassen).  
 @: Hauptmenü im Ansichtsmodus Mosaik (alle Funktionen des Infotainment-Systems).
- E** Schnellzugriff auf die Funktionen des Infotainment-Systems (bis zu 5 Funktionen). Durch Klicken auf das Symbol kann auf die betreffenden Funktionen oder den Kontext zugegriffen werden.

- F** Direkter Zugriff auf die Assistenten und Fahrzeugeinstellungen »» S. 40.

## Assistent für die Erstkonfiguration

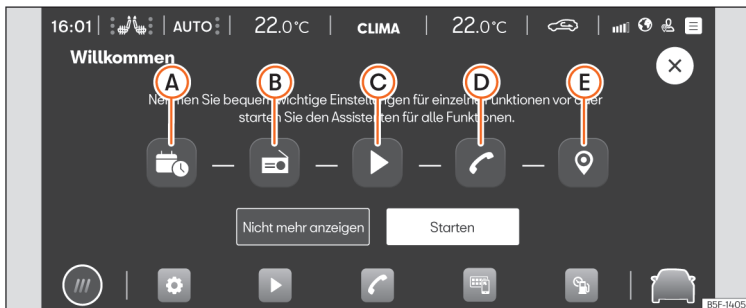

**Abb. 16** Schematische Darstellung: Assistent für die Erstkonfiguration

Der Assistent für die Erstkonfiguration hilft Ihnen bei der Einstellung des Infotainment-Systems, wenn Sie zum ersten Mal darauf zugreifen.

Jedes Mal, wenn Sie das Infotainment-System einschalten, erscheint die Bildschirmanzeige der Erstkonfiguration »» (Abb. 16), wenn Sie nicht alle Parameter eingestellt (markiert mit „✓“) oder nicht die Funktionstaste **Nicht mehr anzeigen** gedrückt haben.

Funktionsflächen:

- A** Drücken, um Tag und Uhrzeit einzustellen.
- B** Drücken, um die Radiosender mit dem derzeit besten Empfang zu suchen und zu speichern.
- C** Drücken, um auf die Einstellungen Online-Medien zuzugreifen.

**D** Drücken, um Ihr Mobilfunktelefon mit dem Infotainment-System zu koppeln.

**E** Drücken, um die Heimatadresse anhand der aktuellen Position oder durch die manuelle Eingabe der Adresse auszuwählen.

**Nicht mehr anzeigen** Deaktiviert die Möglichkeit der Konfiguration des Infotainment-Systems. Wenn die Erstkonfiguration durchgeführt werden soll, ist auf **Hilfe** zuzugreifen.

**Starten** Startet den Konfigurationsassistenten.

**Beenden** Drücken, um nach der Durchführung von ein oder mehreren Einstellungen die Konfiguration im Hauptmenü des Assistenten zu beenden.

**X** Schließe den Konfigurationsassistenten.



## Fahrzeuginformationen

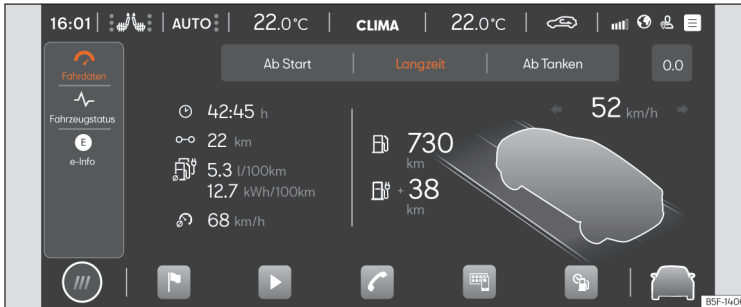

**Abb. 17** Schematische Darstellung: Information und Fahrzeugstatus.

Durch Drücken auf  **Daten** im Hauptmenü öffnet sich das Menü **Fahrzeuginformationen** mit folgenden Untermenüs:

- **Fahrdaten:** Angezeigt werden Durchschnittsverbrauch, Durchschnittsgeschwindigkeit, Fahrstrecke, Fahrzeit und Reichweite. Verfügbar sind 3 Speicher: „Ab Start“, „Langzeit“ und „Ab Tanken“.
- **Fahrzeugstatus:** Die Warnung vor Störungen, Zwischenfällen, Speichern des Reifendrucks oder Informationen des nächsten Inspektionsdienstes werden angezeigt.
- **e-Info:** Anzeige der elektrischen Reichweite und des Energieflusses.

## Assistenten und Fahrzeugeinstellungen

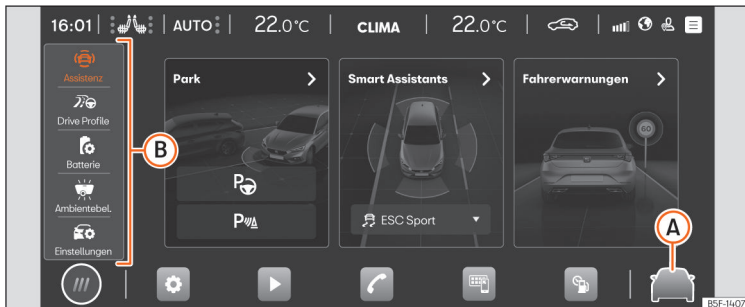

**Abb. 18** Schematische Darstellung: Assistenten und Fahrzeugeinstellungen.

Durch Drücken auf » » » **[Abb. 18] A** oder im Hauptmenü auf **Einstellungen Fahrzeug** öffnet sich das Menü der Assistenten und Fahrzeugeinstellungen. Beim anschließenden Drücken auf eines der Menüs im linken Bereich **B** wird auf dem Bildschirm das ausgewählte Menü Einstellungen oder Assistenten angezeigt.

Die Anzahl von Assistenten und Einstellungen hängt von der Version oder des betreffenden Landes ab.

### Assistenten

#### • Parken

- Automatische Aktivierung der Parkbremse » » S. 222.
- Parkassistent » » S. 226.
- Ausparkassistent » » S. 241.

#### • Smart Assistants

- ESC, Stabilisierungsprogramme und bremsunterstützende Systeme aktivieren/deaktivieren » » S. 183.
- Start-Stopp-System aktivieren und deaktivieren » » S. 168
- Automatische Distanzregelung (ACC) » » S. 195.
- Spurhalteassistent (Lane Assist) » » S. 208.
- Bremsunterstützende Systeme (Front Assist) » » S. 203.
- Fahrassistent (Travel Assist) » » S. 210
- Notfallassistent (Emergency Assist) » » S. 215

- Bergabfahrassistent (HDC).
- Vorausschauende Geschwindigkeitsregelung » » S. 201.

#### • Fahrerinformationen

- Müdigkeitserkennung » » S. 27.
- Verkehrszeichenerkennung » » S. 29.
- Spurwechselassistent (Side Assist) » » S. 216.
- Eco-Assistenz » » S. 31.

**Drive Profile** » » S. 179

**Batteriemanager** » » S. 85

**Ambientebeleuchtung** » » S. 130

### Einstellungen

- Kombi-Instrument »» S. 24.
- Beleuchtung »» S. 130.
- Rückspiegel »» S. 135.
- Verriegelung »» S. 91.
- Licht »» S. 124.
- Fenster »» S. 135.
- Reifen »» S. 378.
- Scheibenwischer »» S. 133
- Elektroantrieb (Plug-in-Hybrid-Fahrzeuge PHEV)
- Sitze »» S. 117

## Ausstiegsmenü



**Abb. 19** Schematische Darstellung: Ausstiegsmenü.

Im Ausstiegsmenü können Einstellungen für einige Funktionen vor dem Verlassen des Fahrzeugs vorgenommen werden. Beim Ausschalten der Zündung wird das Ausstiegsmenü im Infotainment-System angezeigt.

Die angezeigten Einträge sind von der Ausstattung abhängig und ggf. nur unter bestimmten Bedingungen verfügbar. Zu den einstellbaren Funktionen gehören beispielsweise:

- Fenster schließen
- Innenraumüberwachung
- Aussteigelicht

### Ausblenden

Das Ausstiegsmenü wird beim Verlassen des Fahrzeugs automatisch ausgeblendet. Je nach Ausstattung erfolgt die Ausblendung auch nach einem bestimmten Zeitraum.

- Um das Ausstiegsmenü manuell auszublenden, auf X drücken.

# Sicherheit

## Fahrsicherheit

### Sicherheit geht vor!

#### WARNUNG

- Dieser Abschnitt hält wichtige Informationen zum Umgang mit dem Fahrzeug für den Fahrer und seine Mitfahrer bereit. Weitere wichtige Informationen, die Sie zur eigenen Sicherheit und zur Sicherheit Ihrer Mitfahrer wissen sollten, befinden sich auch in den anderen Kapiteln Ihres Bordbuches.
- Stellen Sie sicher, dass sich das komplette Bordbuch immer im Fahrzeug befindet. Das gilt ganz besonders, wenn Sie das Fahrzeug an andere verleihen oder verkaufen.

### Vor der Fahrt

Zu Ihrer eigenen Sicherheit und der Sicherheit Ihrer Mitfahrer beachten Sie vor jeder Fahrt folgende Punkte:

- Stellen Sie sicher, dass die Beleuchtungs- und Blinkanlage am Fahrzeug einwandfrei funktioniert.
- Kontrollieren Sie den Reifenfülldruck.

- Stellen Sie sicher, dass alle Fensterscheiben eine klare und gute Sicht nach außen gewährleisten.
- Befestigen Sie mitgeführte Gepäckstücke sicher »» S. 297.
- Stellen Sie sicher, dass keine Gegenstände die Pedale behindern können.
- Stellen Sie die Spiegel, den Vordersitz und die Kopfstütze Ihrer Körpergröße entsprechend ein.
- Achten Sie darauf, dass sich die Kopfstützen der Rücksitze in Gebrauchsstellung befinden »» S. 119.
- Weisen Sie Mitfahrer darauf hin, die Kopfstützen ihrer Körpergröße entsprechend einzustellen.
- Schützen Sie Kinder durch einen geeigneten Kindersitz und ordnungsgemäß angelegten Sicherheitsgurt »» S. 63.
- Nehmen Sie die richtige Sitzposition ein. Weisen Sie auch Ihre Mitfahrer an, die richtige Sitzposition einzunehmen »» S. 44.
- Legen Sie stets den Sicherheitsgurt vor Fahrtantritt richtig an. Weisen Sie auch Ihre Mitfahrer an, sich ordnungsgemäß anzugurten »» S. 47.

### Sicherheitsfaktoren

Als Fahrer tragen Sie die Verantwortung für sich und Ihre Mitfahrer.

- Lassen Sie sich nicht vom Verkehrsgeschehen ablenken, z.B. durch Ihre Mitfahrer oder durch Telefongespräche.
- Fahren Sie niemals, wenn Ihre Fahrtüchtigkeit beeinträchtigt ist (z.B. durch Medikamente, Alkohol, Drogen).
- Halten Sie die Verkehrsregeln und die angegebenen Geschwindigkeiten ein.
- Passen Sie die Fahrgeschwindigkeit stets dem Straßenzustand sowie den Verkehrs- und Witterungsverhältnissen an.
- Machen Sie auf langen Reisen regelmäßige Pausen – spätestens jedoch alle zwei Stunden.
- Fahren Sie nach Möglichkeit nicht, wenn Sie müde sind oder unter Zeitdruck stehen.





#### WARNUNG

**Das Fahren unter Einfluss von Alkohol, Drogen, Medikamenten und Betäubungsmitteln kann schwere Unfälle und tödliche Verletzungen verursachen.**

- Alkohol, Drogen, Medikamente und Betäubungsmittel können die Wahrnehmung, Reaktionszeiten und Fahrsicherheit erheblich beeinträchtigen, was den Verlust der Fahrzeugkontrolle zur Folge haben kann.

## Sicherheitsausstattungen

Ihre Sicherheit und die Sicherheit Ihrer Mitfahrer sollten Sie nicht aufs Spiel setzen. Im Falle eines Unfalls können Sicherheitsausstattungen die Verletzungsgefahr reduzieren. Die folgenden Punkten enthalten einen Teil der Sicherheitsausstattung in Ihrem SEAT-Fahrzeug:<sup>1)</sup>

- Optimierte Sicherheitsgurte an allen Sitzplätzen.
- Gurtstraffer an den Sicherheitsgurten von Fahrer, Beifahrer und auf den äußeren Rücksitzen.
- Gurtkraftbegrenzer an den Sicherheitsgurten von Fahrer, Beifahrer und auf den äußeren Rücksitzen.
- Rote Warnleuchte  und ggf. Gurtstatusanzeige.
- Frontairbags für Fahrer und Beifahrer.
- Seitenairbags für Fahrer und Beifahrer.
- Seiten-Airbags für die hinteren Sitzplätze.
- Kopfairbags auf beiden Seiten des Fahrzeugs.
- Center-Airbag zwischen Fahrer und Beifahrer.
- Knieairbag.
- Gelbe Airbag-Kontrollleuchte .
- Gelbe Kontrollleuchte **PASSENGER AIR BAG OFF**  in der Dachkonsole.
- Gelbe Kontrollleuchte **PASSENGER AIR BAG ON**  in der Dachkonsole.

<sup>1)</sup> Modell-/marktabhängig.

- Steuergeräte und Sensoren.
- Sicherheitsoptimierte und höhenverstellbare Kopfstützen.
- Einstellbare Lenksäule.
- ISOFIX/i-Size-Befestigungspunkte für Kindersitze.
- Befestigungspunkte für den oberen Haltegurt für Kindersitze.

Die genannten Sicherheitsausstattungen dienen dazu, Sie und Ihre Mitfahrer in Unfallsituationen bestmöglich zu schützen. Diese Sicherheitsausstattungen nützen Ihnen oder Ihren Mitfahrern nichts, wenn Sie oder Ihre Mitfahrer eine falsche Sitzposition einnehmen oder diese Ausstattungen nicht richtig einstellen oder anwenden.

Sicherheit geht jeden etwas an!

## Richtige Sitzposition der Fahrzeuginsassen

### Richtige Sitzposition auf dem Sitz

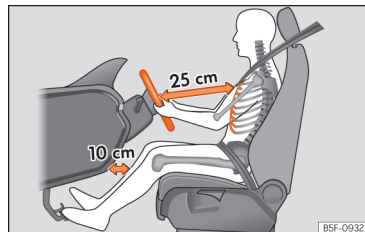

**Abb. 20** Der richtige Abstand des Fahrers zum Lenkrad muss mindestens 25 cm (10 inch) betragen.

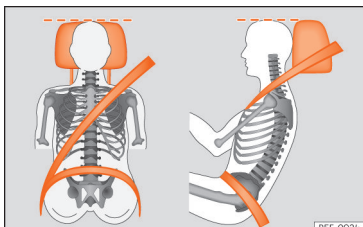

**Abb. 21** Richtiger Gurtbandverlauf und richtige Kopfstützeinstellung.

Im Folgenden sind die richtigen Sitzpositionen für den Fahrer und die Mitfahrer angegeben.

Personen, die aufgrund ihrer körperlichen Gegebenheiten die richtige Sitzposition nicht erreichen können, sollten sich bei einem Fachbetrieb über mögliche Sondereinbauten informieren. Nur mit der richtigen Sitzposition erlangt man die optimale Schutzwirkung des Sicherheitsgurts und der Airbags. SEAT empfiehlt den Besuch bei einem SEAT-Betrieb.

Zur eigenen Sicherheit und um Verletzungen im Falle eines plötzlichen Bremsmanövers oder Unfalls zu reduzieren, empfiehlt SEAT folgende Sitzpositionen:

### Für alle Fahrzeuginsassen gilt:

- Kopfstütze so einstellen, dass die Oberkante der Kopfstütze sich möglichst auf einer Linie mit dem oberen Teil des Kopfs – jedoch nicht nied-

riger als Augenhöhe – befindet. Den Hinterkopf so nah wie möglich an der Kopfstütze positionieren »» (Abb. 21).

- Bei geringer Körperhöhe Kopfstütze ganz nach unten schieben, auch wenn sich der Kopf dann unterhalb der Kopfstützenoberkante befindet.
- Bei großer Körperhöhe Kopfstütze bis zum Anschlag nach oben schieben.
- Während der Fahrt beide Füße im Fußraum lassen.
- Sicherheitsgurte richtig einstellen und anlegen »» S. 47.

### Für den Fahrer gilt zusätzlich:

- Sitzlehne in eine aufrechte Position stellen, sodass der Rücken vollständig an der Sitzlehne anliegt.
- Lenkrad so einstellen, dass der Abstand zwischen Lenkrad und Brustbein mindestens 25 cm (10 Zoll) beträgt »» (Abb. 20) und das Lenkrad mit beiden Händen und leicht gebeugten Armen seitlich am äußeren Rand festgehalten werden kann.
- Das eingestellte Lenkrad muss immer in Richtung des Brustkorbs und nicht in Richtung des Gesichts zeigen.
- Fahrersitz in Längsrichtung so einstellen, dass die Pedale mit leicht angewinkelten Beinen durchgetreten werden können und der Abstand zur Instrumententafel im Kniebereich mindestens 10 cm (4 Zoll) beträgt »» (Abb. 21).

- Fahrersitz in der Höhe so einstellen, dass der oberste Punkt des Lenkrads erreicht werden kann.
- Immer beide Füße im Fußraum lassen, um jederzeit die Kontrolle über das Fahrzeug zu behalten.

### Für den Beifahrer gilt zusätzlich:

- Sitzlehne in eine aufrechte Position stellen, sodass der Rücken vollständig an der Sitzlehne anliegt.
- Beifahrersitz so weit wie möglich nach hinten schieben (mindestens 25 cm Platz zwischen Brustkorb und Instrumententafel). Beträgt der Abstand weniger als 25 cm, kann Sie das Airbag-System nicht richtig schützen.

## Anzahl der Sitzplätze

Das Fahrzeug verfügt über **5** Sitzplätze, 2 Sitzplätze vorne und 3 Sitzplätze hinten. Jeder Sitzplatz ist mit einem Sicherheitsgurt ausgestattet.

Prüfen Sie in den amtlichen Fahrzeugpapieren die Anzahl der für Ihr Fahrzeug zugelassenen Insassen.

**⚠️ WARNUNG**

Eine falsche Sitzposition im Fahrzeug kann bei plötzlichen Fahr- und Bremsmanövern, bei einem Zusammenstoß oder Unfall und beim Auslösen der Airbags das Risiko schwerer oder tödlicher Verletzungen erhöhen.

- Alle Fahrzeuginsassen müssen vor Fahrtantritt immer die richtige Sitzposition einnehmen und während der Fahrt beibehalten. Das gilt auch für das Anlegen des Sicherheitsgurts.
- Niemals mehr Personen mitnehmen, als Sitzplätze mit Sicherheitsgurten im Fahrzeug vorhanden sind.
- Kinder immer mit einem zugelassenen und geeigneten Rückhaltesystem gemäß ihrer Körpergröße und ihrem Gewicht im Fahrzeug sichern »» S. 63.
- Füße während der Fahrt immer im Fußraum halten. Niemals beispielsweise die Füße auf den Sitz oder auf die Instrumententafel legen bzw. niemals aus dem Fenster halten. Der Airbag und der Sicherheitsgurt können sonst keine Schutzwirkung entfalten, sondern können das Verletzungsrisiko bei einem Unfall erhöhen.

**Gefahr durch eine falsche Sitzposition**

Wenn die Sicherheitsgurte nicht getragen werden oder falsch angelegt wurden, erhöht sich das Risiko schwerer oder tödlicher Verletzun-

gen. Die Sicherheitsgurte können nur bei richtigem Gurtbandverlauf ihre optimale Schutzwirkung erreichen. Eine falsche Sitzposition beeinträchtigt erheblich die Schutzwirkung der Sicherheitsgurte. Die Folge können schwere oder gar tödliche Verletzungen sein. Das Risiko schwerer oder tödlicher Verletzungen erhöht sich insbesondere dann, wenn ein auslösender Airbag den Fahrzeuginsassen trifft, der eine falsche Sitzposition eingenommen hat. Der Fahrer trägt die Verantwortung für alle Fahrzeuginsassen und insbesondere für Kinder, die im Fahrzeug befördert werden.

Die folgende Aufzählung enthält Beispiele, welche Sitzpositionen für alle Fahrzeuginsassen gefährlich werden können.

**Wenn das Fahrzeug in Bewegung ist:**

- Niemals im Fahrzeug stehen.
- Niemals auf den Sitzen stehen.
- Niemals auf den Sitzen knien.
- Niemals die Sitzlehne stark nach hinten neigen.
- Niemals gegen die Instrumententafel lehnen.
- Niemals auf der Rücksitzbank hinlegen.
- Niemals nur auf den vorderen Bereich des Sitzes setzen.
- Niemals zur Seite gerichtet sitzen.
- Niemals aus dem Fenster lehnen.
- Niemals die Füße aus dem Fenster halten.

- Niemals die Füße auf die Instrumententafel legen.
- Niemals die Füße auf das Sitzpolster oder auf die Sitzlehne legen.
- Niemals im Fußraum mitfahren.
- Niemals auf den Armlehnen sitzen.
- Niemals ohne angelegten Sicherheitsgurt auf dem Sitzplatz mitfahren.
- Niemals im Gepäckraum aufhalten.

**⚠️ WARNUNG**

Eine falsche Sitzposition im Fahrzeug erhöht bei Unfällen oder plötzlichen Fahr- und Bremsmanövern das Risiko schwerer oder tödlicher Verletzungen.

- Alle Insassen müssen während der Fahrt immer die richtige Sitzposition einnehmen und richtig angegurtet sein.
- Durch falsche Sitzpositionen, das Nichtanlegen des Sicherheitsgurts oder zu geringem Abstand zum Airbag setzen sich die Fahrzeuginsassen lebensgefährlichen oder tödlichen Verletzungsgefahren aus, insbesondere wenn die Airbags auslösen und sie treffen.



# Die Sicherheitsgurte

### Einleitung zum Thema



**Abb. 22** Richtig angegurte Fahrer werden bei einem plötzlichen Bremsmanöver nicht nach vorne geschleudert.

Sicherheitsgurte, die richtig angelegt sind, halten Fahrzeuginsassen in der richtigen Sitzposition. Die Sicherheitsgurte helfen auch beim Verhindern unkontrollierter Bewegungen, die ihrerseits schwere Verletzungen nach sich ziehen können. Zusätzlich reduzieren richtig angelegte Sicherheitsgurte die Gefahr, aus dem Wagen geschleudert zu werden.

Fahrzeuginsassen mit richtig angelegten Sicherheitsgurten profitieren in hohem Maße von der Tatsache, dass die Bewegungsenergie optimal über die Sicherheitsgurte aufgefangen wird. Auch gewährleisten die Vorderwagenstruktur und andere passive Sicherheitsmerkmale des Fahrzeugs, wie z. B. das Airbag-System,

eine Reduzierung der Bewegungsenergie. Die entstehende Energie wird somit verringert und das Verletzungsrisiko gemindert. Deshalb müssen Sie die Sicherheitsgurte vor jeder Fahrt anlegen, auch wenn Sie nur eine sehr kurze Wegstrecke zurücklegen.

Achten Sie ebenfalls darauf, dass auch Ihre Mitfahrer richtig angegurtet sind. Unfallstatistiken haben bewiesen, dass das richtige Anlegen der Sicherheitsgurte das Risiko von schweren Verletzungen erheblich verringert und die Chance des Überlebens bei einem Unfall vergrößert. Richtig angelegte Sicherheitsgurte erhöhen darüber hinaus die optimale Schutzwirkung von auslösenden Airbags im Falle eines Unfalls. Aus diesem Grund ist in den meisten Ländern deshalb die Benutzung der Sicherheitsgurte gesetzlich vorgeschrieben.

Obwohl Ihr Fahrzeug mit Airbags ausgestattet ist, müssen die Sicherheitsgurte angelegt und getragen werden. Die Frontairbags beispielsweise lösen nur in einigen Frontalunfällen aus. Die Frontairbags lösen nicht bei leichten Frontalkollisionen, leichten Seitenkollisionen, Heckkollisionen, Überschlag und bei Unfällen aus, bei denen der Airbag-Auslösewert im Steuergerät nicht überschritten wurde.

### Wichtige Sicherheitshinweise zum Umgang mit den Sicherheitsgurten

- Tragen Sie den Sicherheitsgurt immer so, wie es in diesem Abschnitt beschrieben wird.
- Stellen Sie sicher, dass die Sicherheitsgurte jederzeit angelegt werden können und nicht beschädigt sind.

### **⚠️ WARNUNG**

- **Wenn Sie die Sicherheitsgurte nicht tragen oder falsch angelegt haben, so erhöht sich das Risiko lebensgefährlicher oder tödlicher Verletzungen. Die optimale Schutzwirkung der Sicherheitsgurte wird nur erreicht, wenn Sie die Sicherheitsgurte richtig benutzen.**
- **Mit einem Sicherheitsgurt dürfen sich niemals zwei Personen (auch Kinder nicht) angurten.**
- **Lösen Sie niemals den angelegten Sicherheitsgurt, solange das Fahrzeug in Bewegung ist – Lebensgefahr!**
- **Das Gurtband darf nicht über feste oder zerbrechliche Gegenstände (Brille, Kugelschreiber etc.) führen, weil dadurch bei Unfällen Verletzungen verursacht werden können.**
- **Das Gurtband darf nicht eingeklemmt oder beschädigt sein oder an scharfen Kanten scheuern.**
- **Tragen Sie den Sicherheitsgurt niemals unter dem Arm oder in einer anderen falschen Position.**

- Stark auftragende, offene Kleidung (z.B. Mantel über Sweatshirt) beeinträchtigt den einwandfreien Sitz und die Funktion der Sicherheitsgurte.
- Der Einführtrichter für die Schlosszunge darf nicht durch Papier oder Ähnliches verstopft sein, da sonst die Schlosszunge nicht sicher einrasten kann.
- Verändern Sie niemals den Gurtbandverlauf durch Gurtbandklammern, Halteösen oder Ähnliches.
- Ausgefranzte oder eingerissene Sicherheitsgurte, Beschädigungen der Gurtverbindungen, des Aufrollautomaten oder des Schlossteils können im Falle eines Unfalles schwere Verletzungen verursachen. Prüfen Sie deshalb regelmäßig den Zustand aller Sicherheitsgurte.
- Sicherheitsgurte, die während eines Unfalls extrem belastet wurden, müssen von einem Fachbetrieb erneuert werden. Die Erneuerung kann notwendig sein, auch wenn keine offensichtliche Beschädigung vorliegt. Außerdem sind die Verankerungen der Sicherheitsgurte zu prüfen.
- Versuchen Sie niemals, die Sicherheitsgurte selbst zu reparieren. Die Sicherheitsgurte dürfen niemals in irgendeiner Art und Weise verändert oder ausgebaut werden.
- Das Gurtband muss sauber gehalten werden, da durch grobe Verschmutzung die Funktion des Gurtaufrollautomaten beeinträchtigt werden kann.

## Gurtanschnallanzeige



### Leuchtet rot

Nicht angelegter Sicherheitsgurt des Fahrers bzw. einer der Fahrzeuginsassen.

Die Kontrollleuchte  erinnert den Fahrer daran, den Sicherheitsgurt anzulegen.

Bevor Sie losfahren:

- Legen Sie stets den Sicherheitsgurt vor Fahrtantritt richtig an.
- Weisen Sie auch Ihre Mitfahrer an, den Sicherheitsgurt vor Fahrtantritt richtig anzulegen.
- Schützen Sie Kinder mit einem geeigneten Kinderrückhaltesystem, das der Größe und dem Alter des Kindes entspricht » S. 63.

Wenn der Sicherheitsgurt des Fahrers oder des Beifahrers bei Fahrtbeginn und einer Geschwindigkeit von mehr als etwa 25 km/h (15 mph) nicht angelegt ist oder wenn die Sicherheitsgurte während der Fahrt abgelegt werden, ertönt einige Sekunden lang ein akustisches Signal. Außerdem blinkt die Warnleuchte  auf dem Bildschirm des Kombi-Instruments.

Die Kontrollleuchte  im Kombi-Instrument erlischt erst dann, wenn alle Fahrzeuginsassen bei eingeschalteter Zündung den Sicherheitsgurt anlegt haben.

Anzeige, dass die Gurte auf den hinteren Plätzen angelegt sind



**Abb. 23** Kombi-Instrument: Gurtstatusanzeige für die hinteren Sitzplätze.

Je nach Modellversion informiert die Gurtstatusanzeige » (Abb. 23) den Fahrer am Bildschirm des Kombi-Instruments, ob die Insassen auf den Plätzen hinten den entsprechenden Sicherheitsgurt angelegt haben.



Anzeige, dass der entsprechende Platz nicht besetzt ist.



Zeigt an, dass der Platz ist besetzt und der Mitfahrer seinen Sicherheitsgurt angelegt hat.

Wenn ein Fahrzeuginsasse auf den Rücksitzen seinen Sicherheitsgurt während der Fahrt ablegt, leuchtet das Symbol  für maximal 60 Sekunden auf. Bei einer Geschwindigkeit von mehr als ca. 25 km/h (15 mph) ertönt zudem für einige Sekunden ein akustisches Warnsignal.

Wenn während der Fahrt auf den hinteren Sitzplätzen ein Sicherheitsgurt an- oder abgelegt wird, erfolgt die Anzeige des Gurtstatus für etwa 30 Sekunden.

### Frontalunfälle und die Gesetze der Physik



**Abb. 24** Der nicht angegurte Fahrer wird nach vorn geschleudert.



**Abb. 25** Der nicht angegurte Mitfahrer auf dem Rücksitz wird nach vorn auf den angegurten Fahrer geschleudert.

Das physikalische Prinzip eines Frontalunfalls ist einfach zu erklären. Sobald sich ein Fahrzeug in Bewegung setzt, wirkt sowohl auf das Fahrzeug als auch auf die Insassen des Fahrzeugs eine Energie, die als „kinetische Energie“ bezeichnet wird.

Die Größe der „kinetischen Energie“ hängt ganz wesentlich von der Fahrzeuggeschwindigkeit, vom Gewicht des Fahrzeugs und der Fahrzeuginsassen ab. Bei steigender Geschwindigkeit und zunehmendem Gewicht muss mehr Energie im Falle eines Unfalls „abgebaut“ werden.

Die Geschwindigkeit des Fahrzeugs ist jedoch der bedeutsamere Faktor. Wenn sich beispielsweise die Geschwindigkeit von 25 km/h auf 50 km/h (von 15 mph auf 30 mph) verdoppelt, vervierfacht sich die entsprechende kinetische Energie!

Da die Fahrzeuginsassen in unserem Beispiel keine Sicherheitsgurte tragen, wird im Falle eines Aufpralls die gesamte Bewegungsenergie der Fahrzeuginsassen nur durch den Aufprall an die Mauer abgebaut.

Selbst wenn Sie nur mit einer Geschwindigkeit zwischen 30 km/h (19 mph) und 50 km/h (30 mph) fahren, werden bei einem Unfall am Körper Kräfte wirksam, die leicht eine Tonne (1.000 kg) übersteigen können. Die auf Ihren Körper wirkenden Kräfte steigen bei höheren Geschwindigkeiten sogar noch an.

Fahrzeuginsassen, die ihre Sicherheitsgurte nicht angelegt haben, sind also nicht mit ihrem Fahrzeug „verbunden“. Bei einem Frontalunfall werden sich diese Personen folglich mit der gleichen Geschwindigkeit weiterbewegen, mit der sich das Fahrzeug vor dem Aufprall bewegt hat! Dieses Beispiel gilt nicht nur für Frontalunfälle, sondern für alle Arten von Unfällen und Kollisionen.

Schon bei geringen Aufprallgeschwindigkeiten werden am Körper Kräfte wirksam, die nicht mehr mit den Händen kompensiert werden können. Bei einem Frontalunfall werden nicht angegurte Insassen nach vorn geschleudert und prallen unkontrolliert auf Teile im Fahrzeuginnenraum, wie z.B. Lenkrad, Instrumententafel oder Frontscheibe »» (Abb. 24).

Auch für Insassen auf den Rücksitzen ist es wichtig, sich richtig anzugurten, da sie sonst bei einem Unfall unkontrolliert durch den Fahrzeuginnenraum geschleudert würden. Ein nicht an-

gegurterter Mitfahrer auf dem Rücksitz gefährdet also nicht nur sich selbst, sondern auch die Insassen auf den Vordersitzen »» **(Abb. 25)**.

### Sicherheitsgurt an- und ablegen

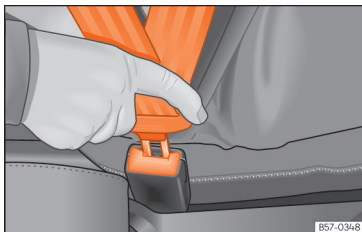

**Abb. 26** Schloßzunge des Sicherheitsgurts in das Gurtschloß einstecken.

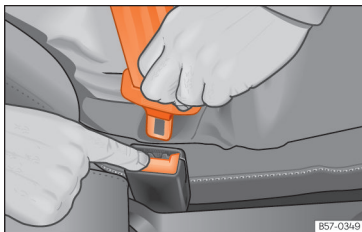

**Abb. 27** Schloßzunge vom Gurtschloß lösen.

Richtig angelegte Sicherheitsgurte halten die Insassen bei einem Bremsmanöver oder Unfall so in Position, dass sie maximalen Schutz bieten können »» **△**.

### Sicherheitsgurt anlegen

Legen Sie den Sicherheitsgurt vor jeder Fahrt an.

- Stellen Sie den Vordersitz und die Kopfstütze richtig ein »» **S. 44**.
- Die Rücksitzlehne in aufrechter Position einrasten »» **△**.
- Gurtband an der Schloßzunge gleichmäßig über Brust und Becken ziehen. **Den** Gurt nicht verdrehen »» **△**.
- Schloßzunge fest in das zum Sitzplatz gehörende Gurtschloß stecken »» **(Abb. 26)**.
- Zugprobe am Sicherheitsgurt machen, ob die Schloßzunge sicher im Schloß eingerastet ist.

### Sicherheitsgurt abnehmen

Sicherheitsgurt nur bei stehendem Fahrzeug ablegen »» **△**.

- Rote Taste im Gurtschloß drücken »» **(Abb. 27)**. Die Schloßzunge springt heraus.
- Führen Sie den Gurt von Hand zurück, damit das Gurtband leichter aufrollt, der Sicherheitsgurt sich nicht verdreht und die Verkleidung nicht beschädigt wird.

### **△** WARNUNG

- Die optimale Schutzwirkung der Sicherheitsgurte wird nur erreicht, wenn sich die Sitzlehne in einer aufrechten Position befindet und der Sicherheitsgurt der Körpergröße entsprechend richtig angelegt ist.
- Das Ablegen des Sicherheitsgurts während der Fahrt kann bei einem Unfall oder Bremsmanöver zu schweren oder tödlichen Verletzungen führen!
- Der Sicherheitsgurt selbst oder ein loser Sicherheitsgurt kann schwere Verletzungen verursachen, wenn sich der Sicherheitsgurt von harten Körperteilen in Richtung der Weichteile (z.B. Bauch) verschiebt.

### Richtiger Gurtbandverlauf

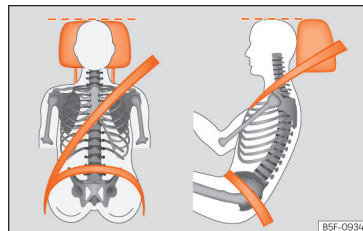

**Abb. 28** Richtiger Gurtbandverlauf und richtige Kopfstützeinstellung von vorne und seitlich betrachtet



**Abb. 29** Gurtbandverlauf bei schwangeren Frauen.

Nur mit einem richtigen Gurtbandverlauf bieten angelegte Sicherheitsgurte bei einem Unfall optimalen Schutz und verringern das Risiko schwerer oder tödlicher Verletzungen. Außerdem hält der richtige Gurtbandverlauf den Insassen so in Position, dass der auslösende Airbag maximalen Schutz bieten kann. Deshalb immer den Sicherheitsgurt anlegen und auf richtigen Gurtbandverlauf achten.

Eine falsche Sitzposition kann schwere oder tödliche Verletzungen verursachen »» Kapitel „Richtige Sitzposition der Fahrzeuginsassen“ auf Seite 44 beachten..

- Schultergurtteil des Sicherheitsgurtes muss immer über die Schultermitte verlaufen und niemals über den Hals, über dem Arm, unter dem Arm oder hinter dem Rücken.

- Beckengurtteil des Sicherheitsgurtes muss immer vor dem Becken verlaufen und niemals über dem Bauch.
- Sicherheitsgurt immer flach und fest am Körper anliegen lassen. Gurtband ggf. etwas nachziehen.

Bei **schwangeren Frauen** muss der Sicherheitsgurt gleichmäßig über die Brust und möglichst tief vor dem Becken verlaufen sowie flach anliegen, damit kein Druck auf den Unterleib ausgeübt wird - und das während der gesamten Schwangerschaft »» (Abb. 29).

### Gurtbandverlauf der Körpergröße anpassen

Der Gurtbandverlauf kann durch die Höheneinstellung der Vordersitze angepasst werden.

### **⚠️ WARNUNG**

Ein falscher Gurtbandverlauf kann schwere oder tödliche Verletzungen im Falle eines Unfalls verursachen.

- Das Schultergurtteil des Sicherheitsgurtes muss über die Schultermitte und niemals unter dem Arm oder über den Hals verlaufen.
- Der Sicherheitsgurt muss flach und fest am Oberkörper anliegen.
- Das Beckengurtteil des Sicherheitsgurtes muss vor dem Becken verlaufen und niemals über dem Bauch. Der Sicherheitsgurt muss flach und fest am Becken anliegen. Gurtband ggf. etwas nachziehen.

- Das Beckengurtteil des Sicherheitsgurtes muss bei Schwangeren möglichst tief vor dem Becken verlaufen und „um den runden Bauch herum“ flach anliegen »» (Abb. 29).
- Gurtband beim Tragen nicht verdrehen.
- Den Sicherheitsgurt nach korrekter Einstellung nicht mit der Hand vom Körper abhalten.
- Gurtband nicht über feste oder zerbrechliche Gegenstände führen, z. B. Brille, Kugelschreiber oder Schlüssel.
- Gurtbandverlauf niemals durch Gurtbandklammern, Halteösen oder Ähnliches verändern.

### **i** Information

Personen, die aufgrund ihrer körperlichen Gegebenheiten den optimalen Gurtbandverlauf nicht erreichen können, sollten sich bei einem Fachbetrieb über mögliche Sondereinbauten informieren, um die optimale Schutzwirkung des Sicherheitsgurtes und der Airbags zu erlangen. SEAT empfiehlt den Besuch bei einem SEAT-Betrieb.

### Gurtaufrollautomat, Gurtstraffer und Gurtkraftbegrenzer

Die Sicherheitsgurte sind Teil des Sicherheitssystems des Fahrzeugs »» S. 44. Dieses Sicherheitssystem hat die folgenden wichtigen Funktionen:

## Gurtaufrollautomat

Die Sicherheitsgurte von Fahrer, Beifahrer und auf den äußeren Rücksitzen (sowie je nach Ausstattung auch auf dem mittleren Rücksitz) sind im Schultergurt-Teil mit einem Gurtaufrollautomat versehen. Dieser Gurtaufrollautomat gewährleistet die vollständige Bewegungsfreiheit, wenn langsam am Schultergurtteil gezogen wird oder während des normalen Fahrbetriebs. Beim schnellen Herausziehen des Sicherheitsgurtes, bei Bremsmanövern, Bergfahrten, in Kurven und beim Beschleunigen blockiert der Gurtaufrollautomat den Sicherheitsgurt jedoch. In kritischen Fahrsituationen, wie z. B. bei Notbremsungen oder beim Über- und Untersteuern, kann der proaktive Insassenschutz die vorderen Sicherheitsgurte automatisch spannen, wenn diese angelegt sind<sup>1)</sup>. Wenn es nicht zum Unfall kommt oder die kritische Situation überstanden ist, lockern sich die Sicherheitsgurte wieder. Der proaktive Insassenschutz ist wieder betriebsbereit »» S. 53.

## Gurtstraffer

Die Sicherheitsgurte der Vordersitze sowie, je nach Ausstattung, der äußeren Rücksitze sind mit Gurtstraffern ausgestattet.

Die Gurtstraffer werden im Falle von schweren Frontal- und Seitenkollisionen, Auffahrunfällen mit Heckaufprall (bei Hybridfahrzeugen auch

bei einem Überschlag) über Sensoren ausgelöst und spannen die Sicherheitsgurte entgegen dem Gurtausgang.

Lockere Sicherheitsgurte werden durch den Gurtspanner gespannt. Auf diese Weise kann die Bewegung der Insassen nach vorn sowie in Aufprallrichtung gedämpft werden.

Die Gurtstraffer arbeitet mit dem Airbag-System zusammen. Die Gurtstraffer werden, je nach Kollisionsart, zusammen mit einigen der Airbags aktiviert.

Beim Auslösen kann feiner Staub entstehen. Das ist völlig normal und lässt nicht auf einen Brand im Fahrzeug schließen.

## Reversible Gurtstraffung (proaktiver Insassenschutz)

In bestimmten Fahrsituationen kann eine reversible Gurtstraffung der Sicherheitsgurte erfolgen »» S. 53. Zum Beispiel:

- bei starkem Bremsen
- beim Über- und Untersteuern
- bei leichten Kollisionen

## Gurtkraftbegrenzer

Je nach Ausstattung und dem jeweiligen Land verringert der Gurtkraftbegrenzer bei einem Unfall die vom Sicherheitsgurt auf den Körper ausgeübte Kraft.

## Information

- **Im Anschluss an bestimmte Fahrsituationen können die reversiblen Gurtstraffer der Sicherheitsgurte dauerhaft gespannt bleiben<sup>1)</sup>. Um den Sicherheitsgurt zu entspannen, muss er in einem solchen Fall bei stehendem Fahrzeug von Hand abgenommen und wieder ordnungsgemäß angelegt werden.**
- **Bei der Verschrottung des Fahrzeuges oder von Einzelteilen des Systems sind die diesbezüglichen Sicherheitsvorschriften zu beachten. Diese Vorschriften sind den Fachbetrieben bekannt.**

## Service und Entsorgung der Gurtstraffer

Die Gurtstraffer sind Bestandteil der Sicherheitsgurte, die an den Sitzplätzen Ihres Fahrzeuges vorhanden sind. Wenn Sie Arbeiten am Gurtstraffer sowie Aus- und Einbauarbeiten von Systemteilen wegen anderer Reparaturarbeiten ausführen, kann der Sicherheitsgurt beschädigt werden. Das kann zur Folge haben, dass die Gurtstraffer im Falle eines Unfalls nicht richtig oder gar nicht funktionieren.

Damit die Wirksamkeit der Gurtstraffer nicht beeinträchtigt wird und ausgebauten Teile keine Verletzungen und Umweltverschmutzungen verursachen, müssen Vorschriften beachtet werden, die den Fachbetrieben bekannt sind.

<sup>1)</sup> Nur bei Ausstattung mit dem System PreCrash.

**⚠️ WARNUNG**

Der unsachgemäße Umgang und selbst durchgeführte Reparaturen an Sicherheitsgurten, Gurtaufrollautomaten und Gurtstraffern können das Risiko von schweren oder tödlichen Verletzungen erhöhen. Die Gurtstraffer werden dabei möglicherweise nicht ausgelöst, obwohl sie es sollten, oder die Auslösung könnte unvorhergesehen erfolgen.

- Nehmen Sie niemals selbst weder Reparaturen oder Einstellungen noch den Ein- und Ausbau von Bestandteilen der Sicherheitsgurte und seiner Gurtstraffer vor. Lassen Sie diese Arbeiten immer in einem Fachbetrieb durchführen.
- Sicherheitsgurte, Gurtstraffer und Gurtaufrollautomaten, die nicht instand gesetzt werden können, sind zu ersetzen.

**🌿 Umwelthinweis**

Die Airbagmodule und Gurtstraffer können Perchlorat enthalten.

Gesetzliche Bestimmungen zur Entsorgung beachten.

## PreCrash-System

### Funktionsweise

PreCrash ist ein Assistenzsystem, das in möglichen Gefahrensituationen Maßnahmen zum Schutz der Insassen einleitet, jedoch keine Kollisionen verhindern kann.

Der volle Funktionsumfang ist nur vorhanden, wenn kein spezielles Fahrprofil gewählt ist und keine Funktionsstörung vorliegt.

### Grundfunktionen

Abhängig von den gesetzlichen Bestimmungen des jeweiligen Landes und der Fahrzeugausstattung können in kritischen Fahrsituationen, (z.B. bei einer Notbremsung oder beim Unter- und Übersteuern) die folgenden Funktionen einzeln oder gemeinsam ab einer Geschwindigkeit von ca. 30 km/h (20 mph) ausgelöst werden.

- Reversible Gurtstraffung der angelegten vorderen Sicherheitsgurte.
- Einschalten der Warnblinkanlage.
- Automatisches Schließen der Seitenscheiben (bis auf einen Restspalt) und, je nach Ausstattung, des Glasdaches.
- Bei Überschlag werden, je nach Ausstattung, die Gurtstraffer der Sicherheitsgurte aktiviert.

Je nachdem wie kritisch die Fahrsituation ist, werden die Sicherheitsgurte entweder einzeln oder beide gleichzeitig gestrafft.

### Zusätzlich zum Umfeldbeobachtungssystem (Front Assist)

In Fahrzeugen mit Front Assist » S. 203 werden innerhalb der Systemgrenzen Informationen über die Gefahr einer möglichen Kollision mit einem vorausfahrenden Fahrzeug ausgewertet. Bei einer hohen Kollisionswahrscheinlichkeit durch Auffahren oder bei Aktivierung von Front Assist können sich auch die Funktionen des PreCrash-Systems aktivieren.

### Zusätzlich zum Notfallassistent (Emergency Assist)

Bei Fahrzeugen mit Notfallassistent werden, im Rahmen der Grenzen des Systems, Informationen über die Aktivität des Fahrers ausgewertet. Wird eine Inaktivität erkannt, können folgende Funktionen des PreCrash-Systems aktiviert werden:

- Reversible Gurtstraffung.
- Automatisches Schließen der Seitenscheiben (bis auf einen Restspalt) und, je nach Ausstattung, des Glasdaches.

### Aktivierung des PreCrash-Systems

Das PreCrash-System kann, je nach Ausstattung, durch Ausschalten der Traktionskontrolle bzw. des Stabilisierungsprogramms teilweise deaktiviert werden. Wenn diese Sicherheitssysteme des Fahrzeugs eingeschaltet sind (standardmäßig bei jedem Einschalten der Zündung), ist das System vollständig aktiviert.

### Einstellung bei der Fahrprofilauswahl

In Fahrzeugen mit Fahrprofilauswahl passt sich das PreCrash-System an die spezifische Fahrzeugeinstellung des gewählten Fahrprofils an  
»» S. 179.

### Begrenzte Funktion

Unter folgenden Bedingungen steht das PreCrash-System nicht oder nur bedingt zur Verfügung:

- Wenn TCS und/oder ESC ausgeschaltet sind.
- Beim Rückwärtsfahren.
- Bei einer Funktionsstörung der Airbag-Steuergeräts.
- Bei einer Störung des Systems selbst, des ESC oder des Front Assist.

### Problembeseitigung

Bei Störung des PreCrash-Systems wird im Display des Kombi-Instruments dauerhaft der Hinweistext **System nicht verfügbar** oder **System nur bedingt verfügbar** angezeigt. Suchen Sie einen SEAT-Vertragshändler auf und lassen Sie das System überprüfen.

### ⚠️ WARNUNG

Das PreCrash-System kann die physikalisch vorgegebenen Grenzen nicht überwinden und arbeitet ausschließlich innerhalb der Systemgrenzen. Die Nutzung des Systems rechtfertigt in keinem Fall, Risiken einzugehen, die die Sicherheit gefährden. Der Front Assist kann die Aufmerksamkeit des Fahrers nicht ersetzen und eine Kollision nicht eigenständig verhindern.

- Geschwindigkeit und Sicherheitsabstand zum vorausfahrenden Fahrzeug immer den Sicht-, Wetter-, Fahrbahn- und Verkehrsverhältnissen anpassen.
- Das System erkennt nicht immer alle Objekte.
- Das System kann nicht auf quer kreuzende oder schwer zu erfassende Personen, Tiere oder Objekte reagieren.
- Metallische Objekte (z. B. die Leitplanken) oder andere Objekte des öffentlichen Verkehrsnetzes oder widrige Witterungsbedingungen können die Funktion des Systems und damit die Kapazität der Erkennung eines Kollisionsrisikos einschränken.
- Niemals aufleuchtende Warnleuchten und Anzeigen im Schalttafelinsatz missachten.

### ⚠️ WARNUNG

Wenn der Fahrer abgelenkt wird, kann das Unfälle und Verletzungen verursachen.

- Nehmen Sie während der Fahrt keine Einstellungen im Infotainment-System vor.

## Airbag-System

### Warum muss man sich angurten und eine korrekte Sitzhaltung einnehmen?

Damit die auslösenden Airbags die beste Schutzwirkung erzielen können, muss der Sicherheitsgurt immer richtig getragen und die richtige Sitzposition eingenommen werden.

Das Airbag-System ist kein Ersatz für den Sicherheitsgurt, sondern Teil des gesamten passiven Fahrzeug-Sicherheitskonzeptes. Bitte beachten Sie, dass die bestmögliche Schutzwirkung des Airbag-Systems nur im Zusammenwirken mit den angelegten Sicherheitsgurten und den richtig eingestellten Kopfstützen erreicht wird. Deshalb sind die Sicherheitsgurte nicht nur aufgrund von gesetzlichen Bestimmungen, sondern auch aus Sicherheitsgründen immer anzulegen »» Kapitel „Die Sicherheitsgurte“ auf Seite 47 beachten..

Der Airbag entfaltet sich innerhalb von Millisekunden, so dass, wenn Sie im Moment der Auslösung eine falsche Sitzposition eingenommen



haben, tödliche Verletzungen verursacht werden können. Aus diesem Grund ist es unerlässlich, dass alle Insassen eine richtige Sitzposition während der Fahrt beibehalten.

Starkes Bremsen kurz vor einem Unfall kann bewirken, dass ein nicht angegurterter Insasse nach vorne in den Bereich des auslösenden Airbags geschleudert wird. In diesem Fall kann sich der Insasse durch den auslösenden Airbag lebensgefährliche oder tödliche Verletzungen zuziehen. Dies gilt ganz besonders für Kinder.

Halten Sie immer den größtmöglichen Abstand zwischen Ihnen und dem Frontairbag ein. Dadurch können sich die Frontairbags im Falle einer Auslösung vollständig entfalten und somit eine maximale Schutzwirkung bieten.

Die wichtigsten Faktoren für das Auslösen der Airbags sind die Art des Unfalls, der Aufprallwinkel und die Fahrzeuggeschwindigkeit.

Entscheidend für die Auslösung der Airbags ist der bei der Kollision auftretende und vom Steuergerät erfasste Verzögerungsverlauf. Bleibt die während der Kollision aufgetretene und gemessene Fahrzeugverzögerung unterhalb der im Steuergerät vorgegebenen Referenzwerte, werden die Front-, Seiten- und/oder Kopfairbags nicht ausgelöst. Berücksichtigen Sie bitte, dass sichtbare noch so schwere Beschädigungen am Unfallfahrzeug kein zwingender Hinweis darauf sind, dass sich die Airbags ausgelöst haben müssten.

### **WARNUNG**

**Das unsachgemäße Anlegen der Sicherheitsgurte sowie eine falsche Sitzposition können zu schweren oder sogar tödlichen Verletzungen führen.**

- **Alle Insassen - auch Kinder -, die nicht richtig angegurtet sind, können sich lebensgefährlich oder tödlich verletzen, wenn der Airbag auslöst. Transportieren Sie Kinder im Alter bis 12 Jahre stets auf dem Rücksitz. Nehmen Sie niemals Kinder im Fahrzeug mit, wenn diese ungesichert oder nicht ihrem Gewicht entsprechend gesichert sind.**
- **Um das Verletzungsrisiko durch einen auslösenden Airbag zu reduzieren, legen Sie den Sicherheitsgurt immer richtig an »» S. 47.**

### **Beschreibung des Airbag-Systems**

Das Airbag-System bietet im Zusammenwirken mit den Sicherheitsgurten einen zusätzlichen Schutz für die Fahrzeuginsassen.

**Das Airbag-System besteht (je nach Fahrzeugausstattung) aus folgenden Bauelementen:**

- Elektronisches Steuergerät
- Frontairbags für Fahrer und Beifahrer
- Knieairbag für Fahrer
- Seitenairbags
- Center-Airbag für den Fahrer

- Kopfairbags
- Kontrollleuchte  für Airbag im Kombi-Instrument »» S. 57
- Schlüsselschalter zum Abschalten des Beifahrer-Frontairbags
- Kontrollleuchte für Ab-/Einschaltung des Beifahrer-Frontairbags.

Die Funktionsbereitschaft des Airbag-Systems wird elektronisch überwacht. Nach jedem Einschalten der Zündung leuchtet die Airbag-Kontrollleuchte für einige Sekunden auf (Selbstdiagnose).

**Eine Störung des Systems liegt vor, wenn die Kontrollleuchte :**

- leuchtet beim Einschalten der Zündung nicht auf »» S. 57,
- nach dem Einschalten der Zündung nicht nach etwa 4 Sekunden erlischt;
- nach dem Einschalten der Zündung erlischt und wieder aufleuchtet;
- leuchtet während der Fahrt auf oder blinkt.

**Das Airbag-System wird nicht ausgelöst bei:**

- ausgeschalteter Zündung;
- leichten Frontalkollisionen;
- leichten Seitenkollisionen;
- Heckkollisionen;

- einem Überschlag des Fahrzeugs, wenn die vom Steuergerät gemessenen dynamischen Merkmale zu gering sind;
- einer Aufprallgeschwindigkeit, die niedriger ist als der im Steuergerät festgelegte Referenzwert.

### WARNUNG

• **Die maximale Schutzwirkung der Sicherheitsgurte und des Airbag-Systems wird nur in der richtigen Sitzposition erreicht**

»» S. 44.

• **Wenn eine Störung im Airbag-System vorliegt, muss das System umgehend durch einen Fachbetrieb überprüft werden. Es besteht sonst die Gefahr, dass das Airbag-System bei einem Unfall gar nicht oder nicht einwandfrei ausgelöst wird.**

### Airbagaktivierung

Das Entfalten des Airbags erfolgt in Sekundenbruchteilen und mit hoher Geschwindigkeit, um bei einem Unfall den zusätzlichen Schutz bieten zu können. Beim Entfalten des Airbags kann feiner Staub entstehen. Das ist normal und lässt nicht auf einen Brand im Fahrzeug schließen.

Das Airbagsystem ist nur bei eingeschalteter Zündung betriebsbereit.

Bei besonderen Unfallsituationen können verschiedene Airbags gleichzeitig ausgelöst werden.

Bei leichten Frontal- und Seitenkollisionen, Heckkollisionen, Überschlagen oder Kippen des Fahrzeugs werden die Airbags **nicht ausgelöst**.

Bei Überschlag werden die Airbags nur in den Plug-in-Hybrid-Fahrzeugen ausgelöst.

### Auslösefaktoren

Die Umstände, die eine Aktivierung des Airbag-Systems verursachen, können nicht verallgemeinert werden. Einige Faktoren spielen dabei eine wichtige Rolle, wie bspw. die Beschaffenheit des Objekts, auf das das Fahrzeug aufprallt (weich/hart), der Aufprallwinkel, die Fahrzeuggeschwindigkeit, usw.

Entscheidend für die Auslösung der Airbags ist der Verzögerungsverlauf.

Das Steuergerät analysiert den Kollisionsverlauf und löst das jeweilige Rückhaltesystem aus.

Bleibt die während der Kollision aufgetretene und gemessene Fahrzeugverzögerung unterhalb der im Steuergerät vorgegebenen Referenzwerte, werden die Airbags nicht ausgelöst, obwohl das Fahrzeug in Folge des Unfalls durchaus stark deformiert sein kann.

### Bei heftigen Frontalkollisionen erfolgt die Auslösung folgender Airbags:

- Fahrer-Frontairbag.
- Beifahrer-Frontairbag.

- Knieairbag für Fahrer.
- Kopfairbags.

### Bei heftigen Seitenkollisionen können einige (oder alle) der folgenden Airbags (je nach Schwere der Kollision) auslösen:

- Kopfairbag auf der Unfallseite.
- Seitenairbag vorn auf der Unfallseite.
- Seitenairbag hinten auf der Unfallseite.
- Center-Airbag.

### Falls es zu einem Unfall mit Airbagauslösung kommt:

- leuchtet die Innenbeleuchtung (wenn der Schalter für die Innenbeleuchtung in der Türkontaktstellung steht);
- wird die Warnblinkanlage eingeschaltet;
- werden alle Türen entriegelt;
- wird die Kraftstoffzufuhr zum Motor unterbrochen;
- bei Hybridfahrzeugen wird das Hochvoltssystem ausgeschaltet;
- wird ein Notruf getätigt.

## Kontrollleuchten des Airbag-Systems

**Leuchtet am Schalttafeleinsatz**  
Airbag- und Gurtstrafersystem gestört. Fachbetrieb aufsuchen und System umgehend prüfen lassen.

**Leuchtet in der Dachkonsole**  
Beifahrer-Frontairbag abgeschaltet. Prüfen, ob der Airbag abgeschaltet bleiben muss.

**Leuchtet in der Dachkonsole**  
Beifahrer-Frontairbag aktiv. Die Kontrollleuchte erlischt automatisch 60 Sekunden nach Einschalten der Zündung.

Beim Einschalten der Zündung leuchten einige Warn- und Kontrollleuchten zur Funktionsprüfung kurz auf. Sie erlöschen nach wenigen Sekunden.

Bleibt die Kontrollleuchte für das Airbag- und Gurtstrafersystem eingeschaltet oder blinkt sie, weist das auf eine Störung im Airbag- und Gurtstrafersystem hin. Fachbetrieb aufsuchen und System umgehend prüfen lassen.

Wenn der Beifahrerairbag abgeschaltet ist, bleibt die Warnleuchte in der Dachkonsole eingeschaltet, um an den abgeschalteten Airbag zu erinnern. Wenn bei abgeschaltetem Beifahrer-Frontairbag die Kontrollleuchte **nicht dauerhaft leuchtet** oder zusammen mit der Kontrollleuchte im Kombi-Instrument leuch-

tet, liegt eine Störung im Airbag-System vor. Wenn das Kontrollämpchen blinkt, liegt eine Systemstörung der Airbagabschaltung vor. Fachbetrieb aufsuchen und System umgehend prüfen lassen.

### ⚠️ WARNUNG

Bei einer Störung des Airbag- und Gurtstrafersystems können diese möglicherweise nicht einwandfrei, gar nicht oder unverhofft ausgelöst werden.

- Die Insassen laufen Gefahr, schwere oder tödliche Verletzungen zu erleiden. System umgehend von einem Fachbetrieb prüfen lassen.
- Den Kindersitz nicht auf dem Beifahrersitz montieren oder den vorhandenen Kindersitz entfernen! Der Beifahrer-Frontairbag könnte trotz der Störung bei einem Unfall auslösen.

### ⚠️ HINWEIS

Aufleuchtende Kontrollleuchten und entsprechende Beschreibungen und Hinweise immer beachten, um Fahrzeugbeschädigungen oder Verletzungen der Insassen zu vermeiden.

## Frontairbags



Abb. 30 Einbauort Fahrerairbag: im Lenkrad.



Abb. 31 Beifahrerairbag in der Instrumententafel

Der Frontairbag für den Fahrer befindet sich im Lenkrad und der Frontairbag für den Beifahrer in der Instrumententafel. Der Einbauort ist durch das Wort „AIRBAG“ gekennzeichnet.

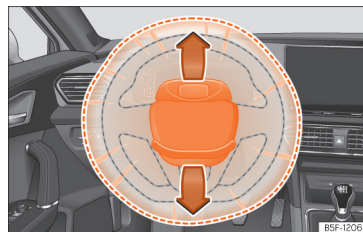
Die Airbag-Abdeckungen öffnen sich und bleiben beim Auslösen des Fahrer- und Beifahrerairbags am Lenkrad bzw. der Instrumententafel befestigt »» (Abb. 30), »» (Abb. 31).

Das Frontairbag-System bietet in Ergänzung zu den Sicherheitsgurten einen zusätzlichen Schutz für den Kopf- und Brustbereich des Fahrers und des Beifahrers bei Frontalkollisionen mit höherer Unfallschwere »» ⚠.

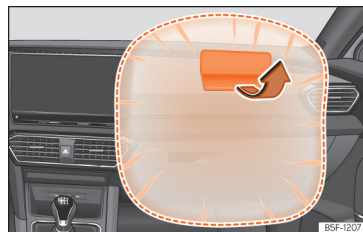
Außerdem wird bei bestimmten Frontalkollisionen der Kopfairbag auf beiden Seiten des Fahrzeugs ausgelöst.

Ihre besondere Konstruktion ermöglicht einen kontrollierten Gasausgang, indem der Insasse Druck auf den Sack ausübt. So bleiben Kopf und Torax durch den Airbag geschützt. Nach einem Unfall leert sich der Sack demzufolge so weit, dass die Sicht nach vorne wieder frei wird.

### ⚠ WARNUNG

- Zwischen Insassen der Vordersitze und dem Wirkungsbereich des Airbags dürfen sich keine weiteren Personen, Tiere oder Gegenstände befinden.
- Die Airbags schützen Sie nur bei einem Unfall und müssen nach einer Auslösung ersetzt werden.
- Auch dürfen keine Gegenstände, wie z. B. Becherhalter, Telefonhalterungen auf den Abdeckungen der Airbagmodule befestigt werden.

## Beifahrer-Frontairbag ein- und abschalten



Abb. 32 Schlüsselschalter zum Ein- und Abschalten des Beifahrerairbags.



Abb. 33 In der Dachkonsole: Kontrollleuchte für Airbag Beifahrerseite aus.

Schalten Sie den Beifahrerairbag ab, wenn Sie in Ausnahmefällen auf dem Beifahrersitz einen Kindersitz verwenden, bei dem das Kind mit dem Rücken in Fahrtrichtung sitzt.

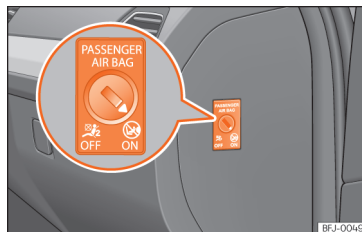
SEAT empfiehlt, den Kindersitz nur auf dem Rücksitz zu montieren, damit der Beifahrerairbag eingeschaltet bleiben kann.

Wenn der Beifahrerairbag **abgeschaltet** ist, bedeutet dies, dass nur der Frontairbag auf der Beifahrerseite abgeschaltet ist. Alle anderen Airbags im Fahrzeug sind weiterhin funktionsfähig.

## Beifahrer-Frontairbag ein- und abschalten

- Schalten Sie die Zündung aus.
- Öffnen Sie die Tür auf der Beifahrerseite.
- Schlüsselbart des Fahrzeugschlüssels herausklappen.
- Den Schlüsselbart in den für die Abschaltung des Beifahrerairbags vorgesehenen Schlitz einstecken »» (Abb. 32). Dabei sollte der Schlüssel etwa zu 3/4 seiner Länge bis zum Anschlag eingeführt werden.
- Drehen Sie den Schlüssel vorsichtig auf die Position **OFF** (deaktivieren) oder **ON** (aktivieren). Bei Schwierigkeiten, vergewissern Sie sich, dass der Schlüssel bis zum Anschlag eingesteckt wurde.
- Beifahrertür schließen.
- Nach dem Abschalten des Airbags überprüfen, dass bei eingeschalteter Zündung die Kontrollleuchte **OFF** ⚠ leuchtet »» (Abb. 33).

• Beim erneuten Einschalten des Airbags überprüfen, dass bei eingeschalteter Zündung die Kontrollleuchte **OFF** nicht leuchtet und die Kontrollleuchte **ON** 60 Sekunden lang leuchtet und anschließend erlischt.

### ⚠️ WARNUNG

- Der Fahrer ist dafür verantwortlich, ob der Airbag ab- oder eingeschaltet ist.
- Schalten Sie den Airbag nur bei ausgeschalteter Zündung ab! Ansonsten kann dies zu einer Störung des Airbag-Abschaltsystems führen.
- Der Schlüssel sollte in keinem Fall im Schalter für die Airbag-Deaktivierung verbleiben, da er sonst beschädigt werden oder bei der Fahrt versehentlich den Airbag ein- oder ausschalten könnte.
- Abgeschaltete Airbags sollten so bald wie möglich wieder eingeschaltet werden, damit sie wieder ihre Schutzfunktion erfüllen können.

### Center-Airbag

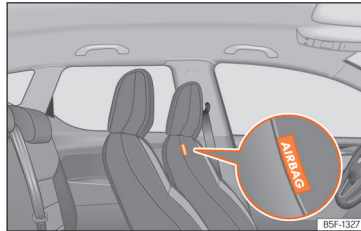

**Abb. 34** Im Sitzlehnenpolster des Fahrersitzes: Center-Airbag.

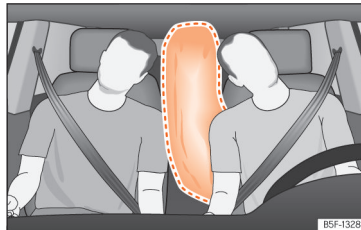

**Abb. 35** Vollständig entfalteter Center-Airbag (Entfaltungsbereich)

Der Center-Airbag wird für die Vordersitze verbaut und befindet sich in dem Sitzlehnenpolster des Fahrersitzes.

Der Einbauort des Center-Airbags ist durch den Schriftzug „AIRBAG“ » (Abb. 34) gekennzeichnet.

Der eingerahmte Bereich wird vom auslösenden Center-Airbag erfasst (Entfaltungsbereich) » (Abb. 35). Aus diesem Grund dürfen sich in diesem Bereich keine Gegenstände befinden » ⚠️.

Der Center-Airbag löst bei einer Seitenkollision oder einem Überschlag des Fahrzeugs aus und verringert so das Risiko einer Verletzung der Fahrzeuginsassen.

### ⚠️ WARNUNG

Bei Auslösung entfaltet sich der Airbag in Sekundenbruchteilen und mit hoher Geschwindigkeit

- Immer den Entfaltungsbereich des Center-Airbags frei lassen.
- Befestigen Sie keine Gegenstände auf der Abdeckung oder im Entfaltungsbereich des Center-Airbags.
- Zwischen Insassen der Vordersitze und dem Entfaltungsbereich des Airbags dürfen sich keine weiteren Personen, Tiere oder Gegenstände befinden. Stellen Sie sicher, dass dies immer von allen Insassen, einschließlich der Kinder, eingehalten wird.
- Verwenden Sie niemals Sitzbezüge/-schonbezüge, die nicht ausdrücklich für die Sitze dieses Fahrzeugs zugelassen sind. Der Center-Airbag kann sich sonst bei einer Auslösung nicht entfalten.

**⚠️ WARNUNG**

Unsachgemäßer Umgang mit dem Fahrer- und Beifahrersitz kann die ordnungsgemäße Funktion des Center-Airbags verhindern und schwere Verletzungen verursachen.

- Die Vordersitze dürfen nicht aus dem Fahrzeug ausgebaut und an den Teilen der Vordersitze dürfen keine Veränderungen vorgenommen werden.
- Wenn zu große Kräfte auf die Sitzlehnenseiten einwirken, besteht die Gefahr, dass das Center-Airbag nicht einwandfrei, gar nicht oder unerwartet ausgelöst wird.
- Beschädigungen der Original-Sitzbezüge oder der Naht im Modulbereich des Center-Airbags umgehend durch einen Fachbetrieb beheben lassen.

**Seitenairbags**

**Abb. 36** Seitenairbag im Fahrersitz

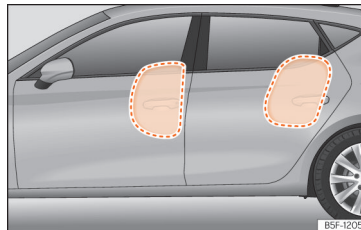

**Abb. 37** Komplette aufgeblasener Seitenairbag auf der linken Fahrzeugseite.

Ausstattungsabhängig sind die Seitenairbags in den Rückenlehnen der Vordersitze und in den Seiten der Rücksitzbank eingebaut  
 »» (Abb. 36), »» (Abb. 37).

Die Einbauorte sind jeweils durch den Schriftzug „AIRBAG“ im oberen Bereich der Rückenlehnen bzw. dem Reliefschriftzug AIRBAG an den unteren Verkleidungen gekennzeichnet.

Das Seitenairbag-System bietet in Ergänzung zu den Sicherheitsgurten einen zusätzlichen Schutz für den Oberkörperbereich bei Seitenkollisionen mit höherer Unfallschwere »» ⚠️.

Im Fall von Seitenkollisionen verringern die Seitenairbags das Verletzungsrisiko für die Partien des Körpers, die direkt vom Aufprall betroffen sind. Neben des normalen Schutzes der Sicherheitsgurte werden die Insassen auch bei einem Seitenaufprall festgehalten; auf diese Weise entfalten diese Airbags ihre höchste Schutzwirkung.

**⚠️ WARNUNG**

- Wenn die Insassen keine Sicherheitsgurte angelegt haben, sich während der Fahrt nach vorne lehnen oder eine falsche Sitzposition einnehmen, setzen Sie sich im Falle eines Unfalls einem erhöhten Verletzungsrisiko aus, wenn das Seitenairbag-System auslöst.
- Damit die Seitenairbags ihre volle Schutzwirkung entfalten können, muss die durch die Sicherheitsgurte vorgegebene Sitzposition während der Fahrt immer beibehalten werden.
- Bei einem seitlichen Aufprall werden die Seitenairbags nicht ausgelöst, wenn die Sensoren den Druckanstieg im Innern der Türen

nicht korrekt messen, da die Luft aus Bereichen mit Löchern oder Öffnungen in den Türverkleidungen entweicht.

- Fahren Sie nicht, wenn Teile der inneren Türverkleidungen ausgebaut wurden oder nicht korrekt ausgerichtet sind.
- Zwischen den Insassen auf den äußeren Sitzplätzen und dem Wirkungsbereich der Airbags dürfen sich keine weiteren Personen, Tiere oder Gegenstände befinden. Damit die Funktion der Seitenairbags nicht beeinträchtigt wird, dürfen an den Türen keine Zubehöreile, wie z.B. Getränkehalter, befestigt werden.
- Stellen Sie sich, dass Kinder richtig in ihren Sitzen sitzen und ihren Kopf nicht in den Entfaltungsbereich der Seitenairbags halten >>> **[Abb. 37]**, da sie beim Auslösen der Airbags von diesen getroffen werden und schwere Verletzungen erleiden könnten.
- An den Kleiderhaken im Fahrzeug darf nur leichte Bekleidung aufgehängt werden. In den Taschen der Kleidungsstücke dürfen sich keine schweren und scharfkantigen Gegenstände befinden.
- Es dürfen keine zu großen Kräfte (wie z.B. kräftiges Stoßen oder Gegentreten) auf die Sitzlehenseiten einwirken, da sonst das System beschädigt werden kann. Die Seitenairbags würden in diesem Fall nicht auslösen!
- Es dürfen keinesfalls Sitz- oder Schonbezüge auf Sitzen mit eingebautem Seitenairbag aufgezogen werden, die nicht ausdrück-

lich für die Verwendung in Ihrem Fahrzeug freigegeben sind. Da sich der Luftsack aus der Sitzlehne seitlich heraus entfaltet, würde bei Verwendung von nicht freigegebenen Sitz- oder Schonbezügen die Schutzfunktion Ihres Seitenairbags erheblich beeinträchtigt werden.

- Beschädigungen der Original-Sitzbezüge oder der Naht im Modulbereich der Seitenairbags umgehend durch einen Fachbetrieb beheben lassen.
- Die Airbags schützen Sie nur bei einem Unfall und müssen nach einer Auslösung ersetzt werden.
- Alle Arbeiten am Airbag sowie der Aus- und Einbau von Systemteilen wegen anderer Reparaturarbeiten (z.B. Vordersitz aus- und einbauen) dürfen nur von einem Fachbetrieb ausgeführt werden. Ist dies nicht der Fall, kann eine Störung des Airbag-Systems auftreten.

### Kopfairbags

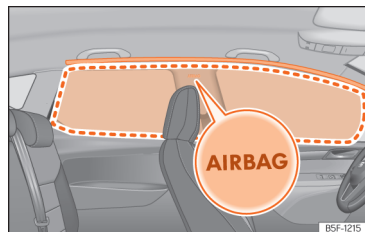

**Abb. 38** Einbauort und Entfaltungsbereich des Kopfairbags.

Die Kopfairbags befinden sich zu beiden Seiten im Innenraum oberhalb der Türen >>> **[Abb. 38]** und ihre Einbauorte sind mit dem Schriftzug „AIRBAG“ gekennzeichnet.

Das Kopfairbag-System bietet in Ergänzung zu den Sicherheitsgurten einen zusätzlichen Schutz für den Kopf- und Oberkörperbereich der Insassen bei Seitenkollisionen mit höherer Unfallschwere oder Überschlag des Fahrzeugs >>> **△**.

Der eingerahmte Bereich wird vom auslösenden Kopfairbag erfasst (Entfaltungsbereich) >>> **[Abb. 38]**. Deshalb dürfen in diesen Bereich niemals Gegenstände abgelegt oder befestigt werden >>> **△**.

Bei einer Seitenkollision wird der Kopfairbag an der Unfallseite des Fahrzeugs ausgelöst.

Die Kopfairbags reduzieren bei Seitenkollisionen die Verletzungsgefahr der Insassen auf den Vordersitzen und den hinteren äußeren Sitzplätzen auf der dem Unfall zugewandten Körperpartie.

### ⚠️ WARNUNG

- Damit die Kopfairbags ihre volle Schutzwirkung entfalten können, muss die durch die Sicherheitsgurte vorgegebene Sitzposition während der Fahrt immer beibehalten werden.
- Aus Sicherheitsgründen muss bei Fahrzeugen, in denen eine Innenraum-Trennscheibe eingebaut wird, der Kopfairbag abgeschaltet werden. Wenden Sie sich zur Ausführung dieser Abschaltung an Ihren Fachbetrieb.
- Zwischen den Insassen und dem Austrittsbereich der Kopfairbags dürfen sich keine weiteren Personen, Tiere oder Gegenstände befinden, damit sich die Kopfairbags ungehindert entfalten und ihre maximale Schutzfunktion ausüben können. Deshalb dürfen an den Seitenscheiben keine Art von Rollos angebaut werden, die nicht ausdrücklich für die Verwendung in Ihrem Fahrzeug freigegeben sind.
- Stellen Sie sich, dass Kinder richtig in ihren Sitzen sitzen und ihren Kopf nicht in den Entfaltungsbereich der Kopfairbags halten

»» **Abb. 38**, da sie beim Auslösen der Airbags von diesen getroffen werden und schwere Verletzungen erleiden könnten.

- An den Kleiderhaken im Fahrzeug darf nur leichte Bekleidung aufgehängt werden. In den Taschen der Kleidungsstücke dürfen sich keine schweren und scharfkantigen Gegenstände befinden. Außerdem dürfen Sie zum Aufhängen der Kleidung keine Kleiderbügel verwenden.
- Die Airbags schützen Sie nur bei einem Unfall und müssen nach einer Auslösung ersetzt werden.
- Alle Arbeiten am Kopfairbag sowie der Aus- und Einbau von Systemteilen wegen anderer Reparaturarbeiten (z.B. Dachhimmel ausbauen) dürfen nur von einem Fachbetrieb ausgeführt werden. Ist dies nicht der Fall, kann eine Störung des Airbag-Systems auftreten.
- Die Steuerung der Seiten- und Kopfairbags erfolgt mittels Sensoren, die sich im Innern der Vordertüren befinden. Um die korrekte Funktion der Seiten- und Kopfairbags nicht zu beeinträchtigen, dürfen weder die Türen noch die Türverkleidungen verändert werden (z. B. durch den nachträglichen Einbau von Lautsprechern). Schäden an der Vordertür können die korrekte Funktion des Airbag-Systems beeinträchtigen. Alle Arbeiten an der Vordertür müssen in einem Fachbetrieb ausgeführt werden.

## Knieairbag

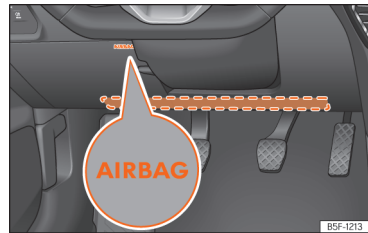

**Abb. 39** Auf der Fahrerseite: Einbauort des Knieairbags.

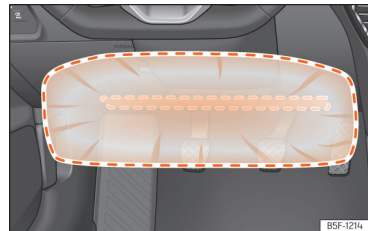

**Abb. 40** Auf der Fahrerseite: Wirkungsbereich des Knieairbags.

Der Knieairbag befindet sich auf der Fahrerseite im unteren Bereich der Instrumententafel »» **Abb. 39**. Der Einbauort ist durch das Wort „AIRBAG“ gekennzeichnet.



Der eingerahmte Bereich (Wirkungsbereich) »» (Abb. 40) wird vom auslösenden Airbag erfasst. In diesen Bereich dürfen niemals Gegenstände abgelegt oder befestigt werden.

### WARNUNG

- Der Knieairbag entfaltet sich vor dem Knie des Fahrers. Immer den Wirkungsbereich des Knieairbags frei lassen.
- Niemals Gegenstände auf der Abdeckung sowie im Wirkungsbereich des Knieairbags befestigen.
- Stellen Sie den Fahrersitz so ein, dass mindestens 10 cm (4 Zoll) zwischen den Knien und diesem Airbag liegen. Wenn diese Anforderung auf Grund körperlicher Gegebenheiten nicht erfüllt werden kann, unbedingt mit einem Fachbetrieb in Verbindung setzen.

## Sicherer Transport von Kindern

### Einführung

Aus Sicherheitsgründen und aufgrund der Unfallstatistiken sollten Kinder bis zu einem Alter von 12 Jahren immer auf dem Rücksitz transportiert werden. Je nach Alter, Körpergröße und Gewicht sind Kinder auf den Rücksitzen in einem Kindersitz zu transportieren oder durch die vorhandenen Sicherheitsgurte zu sichern. Der

Kindersitz würde aus Sicherheitsgründen in der Mitte der Rücksitzbank oder hinter dem Beifahrersitz montiert werden.

Auch Kinder unterliegen im Falle eines Unfalls den physikalischen Gesetzen »» S. 49. Im Gegensatz zu Erwachsenen sind die Muskeln und die Knochenstruktur von Kindern noch nicht vollständig ausgebildet. Sie sind deshalb einem erhöhten Verletzungsrisiko ausgesetzt.

Um dieses Verletzungsrisiko zu reduzieren, dürfen Kinder nur in speziellen Kindersitzen befördert werden!

Wir möchten Ihnen empfehlen, für Ihr Fahrzeug Kinderrückhaltesysteme aus dem Original Zubehörprogramm zu verwenden, das Ihnen unter der Bezeichnung „Peke“ Systeme für alle Altersklassen bietet (nicht in allen Ländern) (siehe [www.seat.com](http://www.seat.com)).

Diese speziell entworfenen und zugelassenen Systeme erfüllen die Norm ECE-R44.

SEAT empfiehlt, die auf der Webseite aufgeführten Kindersitze folgendermaßen zu befestigen:

- Rückwärts zur Fahrtrichtung gerichtete Kindersitze (Gruppe 0+): ISOFIX und Stützfuß (RÖ-MER BABY SAFE 3 i-SIZE + ISOFIX BASE / PEKE GO i-SIZE + i-SIZE BASE).
- In Fahrtrichtung gerichtete Kindersitze (Gruppe 1): ISOFIX (PEKE G1 TRIFIX i-SIZE).

- In Fahrtrichtung gerichtete Kindersitze (Gruppe 2): Sicherheitsgurt und ISOFIX (RÖ-MER BRITAX KIDFIX i-SIZE). Außerdem muss der Befestigungspunkt des Kindersitzes für den Beckengurt „SecureGuard“ verwendet werden und das Seitenaufprallschutzsystem „SICT“, das sich an der Rückseite des Kindersitzes befindet, muss eingestellt werden. Stellen Sie nur das „SICT“ ein, das sich am nächsten zur Tür befindet. Befolgen Sie die Anleitungen des Kindersitzherstellers).

- In Fahrtrichtung gerichtete Kindersitze (Gruppe 3): Sicherheitsgurt (TAKATA MAXI).

Für den Einbau und die Benutzung von Kindersitzen sind die gesetzlichen Bestimmungen und Anweisungen des jeweiligen Kindersitzherstellers zu beachten. Lesen und beachten Sie in jedem Fall »» S. 64.

Wir empfehlen Ihnen, die Bedienungsanleitung des Kindersitzherstellers dem Bordbuch beizulegen und immer im Fahrzeug mitzuführen.

## Einteilung der Kindersitze in Gruppen



Abb. 41 Beispiele für Kindersitze.

Es dürfen nur Kindersitze benutzt werden, die amtlich zugelassen und für das Kind geeignet sind.

Für diese Sitze gilt die Norm ECE-R44 oder ECE-R129. ECE-R bedeutet: Economic Commission for Europe-Regelung.

### Kindersitze nach Gewichtgruppe

Die Kindersitze sind in fünf Gruppen eingeteilt:

Altersgruppe	Gewicht des Kindes
Gruppe 0	Bis 10 kg
Gruppe 0+	Bis 13 kg
Gruppe 1	Von 9 bis 18 kg
Gruppe 2	Von 15 bis 25 kg
Gruppe 3	Von 22 bis 36 kg

Kindersitze, die nach der Norm ECE-R44 oder ECE-R129 geprüft sind, haben am Sitz das ECE-R44 oder ECE-R129-Prüfzeichen (großes E im Kreis, darunter die Prüfnummer) fest angebracht.

Für den Einbau und die Benutzung von Kindersitzen sind die gesetzlichen Bestimmungen und Anweisungen des jeweiligen Kindersitzherstellers zu beachten.

Wir empfehlen Ihnen, die Bedienungsanleitung des Kindersitzherstellers dem Bordbuch beizulegen und immer im Fahrzeug mitzuführen.

SEAT empfiehlt, Kindersitze aus dem **Original Zubehör-Katalog** zu verwenden. Diese Sitze wurden für die Verwendung in unseren Fahrzeugen ausgewählt und geprüft. Der passende Sitz für Ihr Modell und die gewünschte Altersgruppe ist bei unseren Fachbetrieben erhältlich.

### Kindersitze nach Zulassungskategorien

Die Kindersitze können über die Zulassungskategorie universal, semi-universal, fahrzeugspezifisch (alle nach Norm ECE-R44) oder i-Size (nach Norm ECE-R129) verfügen.

- **Universal:** Die Kindersitze der Zulassung universal können in alle Fahrzeuge eingebaut werden. Es ist keine Modellliste zu berücksichtigen. Im Falle der universalen Zulassung für ISOFIX ist der Kindersitz zusätzlich mit einem oberen Befestigungsgurt (Top Tether) ausgestattet.

- **Semi-universal:** Die Kindersitze der Zulassung semi-universal müssen die Anforderungen der universalen Zulassung erfüllen und über zu-

sätzlich geprüfte Sicherheitsvorrichtungen zur Befestigung des Kindersitzes verfügen. Die Kindersitze mit Zulassung semi-universal enthalten eine Liste der Fahrzeuge, in denen sie eingebaut werden dürfen.

- **Fahrzeugspezifisch:** Die spezifische Fahrzeugzulassung erfordert eine für jedes Fahrzeug gesonderte dynamische Prüfung des Kindersitzes. Die Kindersitze mit spezifischer Fahrzeugzulassung enthalten ebenfalls eine Liste der Fahrzeugmodelle, in denen sie eingebaut werden dürfen.

- **i-Size:** Die Kindersitze der Zulassung i-Size müssen die Anforderungen der Regelung ECE-R 129 hinsichtlich Einbau und Sicherheit erfüllen. Die Hersteller von Kindersitzen können angeben, welche Sitze über die i-Size-Zulassung für dieses Fahrzeug verfügen.

## Einbau und Umgang mit den Kindersitzen



Abb. 42 Airbag-Label: an der Sonnenblende Beifahrerseite.



**Abb. 43** Airbag-Label: am hinteren Rahmen der Beifahrertür.

### Hinweise zum Einbau eines Kindersitzes

Wenn Sie einen Kindersitz einbauen, beachten Sie bitte die folgenden allgemeinen Hinweise, die für alle Kindersitze unabhängig von ihrem Befestigungssystem gelten.

- Lesen und beachten Sie die Bedienungsanleitung des Kindersitzherstellers.
- Bauen Sie den Kindersitz vorzugsweise auf dem Rücksitz hinter dem Beifahrer ein, damit das Kind auf der Gehwegseite aussteigen kann.
- Stellen Sie die Höhe des Sicherheitsgurts so ein, dass er auf natürliche Weise und ohne Knicke zum Kindersitz passt. Bei Kindersitzen in entgegengesetzter Fahrtrichtung sollte die unterste Position der Gurthöheneinstellung verwendet werden.

- Zur ordnungsgemäßen Nutzung eines entgegengesetzt zur Fahrtrichtung auf den Rücksitzen montierten Kindersitzes, müssen die Rückenlehnen der Vordersitze so eingestellt werden, dass sie nicht mit dem Kindersitz in Berührung geraten. Bei Befestigungssystemen mit dem Kindersitz in Fahrtrichtung, muss die Rückenlehne des Vordersitzes so eingestellt werden, dass genügend Freiraum zu den Füßen des Kindes verbleibt.

- Für den korrekten Einbau des Kindersitzes auf den Rücksitzen, die Kopfstützen verstellen oder ausbauen, um ein Berühren mit dem Kindersitz zu vermeiden.

- Bei Verwendung eines Kindersitzes vom Typ semi-universal, der mittels Sicherheitsgurt und Stützfuß im Fahrzeug befestigt wird, darf dieser nicht auf dem mittleren Rücksitz eingebaut werden, da der Abstand zum Boden geringer als bei den anderen Sitzen ist, so dass wegen des Stützfußes der Kindersitz nicht ausreichend stabilisiert wird.

- Um einen Kindersitz auf dem Beifahrersitz anzubringen, muss er so weit wie möglich nach hinten verschoben und in die höchste Position gebracht werden. Die Sitzlehne in aufrechte Position bringen<sup>1)</sup>.

### Wichtige Hinweise zum Beifahrer-Frontairbag

Auf der Sonnenblende und/oder dem hinteren Türrahmen der Beifahrerseite ist ein Aufkleber mit wichtiger Information zum Beifahrer-Airbag angebracht »» (Abb. 42).

Beachten Sie die Sicherheitshinweise folgender Kapitel:

- Sicherheitsabstand zum Beifahrerairbag »» S. 54.
- Gegenstände zwischen dem Beifahrer und dem Beifahrerairbag »» ⚠ in **Frontairbags auf Seite 58**.

Der funktionsfähige Beifahrer-Frontairbag stellt für ein mit dem Rücken zur Fahrtrichtung sitzendes Kind eine große Gefahr dar, da die Aufprallwucht des Airbags gegen den Kindersitz lebensgefährliche oder tödliche Verletzungen verursachen kann. Transportieren Sie Kinder im Alter bis 12 Jahre stets auf dem Rücksitz.

Aus diesem Grund empfehlen wir Ihnen dringend, Kinder auf den Rücksitzen zu transportieren. Es ist der sicherste Ort im Fahrzeug. Alternativ kann der Beifahrerairbag mit dem Schlüsselschalter deaktiviert werden »» S. 58. Benutzen Sie für den Transport des Kindes einen für das Alter und die Größe geeigneten Kindersitz »» S. 64.

<sup>1)</sup> Es sind die jeweilige Gesetzgebung des Landes sowie die Herstellervorschriften zu Verwendung und Einbau von Kindersitzen einzuhalten.

**⚠️ WARNUNG**

- Wenn auf dem Beifahrersitz ein Kindersitz montiert wird, erhöht sich im Falle eines Unfalls für das Kind das Risiko lebensgefährlicher oder tödlicher Verletzungen.
- Ein auslösender Beifahrerairbag kann den rückwärtsgerichteten Kindersitz treffen und diesen mit voller Wucht gegen die Tür, den Dachhimmel oder die Rückenlehne katapultieren.
- Befestigen Sie niemals einen Kindersitz auf dem Beifahrersitz, wenn das Kind mit dem Rücken zur Fahrtrichtung sitzt und der Beifahrerairbag funktionsfähig ist – Lebensgefahr! Sollte es jedoch notwendig sein, ist der Beifahrerairbag zu deaktivieren » S. 58. Wenn der Beifahrersitz eine Höhenverstellung aufweist, bringen Sie diesen in die hinterste und höchste Position. Wenn Sie über einen fest montierten Sitz verfügen, installieren Sie kein Kinderrückhaltesystem an dieser Stelle.
- Bei Modellausführungen ohne Schlüssel-schalter müssen Sie für die Abschaltung des Airbags eine Fachwerkstatt aufsuchen. Vergessen Sie nicht, den Airbag wieder einzuschalten, wenn sich ein Erwachsener auf den Beifahrersitz setzen möchte.
- Erlauben Sie einem Kind niemals, ungesichert im Fahrzeug mitgenommen zu werden oder während der Fahrt im Fahrzeug zu stehen bzw. auf den Sitzen zu knien. Im Falle ei-

nes Unfalls wird das Kind durch das Fahrzeug geschleudert und kann sich und andere Mitfahrer dadurch lebensgefährlich verletzen.

- Niemals ein Kind alleine im Kindersitz oder im Fahrzeug lassen.
- Kinder unter 1,50 m Körpergröße dürfen ohne Kindersitz nicht mit einem normalen Sicherheitsgurt angegurlet werden, da es sonst bei plötzlichen Bremsmanövern oder einem Unfall zu Verletzungen im Bauch- und Halsbereich kommen kann.
- Wenn ein Kindersitz auf den Rücksitzen montiert wird, empfiehlt es sich, die Kindersicherung der Türen zu aktivieren » S. 104.

**Befestigungssysteme**

Je nach Land werden unterschiedliche Befestigungssysteme zum sicheren Einbau der Kindersitze verwendet.

**Übersicht der Befestigungssysteme**

- **ISOFIX:** ISOFIX ist ein standardisiertes Befestigungssystem, das eine schnelle und sichere Befestigung des Kindersitzes im Fahrzeug ermöglicht. Die ISOFIX-Befestigung stellt eine starre Verbindung zwischen dem Kindersitz und der Karosserie her.

Der Kindersitz verfügt über zwei starre Befestigungsbügel, auch Rastarme genannt. Diese Rastarme werden in ISOFIX-Halgebügel eingearastet, die sich zwischen der Rücksitzbank der Rücksitzlehne befinden (an den Seitensitzen).

Die ISOFIX-Befestigung wird hauptsächlich in Europa verwendet » S. 67. Ggf. ist die ISOFIX-Befestigung mit einem oberen Befestigungsgurt (Top Tether) oder einem Stützfuß zu ergänzen.

- **Dreipunkt-Automatiksicherheitsgurt.** Der Kindersitz sollte nach Möglichkeit immer mit dem ISOFIX-Befestigungssystem statt mit dem Dreipunkt-Automatiksicherheitsgurt befestigt werden » S. 71.

Zusätzliche Befestigungen:

- **Top Tether:** Der obere Befestigungsgurt wird über die Rücksitzlehne geführt und mit einem Haken am Befestigungspunkt fixiert. Die Befestigungspunkte befinden sich auf der Rückseite der Rücksitzlehne im Gepäckraum » S. 69. Die Befestigungsöse des Top Tether-Gurts sind mit einem Ankersymbol versehen.
- **Stützfuß:** Einige Kindersitze stützen sich mit einem Stützfuß am Fahrzeugboden ab. Der Stützfuß verhindert, dass der Kindersitz bei einem Aufprall nach vorne kippt. Die mit einem Stützfuß ausgestatteten Kindersitze sind ausschließlich auf dem Beifahrersitz oder auf den Seitenplätzen der Rücksitzbank zu verwenden » ⚠️. Für den Einbau dieser Art von Kindersitzen schauen Sie bitte zusätzlich auf die Liste der für diesen Einbau zugelassenen Fahrzeuge, die Sie in der Anleitung des Kinderrückhaltesystems finden.

### Empfohlene Befestigungssysteme für Kindersitze

SEAT empfiehlt, die Kindersitze folgendermaßen zu befestigen:

- **Rückwärts zur Fahrtrichtung gerichtete Babysitze oder Kindersitze:** ISOFIX und Stützfuß oder i-Size.
- **In Fahrtrichtung gerichtete Kindersitze:** ISOFIX und Top Tether.

### WARNUNG

Die unsachgemäße Verwendung des Stützfußes kann zu schweren oder tödlichen Unfällen führen.

- Stellen Sie sicher, dass der Stützfuß korrekt und sicher installiert ist.
- Wenn das Untergestell des Kindersitzes bereits das Gewicht des Kindes trägt, darf der Stützfuß nicht in der Luft hängen und nicht mit Gegenständen überladen werden. Vergewissern Sie sich auch, dass das Untergestell des Kindersitzes fest auf der Sitzfläche des Fahrzeugs aufliegt. Der Stützfuß des

Kindersitzes darf das Untergestell des Kindersitzes nicht von der Sitzfläche des Fahrzeugs abheben.

### Befestigung eines Kindersitzes mit dem System ISOFIX oder i-Size

Die Kennzeichnung der ISOFIX/i-Size-Befestigungspunkte hängt von der Ausstattung und dem jeweiligen Land ab.

Zur Kompatibilität der Systeme ISOFIX/i-Size im Fahrzeug siehe nachstehende Tabellen:

### ISOFIX-Positionen im Fahrzeug

Gewichtsguppe	Größenklasse <sup>a)</sup>	Gerät	Beifahrersitz		Seitlicher Rücksitz	Mittlerer Rücksitz
			Airbag eingeschaltet	Airbag abgeschaltet		
Babyschale	F	ISO/L1	X	X	X	X
	G	ISO/L2	X	X	X	X
Gruppe 0 bis 10 kg	E	ISO/R1	X	IL	IL	X
Gruppe 0+ bis 13 kg	E	ISO/R1	X	IL	IL	X
	D	ISO/R2	X	IL	IL	X
	C	SO/R3	X	IL	IL	X

Gewichtsgruppe	Größenklasse <sup>a)</sup>	Gerät	Beifahrersitz		Seitlicher Rücksitz	Mittlerer Rücksitz
			Airbag eingeschaltet	Airbag abgeschaltet		
Gruppe I 9 bis 18 kg	D	ISO/R2	X	IL	IL	X
	C	ISO/R3	X	IL	IL	X
	B	ISO/F2	X	IL, IUF	IL, IUF	X
	B1	ISO/F2X	X	IL, IUF	IL, IUF	X
	A	ISO/F3	X	IL, IUF	IL, IUF	X
Gruppe II 15 bis 25 kg	B2/B3	ISO/B2/B3 <sup>b)</sup>	X	IL	IL	X
Gruppe III 22 bis 36 kg	B2/B3	ISO/B2/B3 <sup>b)</sup>	X	IL	IL	X

IUF: Für universelle, vorwärts gerichtete ISOFIX-Kinderrückhaltesysteme in dieser Gewichtsgruppe geeignet.

IL: Geeignet für bestimmte Kinderrückhaltesysteme (KRS) ISOFIX der Kategorie spezielles Fahrzeug, eingeschränkt oder semi-universal. Beachten Sie die Fahrzeugliste des Kindersitzherstellers.

X: ISOFIX-Position nicht für ISOFIX-Kinderrückhaltesysteme dieser Gewichtsgruppe oder Größenklasse geeignet.

<sup>a)</sup> Die Angabe der Größenklasse entspricht dem zulässigen Körpergewicht für den Kindersitz. Bei Kindersitzen mit der Zulassung „universell“ oder „halb-universell“ ist die Größenklasse auf dem Zulassungsetikett der ECE angegeben. Die Angabe der Größenklasse befindet sich auf dem jeweiligen Kindersitz.

<sup>b)</sup> Für den Einbau an den Vordersitzen muss die Kopfstütze entfernt und der Winkel der Rücksitzlehne geöffnet werden.

### i-Size-Positionen im Fahrzeug

Beifahrersitz		Seitlicher Rücksitz	Mittlerer Rücksitz
Airbag eingeschaltet	Airbag abgeschaltet		
X	i-U	i-U	X

i-U: Geeignete Position für i-Size-Kinderrückhaltesysteme in Fahrtrichtung und entgegen der Fahrtrichtung mit der Zulassung universal.

X: Nicht geeignete Position für i-Size-Kinderrückhaltesysteme.

### Befestigung des Kindersitzes mit dem System ISOFIX oder i-Size

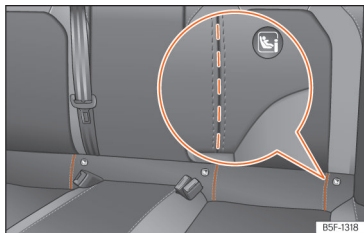

**Abb. 44** Rücksitz: eingetragene Schlitze für Zugriff auf die ISOFIX/i-Size-Halteösen.



**Abb. 45** Beifahrersitz: Einbauort der Halteösen i-Size.

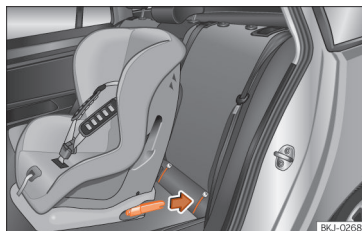

**Abb. 46** Rücksitz: Einbau des Kindersitzes mit dem ISOFIX-System.

Beachten Sie unbedingt die Bedienungsanleitung des Kindersitzherstellers.

Der Einbauort der ISOFIX/i-Size-Befestigungspunkte ist durch ein Symbol »» (Abb. 44), »» (Abb. 45) gekennzeichnet. Bei bestimmten Fahrzeugen sind die Halteösen am Sitzgerüst, bei anderen am Ladeboden befestigt.

- Öffnen Sie vorab per Hand den eingetragten Bereich hinter den markierten Schlitzen, um an die Halteösen zu gelangen »» (Abb. 44).
- Schieben Sie den Kindersitz auf die ISOFIX/i-Size-Halteösen, bis er hörbar einrastet »» (Abb. 46). Wenn der Kindersitz über eine Top Tether-Verankerung verfügt, befestigen Sie ihn an der entsprechenden Öse »» S. 69. Befolgen Sie die Anweisungen des Kindersitzherstellers.
- Führen Sie an beiden Seiten des Kindersitzes eine Zugprobe durch, um die korrekte Befestigung zu prüfen.

Kindersitze mit dem Befestigungssystem ISOFIX/i-Size und Top Tether sind bei den Servicebetrieben erhältlich.

### ⚠️ WARNUNG

Die Halteösen wurden exklusiv für Sitze mit den Systemen ISOFIX/i-Size und Top Tether entworfen.

- Befestigen Sie niemals andere Kindersitze, die weder über die Systeme ISOFIX/i-Size oder Top Tether noch über Gurte oder andere Gegenstände an den Halteösen verfügen, andernfalls besteht die Gefahr tödlicher Verletzungen.
- Stellen Sie sicher, dass der Kindersitz ordnungsgemäß an den Halteösen ISOFIX/i-Size und Top Tether befestigt ist.

### Befestigungsgurte Top Tether

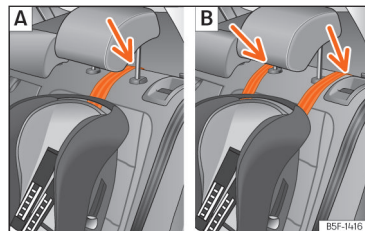

**Abb. 47** Rücksitz: Einstellung und Einbau unter Verwendung des Top Tether-Gurts.

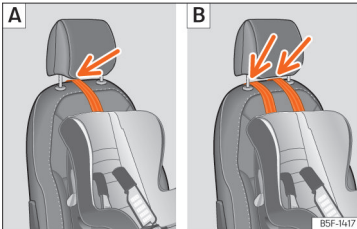

**Abb. 48** Beifahrersitz: Einstellung und Einbau unter Verwendung des Top Tether-Gurts.

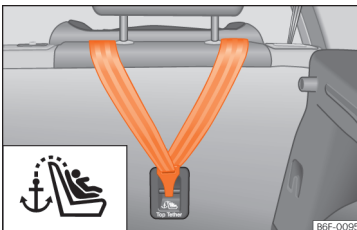

**Abb. 49** Rückseite der Rücksitzbank: Halteösen für den Top Tether Haltegurt.

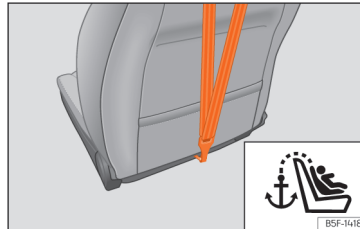

**Abb. 50** Rückseite der Beifahrersitzlehne: Verankerung für den Top Tether Haltegurt.

Kindersitze mit dem Top Tether-System sind mit einem Gurt für dessen Befestigung am Verankerungspunkt des Fahrzeugs ausgestattet. Dieser Verankerungspunkt befindet sich im hinteren Teil der Rückenlehne des Rücksitzes und des Beifahrersitzes (mit dem Symbol  gekennzeichnet) und bietet einen besseren Rückhalt.

Der Zweck dieses Systems besteht in der Reduzierung der Bewegung des Kindersitzes nach vorn im Falle einer Frontkollision, sowie in der Verringerung der Gefahr von Verletzungen am Kopf des Kindes, die durch einen Aufprall auf irgendetwas im Innenraum des Fahrzeugs verursacht werden könnten.

## Verwendung des Top Tether-Systems bei gegen die Fahrtrichtung montierten Kindersitzen

Derzeit gibt es nur sehr wenige Kindersitze, die in Gegenfahrtrichtung montiert sind und das Top Tether-System verwenden. Lesen und beachten Sie bitte die Anweisungen des Kindersitzherstellers, um sich mit der sachgerechten Befestigung des Top Tether-Gurts vertraut zu machen.

## Haltegurt befestigen

- Breiten Sie den Top-Tether-Haltegurt des Kindersitzes entsprechend den Anweisungen des Kindersitzherstellers aus.
- Führen Sie den Gurt unter der Kopfstütze durch (in Abhängigkeit der Gebrauchsanweisungen des Kindersitzes ggf. Kopfstütze anheben oder entfernen) »» (Abb. 47) , »» (Abb. 48).
- Den Haltegurt verschieben und ordnungsgemäß an der Verankerung des hinteren Teils der Rückenlehne befestigen »» (Abb. 49) , »» (Abb. 50).
- Den Haltegurt gemäß den Anweisungen des Herstellers festziehen.

## Befestigungsgurt lösen

- Den Befestigungsgurt gemäß den Anweisungen des Herstellers lockern.
- Drücken Sie auf das Schloss und nehmen Sie den Haltegurt vom Verankerungspunkt ab.



### **WARNUNG**

Ein unsachgemäßer Einbau von Kindersitzen erhöht das Verletzungsrisiko bei Unfällen.

- Befestigen Sie niemals den Befestigungsgurt an einer der Befestigungsösen im Gepäckraum.
- Weder an den unteren Verankerungen (ISOFIX) noch an den oberen Verankerungen (Top Tether) dürfen Gepäckstücke oder andere Gegenstände befestigt bzw. gesichert werden.

### **WARNUNG**

Die Kinderrückhalteverankerungen sind so ausgelegt, dass sie die Lasten von ordnungsgemäß eingebauten Kinderrückhaltesystemen tragen können. Sie dürfen unter keinen Umständen zur Befestigung von Sicherheitsgurten für Erwachsene, Traggurten oder anderen Gegenständen oder Ausrüstungen am Fahrzeug verwendet werden.

### **Befestigung des Kindersitzes mit Sicherheitsgurt**

Wenn Sie in Ihrem Fahrzeug einen Kindersitz der Zulassungskategorie universal (U) anbringen möchten, müssen Sie prüfen, ob der Sitz für dieses Fahrzeug zugelassen ist.

Die erforderlichen Informationen finden Sie auf dem orangefarbenen ECE-Zulassungsetikett des Kindersitzes.

In der folgenden Tabelle finden Sie die verschiedenen Befestigungsoptionen.

## Sicherheit

Gewichtsgruppe	Beifahrersitz <sup>a)</sup>		Seitlicher Rücksitz	Mittlerer Rücksitz <sup>b)</sup>
	Airbag eingeschaltet <sup>c)</sup>	Airbag deaktiviert <sup>c)</sup>		
Gruppe 0 bis 10 kg	X	U	U	U
Gruppe 0+ bis 13 kg	X	U	U	U
Gruppe I 9 bis 18 kg	Entgegen der Fahrtrichtung	X	U	U
	In Fahrtrichtung	U	X	U
Gruppe II 15 bis 25 kg	U	X	U	U
Gruppe III 22 bis 36 kg	U	X	U	U

X: In dieser Konfiguration nicht zum Einbau von Kindersitzen geeignet.

U: Geeignet für universale Rückhaltesysteme zum Einsatz in dieser Gewichtsgruppe.

<sup>a)</sup> Es sind die jeweilige Gesetzgebung des Landes sowie die Herstellervorschriften zu Verwendung und Einbau von Kindersitzen einzuhalten.

<sup>b)</sup> Semi-universale Kindersitze, bei denen die Befestigung mit dem Sicherheitsgurt des Autos und dem Stützfuß erfolgt, sind nicht auf dem mittleren Platz der Rücksitzbank noch auf der dritten Sitzreihe zu verwenden.

<sup>c)</sup> Sitze **ohne** Sitzhöhenregulierung sind ganz nach hinten zu schieben. Sitze **mit** Sitzhöhenregulierung sind ganz nach hinten und nach oben zu schieben.

## Befestigung des Kindersitzes mit Sicherheitsgurt

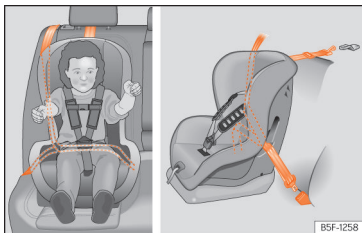

**Abb. 51** Auf den Rücksitzen: Einbau von Kindersitzen.

- Legen Sie den Sicherheitsgurt an und führen Sie ihn gemäß den Anweisungen des Kindersitzherstellers durch den Kindersitz.
- Stellen Sie sicher, dass der Sicherheitsgurt nicht verdreht ist.
- Stecken Sie die Schlosszunge des Sicherheitsgurts in das entsprechende Gurtschloss am Sitz ein, bis diese hörbar einrastet.

### **⚠️ WARNUNG**

Kinder müssen während der Fahrt mit einem dem Alter, dem Körpergewicht und der Körpergröße entsprechenden Rückhaltesystem im Fahrzeug gesichert sein.

- Lesen und beachten Sie in jedem Fall die Informationen und Warnhinweise zum Umgang mit den Kindersitzen >>> S. 64.

## Im Notfall

### Warnblinkanlage



**Abb. 52** Instrumententafel: Schalter für die Warnblinkanlage

Die Warnblinkanlage dient dazu, in Gefahrensituationen andere Verkehrsteilnehmer auf Ihr Fahrzeug aufmerksam zu machen.

Wenn Ihr Fahrzeug liegen geblieben ist:

1. Fahrzeug in sicherer Entfernung zum fließenden Verkehr abstellen.
2. Drücken Sie die Taste, um die Warnblinkanlage einzuschalten >>> ⚠️.
3. Elektronische Parkbremse einschalten.
4. Motor abstellen.
5. Legen Sie bei Fahrzeugen mit Schaltgetriebe den 1. Gang ein bzw. drücken Sie beim Automatikgetriebe die Taste der Parksperre **P**.

6. Beachten Sie die gesetzlichen Bestimmungen einzelner Länder (Warnweste, Warn-dreieck, Leuchtsignal usw.).
7. Immer den Fahrzeugschlüssel mitnehmen, wenn das Fahrzeug verlassen wird.

Bei eingeschalteter Warnblinkanlage blinken alle Blinkleuchten des Fahrzeuges gleichzeitig. Sowohl die Blinkleuchten ⬅➡ als auch die Kontrollleuchte im Schalter ⚠️ blinken gleichzeitig. Die Warnblinkanlage funktioniert auch bei ausgeschalteter Zündung.

Bei eingeschalteter Warnblinkanlage kann durch Betätigung des Blinkerhebels ein Richtungs- oder Spurwechsel angezeigt werden, z. B. während des Abschleppens. Die Warnblinkanlage ist währenddessen deaktiviert.

### Notbremswarnung

Bei einem abrupten und kontinuierlichen Abbremsvorgang bei einer Geschwindigkeit von über 80 km/h (50 mph) blinken die Bremslichter mehrmals pro Sekunde auf, um die hinteren Fahrzeuge zu warnen. Wird der Bremsvorgang fortgesetzt, schaltet sich automatisch die Warnblinkanlage ein, sobald das Fahrzeug zum Stehen kommt. Wird die Fahrt wieder fortgesetzt, schaltet sich die Warnblinkanlage automatisch aus.

**⚠️ WARNUNG**

- Ein liegen gebliebenes Fahrzeug stellt ein hohes Unfallrisiko dar. Benutzen Sie immer die Warnblinkanlage und ein Warndreieck bzw. ein Leuchtsignal (je nach Land), um andere Verkehrsteilnehmer auf Ihr stehendes Fahrzeug aufmerksam zu machen.
- Lassen Sie niemals Personen im Fahrzeug zurück, vor allem keine Kinder oder hilfsbedürftige Personen. Das gilt besonders, wenn die Türen verriegelt sind. Im Fahrzeug eingeschlossene Personen können sehr hohen oder sehr niedrigen Temperaturen ausgesetzt werden.
- Wegen der hohen Temperaturen des Abgaskatalysators sollten Sie niemals das Fahrzeug im Bereich leicht entflammbarer Materialien, wie z. B. trockenem Gras oder ausgelaufenem Benzin, abstellen – Brandgefahr!

**i Information**

- Die 12-V-Batterie des Fahrzeugs entlädt sich (auch bei ausgeschalteter Zündung), wenn die Warnblinkanlage über einen längeren Zeitraum eingeschaltet ist.
- Beachten Sie bei der Benutzung der Warnblinkanlage die gesetzlichen Bestimmungen.

**Verhalten bei Unfall oder Brand****Vorgehensweise im Brandfall oder Unfall**

Zur eigenen sowie zur Sicherheit der Beifahrer sind folgende Punkte in der angegebenen Reihenfolge zu beachten »» ⚠️:

- Schalten Sie den Motor aus!
- Schalten Sie nach Möglichkeit die Warnblinkanlage ein »» S. 73.
- Beachten Sie die gesetzlichen Bestimmungen einzelner Länder (Warnweste, Warndreieck, Leuchtsignal usw.).
- Sorgen Sie dafür, dass möglicherweise anwesende Personen den Gefahrenbereich verlassen, und leisten Sie Erste Hilfe.
- Verständigen Sie den Notdienst.
- Warten Sie in ausreichender Entfernung zum Unfallort, bis der Notdienst eintrifft.
- Versuchen Sie im Brandfall nicht, das Feuer selbst zu löschen oder sich in der Nähe des Fahrzeugs aufzuhalten.

**⚠️ WARNUNG**

Die Missachtung dieser für die eigene Sicherheit wichtigen Checkliste kann zu Unfällen und schweren Verletzungen führen.

- Immer den Handlungen in der Checkliste folgen und die allgemein gültigen Sicherheitsvorkehrungen beachten.

**⚠️ WARNUNG**

Im Brandfall kann es zu einer Explosion kommen und es können gesundheitsschädliche Stoffe austreten, die schwere Verletzungen zur Folge haben können.

- Halten Sie sich niemals in der Nähe des brennenden Fahrzeugs auf.



**Notruf-Service**

**Abb. 53** In der Dachkonsole: Schalter für Sprachdienste.



**Abb. 54** Notruf-Taste.

Je nach Ausstattung kann in der Dachkonsole ein Notruf-System vorgesehen sein.

Durch Drücken der Tasten ,  und  **>>> (Abb. 53)** können folgende Sprachdienste aufgerufen werden:

- Inforuf
- Pannruf
- Notruf-Service.

Das werkseitig verbaute Steuergerät stellt die erforderliche Verbindung her.

Bei Aktivierung eines Sprachdienstes wird die Verbindung zu einem Gesprächspartner hergestellt.

### Kontrollleuchte

Der Schalter verfügt über eine Kontrollleuchte **>>> (Abb. 53)** (Pfeil). Sie dient zur Anzeige folgender Zustände:

- **Ausgeschaltet:** der eCall-Service ist nicht verfügbar.
- **Blinkt etwa 20 Sekunden nach Einschalten der Zündung rot:** der eCall-Service ist deaktiviert.
- **Leuchtet rot:** Systemfehler. Der eCall-Service ist nur eingeschränkt verfügbar. SEAT empfiehlt, einen Fachbetrieb aufzusuchen.
- **Leuchtet grün:** der eCall-Service ist verfügbar. Das System arbeitet einwandfrei.
- **Blinkt grün:** Eine Sprachverbindung ist aktiv.

### Notruf-Service<sup>1)</sup>

Der automatische Notruf wird nur ausgelöst, wenn die Zündung eingeschaltet ist.

Bei Auslösung der Airbags oder ggf. der Gurtstraffer wird automatisch eine Verbindung zur Notrufzentrale hergestellt. Der automatische Notruf kann **nicht** durch Drücken der Taste  unterbrochen werden **>>> (Abb. 54) ①**.

Wenn Sie die Fragen der Notrufzentrale nicht beantworten, werden die entsprechenden Rettungsmaßnahmen eingeleitet.

Der Gesprächspartner verwendet die Sprache des Landes, in dem Sie sich befinden.

### Notruf selbst durchführen

- Drücken Sie kurz auf die Abdeckung der Taste  und öffnen Sie diese **>>> (Abb. 54)**.
- Halten Sie die Notruftaste einige Sekunden gedrückt **>>> (Abb. 54) ①**. Es wird ein Notruf ausgelöst und eine Telefonverbindung zur Notrufzentrale hergestellt.

Wenn Sie die Notruftaste unbeabsichtigt gedrückt haben, können Sie den Notruf sofort unterbrechen:

- Drücken Sie erneut auf die Notruftaste, bis die Kontrollleuchte grün leuchtet.

### Integrierte Batterie

Die integrierte Batterie gewährleistet, dass das Notrufsystem (eCall) auch bei abgeschalteter oder beschädigter 12-V-Batterie über einen gewissen Zeitraum weiter zur Verfügung steht.

Im Falle der Beschädigung oder Abschaltung der integrierten Batterie wird eine entsprechende Meldung auf dem Display des Kombi-Instruments angezeigt. Suchen Sie einen Fachbetrieb auf und lassen Sie die Batterie ersetzen.

<sup>1)</sup> Nur in bestimmten Ländern verfügbar.

## Datenübertragung des Unfalldatenspeichers » S. 394

Im Falle eines ausgeführten Notrufs werden die gesetzlich vorgeschriebenen Daten an die Notrufzentrale übertragen, damit die notwendigen Rettungsmaßnahmen veranlasst werden können.

Die Daten zum Standort des Fahrzeugs werden ständig überschrieben. Auf diese Weise kann das Fahrzeug nicht permanent verfolgt werden.

Die Daten in Verbindung mit dem Notruf werden nur verarbeitet, um die ordnungsgemäße Abwicklung des Notrufsystems (eCall) zu gewährleisten. Einige Stunden nach erfolgtem Notruf löscht das System automatisch die mit diesem Notruf verbundenen Daten.

Es werden unter anderem folgende Daten gesendet:

- Der aktuelle Standort des Fahrzeugs zum Zeitpunkt der Auslösung des Notrufs.
- Fahrzeug-Identifizierungsnummer (FIN).
- Fahrzeugtyp und Art des Antriebs.
- Art der Auslösung (automatisch oder manuell).
- Art des Anrufs.
- Fahrtrichtung des Fahrzeugs zum Zeitpunkt der Auslösung des Notrufs.
- Zeitpunkt der Kollision.
- Geschätzte Anzahl der Fahrzeuginsassen.

<sup>1)</sup> Nur in bestimmten Ländern verfügbar.

## Situationen, in denen der Notruf-Service eingeschränkt sein kann

- Wenn Ihr aktueller Standort in Gebieten mit keinem oder unzureichendem Mobilfunk- und GPS-Empfang liegt. Dazu können auch Tunnel, Hochhausschluchten, Garagen, Unterführungen, Berge und Täler zählen.
- Wenn die für den Notruf benötigten Bauteile im Fahrzeug beschädigt oder ohne ausreichende elektrische Energie sind.
- Der Notruf-Service steht nicht in allen Ländern zur Verfügung. Je nach Standort des Fahrzeugs können die LED-Kontrollleuchten und sogar die verschiedenen Anrufarten ein bestimmtes Verhalten aufweisen.

### ☞ Pannruf<sup>1)</sup>

Mit dem Pannruf kann im Fall einer Panne direkt um fachmännische Hilfe gebeten werden.

Parallel zum Sprachanruf werden einige Fahrzeugdaten übertragen, z. B. Ihr aktueller Standort.

### i Inforuf<sup>1)</sup>

Mit dem Inforuf wird ein Ruf zum Kundendienst von SEAT. S.A. aufgebaut.

### i Information

- Die Pannen- und Inforufe können auf Ihrer Telefonabrechnung zu Zusatzkosten führen.
- Die Funktion des gesetzlich vorgeschriebenen Notrufsystems (eCall) kann eingeschränkt werden, wenn später ein Infotainment-System verbaut wird.

# Hochvoltbatterie

## Sicherheitshinweise

### Einführung

Gilt für: Hybridfahrzeuge

#### WARNUNG

Das Hochvoltnetz des Fahrzeugs und die Hochvoltbatterie sind gefährliche Elemente, die Verbrennungen, andere Verletzungen und sogar einen tödlichen Stromschlag verursachen können.

- Es ist immer davon auszugehen, dass die Hochvoltbatterie vollständig geladen ist und dass alle Batteriekomponenten unter Spannung stehen. Dies kann auch bei ausgeschalteter Zündung der Fall sein.
- Niemals Hochvoltleitungen, Hochvoltbatterie oder die Pole der Hochvoltbatterie anfassen oder mit Schmuck oder anderen Metallgegenständen berühren, insbesondere wenn Hochvoltleitungen, Hochvoltbatterie oder Batteriepole beschädigt sind.
- Führen Sie niemals selbst irgendwelche Arbeiten am Hochvoltnetz, an den Hochvoltleitungen oder an der Hochvoltbatterie durch.
- Niemals Komponenten und Teile des Hochvoltnetzes öffnen, warten, reparieren oder vom Hochvoltnetz trennen.

- Niemals die orangefarbenen Hochvoltleitungen beschädigen, verändern, ausbauen oder vom Hochvoltnetz trennen.
- Niemals die Abdeckung der Hochvoltbatterie öffnen, verändern oder ausbauen.
- Arbeiten am Hochvoltsystem und Systemen, die davon indirekt beeinflusst werden können, dürfen nur von entsprechend qualifiziertem und ausgebildeten Fachpersonal durchgeführt werden.
- Arbeiten in der Nähe von Hochvoltleitungen und Hochvoltkomponenten mit scharfkantigen, verformenden oder spannablebenden Werkzeugen oder Wärmequellen, wie Heißluft, thermisches Kleben oder Schweißarbeiten, dürfen nur nach vorheriger Spannungsfreischaltung durchgeführt werden. Die Hochvoltspannungsfreischaltung darf nur entsprechend qualifiziertes und ausgebildetes Fachpersonal vornehmen.
- Bei allen Arbeiten am Hochvoltnetz und der Hochvoltbatterie sind die Standards und Richtlinien von SEAT einzuhalten.
- Aus der Hochvoltbatterie austretende oder entweichende Gase können giftig oder brennbar sein.
- Beschädigungen am Fahrzeug oder an der Hochvoltbatterie können zu einem sofortigen oder verzögerten Austritt von giftigen Gasen führen. Die austretenden Gase können auch einen Brand verursachen. Gase nicht einatmen.

- Berühren Sie niemals die von der Hochvoltbatterie auslaufenden Flüssigkeiten und kommen Sie nicht mit austretenden Gasen in Kontakt, insbesondere nicht bei einer beschädigten Batterie.
- Bei einem Brand den Gefahrenbereich verlassen und die Feuerwehr anrufen.
- Teilen Sie der Feuerwehr und den Rettungskräften immer mit, dass das Fahrzeug mit einer Hochvoltbatterie ausgestattet ist.

#### WARNUNG

Unsachgemäß ausgeführte Arbeiten am Hochvoltsystem und an den Hochvoltkomponenten können zu Funktionsstörungen, Unfällen und Verletzungen führen.

- Arbeiten am Hochvoltsystem dürfen nur qualifizierte Fachbetriebe durchführen, die für Arbeiten am Hochvoltsystem zugelassen sind.

#### HINWEIS

Nach einem Unfall oder einem Aufsetzen des Fahrzeugs auf ein Hindernis muss die Hochvoltbatterie von entsprechend qualifiziertem und ausgebildetem Fachpersonal geprüft werden.

## HINWEIS

Wenn die 12-Volt-Fahrzeugbatterie abgeklemmt, entladen oder ersetzt wurde, besteht die Möglichkeit, dass sich der Verbrennungsmotor beim Losfahren zunächst nicht automatisch ausschaltet. Wenn diese Situation über mehrere Tage andauert, einen qualifizierten Fachbetrieb aufsuchen. SEAT empfiehlt dazu einen SEAT-Partner aufzusuchen.

## Warnschilder für Hochvolt

Gilt für: Hybridfahrzeuge

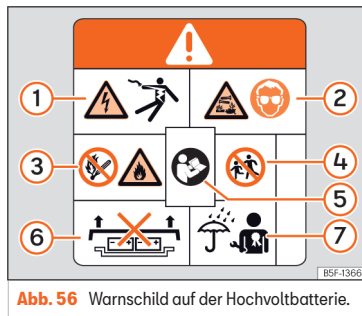

## Warnschilder im Fahrzeug

Folgende Fahrzeugteile können mit den dargestellten Warnschildern gekennzeichnet sein  
 »» (Abb. 55), »» (Abb. 56):

- Abdeckungen und Kappen, hinter denen sich unter elektrischer Spannung stehende Hochvoltkomponenten befinden.
- Jede Hochvoltkomponente einschließlich der Hochvoltbatterie.
- Unter der Frontklappe.

Die Warnschilder »» (Abb. 55) **A** und **B** weisen auf eine hohe elektrische Spannung hin.

Die Teile des Hochvoltsystems können sich stark erhitzen und dürfen nicht berührt werden  
 »» (Abb. 55) **C**.

## »» (Abb. 56)

- 1 Hohe Spannung kann zu schweren Verletzungen oder zum Tod führen. Niemals die Batteriepole mit den Fingern, Werkzeugen, Schmuck oder anderen Gegenständen aus Metall berühren.
- 2 Die Hochvoltbatterie enthält gefährliche flüssige und feste Stoffe. Im Fall eines Ausgasens können schwere Verätzungen und Blindheit verursacht werden. Bei Arbeiten an der Hochvoltbatterie sind immer geeigneter Augenschutz und Schutzbekleidung zu tragen, um Haut- und Augenkontakt mit der Batterieflüssigkeit zu vermeiden. Wenn Batterieflüssigkeit mit der Haut oder den Augen in Kontakt gerät, sind die betroffenen Stellen mindestens 15 Minuten mit sauberem fließendem Wasser zu waschen und es ist sofort ein Arzt aufzusuchen.
- 3 Die Hochvoltbatterie kann in Brand geraten. Die Hochvoltbatterie darf niemals Feuer, Funken und offene Flammen ausgesetzt werden. Die Hochvoltbatterie ist stets mit Vorsicht zu behandeln, um Beschädigungen und Flüssigkeitsaustritt zu vermeiden.
- 4 Die Hochvoltbatterie ist stets außerhalb der Reichweite von Kindern zu halten.
- 5 Weitere Informationen und Warnungen sind in der Betriebsanleitung und in der Werkstattliteratur zu finden.



- 6) Unsachgemäße Handhabung der Hochvoltbatterie kann zu schweren Verletzungen oder sogar zum Tode führen. Niemals die Hochvoltbatterie ausbauen oder den Deckel entfernen.
- 7) Wartungsarbeiten an der Hochvoltbatterie ausschließlich von entsprechend qualifiziertem und ausgebildetem Fachpersonal durchführen lassen. Niemals Veränderungen an der Hochvoltbatterie vornehmen. Die geöffnete Hochvoltbatterie darf nicht mit Wasser oder anderen Flüssigkeiten in Kontakt kommen. Flüssigkeiten können Kurzschlüsse, Stromschläge und Verbrennungen verursachen.

## Pflege der Hochvoltbatterie

### Hinweise zur Pflege

Gilt für: Hybridfahrzeuge

#### Zuverlässigkeit und Kapazität der Hochvoltbatterie

Eine Lithium-Ionen-Batterie unterliegt aufgrund ihrer physikalischen und chemischen Eigenschaften während ihrer Laufzeit grundsätzlich einem Alterungs- und Verschleißprozess. Der richtige Umgang mit der Hochvoltbatterie trägt wesentlich dazu bei, langfristig einen zuverlässigen Zustand zu erhalten und eine hohe Nutz-

kapazität bzw. Reichweite der Batterie zu erreichen. Es ist daher äußerst wichtig, die folgenden Hinweise zur Pflege der Hochvoltbatterie zu beachten. Diese Pflegehinweise sind für den langfristigen Erhalt des Fahrzeugwertes entscheidend.

Beachten Sie auch die geltenden Garantiebedingungen von SEAT für die Hochvoltbatterie.

#### Pflegehinweise

SEAT empfiehlt folgende Pflegehinweise zu beachten:

- Wenn möglich, laden Sie die Hochvoltbatterie erst, wenn im Kombi-Instrument ein niedriger Ladezustand angezeigt wird oder wenn die elektrische Reichweite gering ist »» S. 22.
- Es wird empfohlen, die Hochvoltbatterie nicht zu laden, wenn nur eine kurze Fahrstrecke im rein elektrischen Betrieb zurückgelegt wurde.
- Vermeiden Sie möglichst die vollständige Entladung der Hochvoltbatterie, z. B. wenn das Fahrzeug mit niedrigem Ladezustand lange abgestellt wird. Der Ladezustand sollte nicht für längere Zeiträume unter 20 % absinken »» ①.
- Wenn die Hochvoltbatterie zu 100 % geladen wurde, möglichst unmittelbar losfahren.

#### Standzeiten des Fahrzeugs

- Parken Sie das Fahrzeug bei Frost nicht für mehrere Stunden mit einem Ladezustand von unter 40 % »» ①.

- Wenn längere Standzeiten des Fahrzeugs geplant sind, z.B. am Flughafen bei Reiseantritt, sollte der Ladezustand mindestens 30 % betragen.
- Das Fahrzeug nicht länger als 24 Stunden Außentemperaturen unter -30 °C oder über 60 °C aussetzen.
- Zur Verbesserung von Komfort und Leistungsfähigkeit rechtzeitig die Standklimatisierung nutzen (ausstattungsabhängig), besonders bei Temperaturen unter -15 °C »» S. 152.

#### ! HINWEIS

Die Hochvoltbatterie darf nicht als Standstromquelle verwendet werden. Andernfalls kann es zu irreversiblen Schäden an der Hochvoltbatterie kommen.

#### ! HINWEIS

Wenn das Fahrzeug über einen längeren Zeitraum mit entladener Hochvoltbatterie abgestellt wird, kann die Hochvoltbatterie möglicherweise nicht mehr geladen bzw. das Fahrzeug nicht mehr gestartet werden. Langfristig kann es zu irreversiblen Schäden an der Hochvoltbatterie kommen.

- Hochvoltbatterie in regelmäßigen Abständen aufladen.

## Hochvoltbatterie laden

### Einleitung zum Thema

Gilt für: Hybridfahrzeuge

Überprüfen Sie, dass der Fahrmodus deaktiviert ist und dass das Kabel und die Ladeinfrastruktur in einwandfreiem Zustand sind.

### Lademodi

Das Fahrzeug bietet die folgenden Lademodi:

- *Wechselstromladen (AC-Laden) an einer öffentlichen Ladestation oder einer Heimladestation (Mode 3-Laden) »» S. 81:*

Es wird mit hoher Ladeleistung geladen. Die maximal erreichbare Ladeleistung ist von der Ladestation, dem verwendeten Ladekabel und der Leistung des Ladegeräts des Fahrzeugs abhängig.

- *Wechselstromladen (AC-Laden) an einer Netzsteckdose (Mode 2-Laden) »» S. 81:*

Die Elektroinstallation des Hauses muss überprüft worden sein und sich in einem einwandfreien Zustand befinden »» . Es ist mit einer längeren Ladezeit zu rechnen, z.B. während der Nacht.

- *Laden mit Gleichstrom (DC-Laden) an einer Schnellladestation (Mode 4-Laden):*

Ein Laden mit Gleichstrom ist **nicht kompatibel** bei diesem Fahrzeug.

### Fehlerstromschutz

Das Fahrzeug verfügt über einen Fehlerstromschutz für Gleichstrom (DC). Dadurch wird verhindert, dass Fehlerströme, die beim Laden entstehen können, über das Ladekabel in die Elektroinstallation des Hauses fließen.

### WARNUNG

Ein unsachgemäßer Batterieladevorgang, das Missachten der entsprechend geltenden Sicherheitsvorkehrungen oder die unsachgemäße Verwendung der Hochvoltbatterie können Kurzschlüsse, Stromschläge, Explosionen, Feuer, schwere Verbrennungen und Verletzungen und sogar tödliche Unfälle zur Folge haben.

- Die vorgegebene Reihenfolge der Handlungsschritte immer einhalten, um das Risiko eines elektrischen Schlags und schwerer Verletzungen durch Restenergie im Ladespeicher zu vermeiden!
- Beachten Sie die Sicherheitshinweise und Anweisungen zur Handhabung des im Fahrzeug enthaltenen Ladekabels »» S. 86.
- Nur an ordnungsgemäß installierten, geprüften und unbeschädigten Steckdosen sowie an einer fehlerfreien Elektroinstallation laden. Steckdosen und Elektroinstallation durch qualifiziertes Fachpersonal in regelmäßigen Abständen überprüfen lassen.

- Niemals an explosionsgefährdeten Orten laden. Bauteile des Ladekabels können Funken auslösen und dadurch entflammare oder explosive Dämpfe entzünden.

- Schützen Sie die Steckverbindungen immer vor Feuchtigkeit sowie vor dem Eintritt von Wasser und anderen Flüssigkeiten.

- Während des Ladevorgangs dürfen aus Sicherheitsgründen keine anderen Arbeiten am Fahrzeug durchgeführt werden.

- Vor dem Ziehen des Netzsteckers immer den Ladevorgang beenden. Andernfalls können auch das Ladekabel und die Elektroinstallation beschädigt werden.

### Information

- Zum Laden der Hochvoltbatterie mit Wechselstrom (AC-Laden) empfiehlt SEAT, eine Heimladestation oder andere Ladestation zu nutzen und mit maximal möglicher Ladeleistung zu laden. Diese Ladearten sind effizienter als das Laden an einer Haushaltssteckdose.
- Beachten Sie die technischen Daten zur Ladeleistung Ihres Fahrzeugs. Wenden Sie sich bitte für nähere Informationen an einen SEAT-Vertragshändler.
- Die Hochvoltbatterie kann nur an Ladestationen geladen werden, die den Vorschriften des jeweiligen Landes und mindestens einer der folgenden Normen entsprechen:
  - IEC 61851 und IEC 62196 (Europa)

- Bei sehr niedrigen und sehr hohen Außentemperaturen kann es zu Einschränkungen beim Laden der Hochvoltbatterie kommen.

### Kennzeichnung der kompatiblen Ladeinfrastruktur

Gilt für: Hybridfahrzeuge

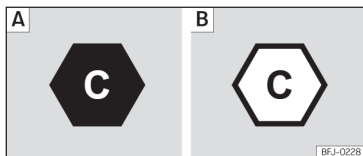

**Abb. 57** Kennzeichnung Wechselstrom (AC) und Stecker Typ 2.

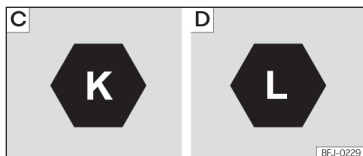

**Abb. 58** Kennzeichnung Gleichstrom (DC) und CCS-Fahrzeugstecker

### Kompatibilität zwischen Fahrzeugen und Ladeinfrastrukturen

Die folgenden Anzeigen geben gemäß DIN EN 17186 Auskunft darüber, ob die Ladestecker der Infrastruktur für das Fahrzeug geeignet sind >>> ⚠.

#### Anzeigen >>> (Abb. 57)

- A Im Fahrzeug
- B In der Ladestation

#### Anzeigen >>> (Abb. 58)

- C Spannung bis 500 Volt
- D Spannung bis 1000 Volt.

Die Anzeigen befinden sich an der Ladedose des Fahrzeugs, an den Komponenten der lokalen Ladeinfrastruktur (Ladestation, Steckdose) und am Ladekabel. Die Anzeigen beziehen sich auf genormte Standards für Ladeanschlüsse gemäß der Norm IEC 62196.

### ⚠ WARNUNG

**Das Aufladen des Fahrzeugs an Elektroanlagen, die nicht geprüft sind, kann Schäden und schwere Verletzungen verursachen.**

- Wenn keine Anzeige vorhanden ist oder die Ladeinfrastruktur unbekannt ist, sollte zuerst ein Fachmann für Elektroinstallationen konsultiert werden.

### Wechselstromladen (AC-Laden)

Gilt für: Hybridfahrzeuge

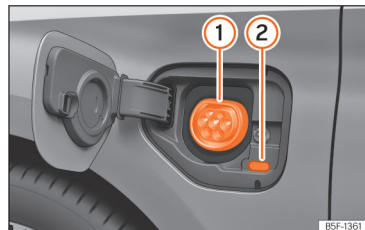

**Abb. 59** Hinter der Batterieklappe vorn links: Ladedose.

#### >>> (Abb. 59)

- ① Ladevorgangsanzeige.
- ② Ladedose.

Das im Fahrzeug installierte Batterie-Ladegerät wandelt den Wechselstrom des öffentlichen Stromnetzes in Gleichstrom um.

AC-Ladestation oder Kabel für Steckdose:

Die Hochvoltbatterie des Fahrzeugs kann mit Wechselstrom (AC) über die entsprechenden Ladedose ② geladen werden.

#### Ladekabel anschließen

- Zunächst das Ladekabel an die Steckdose bzw. an die öffentliche Ladestation oder Heimpladestation anschließen. Dann Ladekabel vollständig abwickeln.

• **Ladekabel für Haushaltssteckdosen:** Die Schutzeinrichtung führt einen Selbsttest durch »» S. 88.

• Drücken Sie bei entriegeltem Fahrzeug auf die Batterieladeklappe, um diese zu öffnen »» **[Abb. 59]**.

• Stecken Sie den Ladestecker gerade in die Ladedose. Prüfen Sie, dass der Ladestecker vollständig eingesteckt ist.

Der Stecker wird automatisch verriegelt.

Die LED (Ladevorgangsanzeige) an der Ladedose leuchtet auf ①. Die Kontrollleuchte  leuchtet am Bildschirm des Kombi-Instruments.

Im Infotainment-System können die gewünschten Ladeeinstellungen vorgenommen werden »» S. 85.

### Automatischer Beginn des Ladevorgangs

Der Ladevorgang beginnt unmittelbar, wenn keine programmierte Ladezeit aktiviert ist. Die externe Ladeinfrastruktur muss aktiviert sein.

An den meisten öffentlichen Ladestationen ist eine Authentifizierung erforderlich, um den Vorgang zu starten. Es ist wichtig zu überprüfen, ob die Authentifizierung korrekt durchgeführt wurde, da dies sonst zu einer Fehlfunktion des Systems führen kann.

### Während des Ladevorgangs

Die Kontrollleuchte  im Kombi-Instrument blinkt grün.

Die Ladevorgangsanzeige an der Ladedose blinkt grün ①. Der Ladestecker ist verriegelt.

Wenn die Ladevorgangsanzeige rot aufleuchtet, liegt eine Störung vor »» S. 82.

### Ladevorgang abbrechen

Der Ladevorgang kann wie folgt abgebrochen werden:

- Entriegeln Sie das Fahrzeug.
- Drücken Sie die Funktionsfläche, um den Ladevorgang zu beenden. Die Ladevorgangsanzeige an der Ladedose leuchtet weiß ①.
- Entriegeln Sie das Fahrzeug, um den Ladestecker zu entriegeln.

Um den Ladevorgang neu zu starten, Funktionsfläche drücken, um den Ladevorgang zu starten.

### Nach dem Laden

Wenn die Hochvoltbatterie vollständig geladen wurde, leuchtet die Ladevorgangsanzeige grün.

- Entriegeln Sie das Fahrzeug.
- Ziehen Sie den Ladestecker innerhalb von 30 Sekunden aus der Ladedose.
- Trennen Sie das Ladekabel von der Stromversorgung und stecken Sie die Schutzkappe auf.
- Schließen Sie die Batterieladeklappe, bis sie hörbar einrastet.

### Erstmaliges Laden und Laden nach längerer Standzeit

Wenn die Hochvoltbatterie neu ist oder lange nicht geladen wurde, wird der maximale Ladezustand der Hochvoltbatterie erst nach mehreren Ladevorgängen erreicht. Dies ist technisch bedingt und stellt keine Fehlfunktion des Fahrzeugs dar.

Wenn das Fahrzeug für einen längeren Zeitraum nicht benutzt wird, muss die Hochvoltbatterie spätestens nach vier Monaten geladen werden.

#### Information

**Wenn Sie das Ladekabel nach dem Laden angeschlossen lassen, wird die Hochvoltbatterie nicht durch elektrische Verbraucher im Fahrzeug entladen.**

### Ladevorgangsanzeige

*Gilt für: Hybridfahrzeuge*

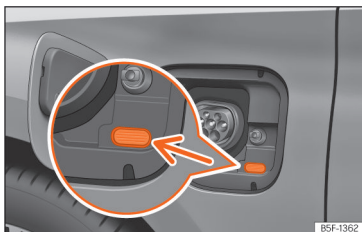

**Abb. 60** Hinter der Batterieladeklappe: Ladevorgangsanzeige.

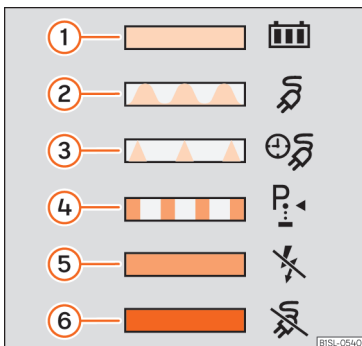

**Abb. 61** Auf der Innenseite der Batterieladeklappe: Aufkleber mit Informationen zur Ladevorgangsanzeige.

Eine LED-Leuchte an der Ladedose  
 »» (Abb. 60) (Pfeil) zeigt den aktuellen Lade-  
 status an.

Ein Aufkleber auf der Batterieladeklappe lie-  
 fert Informationen über die Bedeutung der LED-  
 Leuchten »» (Abb. 61).

### Ladevorgangsanzeigen:

#### Grüne LED-Leuchte »» (Abb. 61)

- ① *Leuchtet dauerhaft:* Ladevorgang erfolg-  
 reich abgeschlossen.
- ② *Blinkt:* Die Hochvoltbatterie wird geladen.
- ③ *Blinkt in kurzen Abständen:* Die program-  
 mierte Ladezeit ist aktiviert. Der Ladevor-  
 gang hat noch nicht begonnen.

#### Gelbe LED-Leuchte »» (Abb. 61)

- ④ *Blinkt:* Die Parksperre **P** wurde nicht einge-  
 schaltet.
- ⑤ *Leuchtet dauerhaft:* Es wurde kein Strom-  
 netz erkannt. Lassen Sie die Stromversor-  
 gung und das Stromnetz prüfen. Nehmen  
 Sie fachmännische Hilfe in Anspruch.

#### Rote LED-Leuchte »» (Abb. 61)

- ⑥ *Blinkt:* Fehler Ladesystem. Der Ladevor-  
 gang kann nicht gestartet werden oder  
 wurde abgebrochen.  
*Leuchtet dauerhaft:* Der Ladestecker  
 konnte nicht verriegelt werden. Ladeste-  
 cker abziehen und erneut in die Ladedose  
 stecken. Dabei darauf achten, dass er kor-  
 rekt eingesteckt ist. Wenn der Fehler wei-

terhin besteht, prüfen Sie die Kompatibilität  
 des Kabels oder nehmen Sie fachmänni-  
 sche Hilfe in Anspruch.

### Beleuchtung der Ladedose

Im Dunkeln kann die seitliche Beleuchtung  
 (weiße LED) der Ladedose die Ausrichtung im  
 Fahrzeug erleichtern:

#### Zündung

- Das Fahrzeug wurde entriegelt.
- **ODER:** Der Ladestecker wurde aus der Lade-  
 dose gezogen.

#### Ausgeschaltet

- Nach dem Entriegeln oder Verriegeln des  
 Fahrzeugs wird die Beleuchtung nach einer Zeit  
 automatisch ausgeschaltet.

### Problembesehung

Giilt für: Hybridfahrzeuge

#### Die elektrische Anlage funktioniert nicht richtig. Fahrzeug sicher anhalten!

Die Warnleuchte leuchtet rot. Es erscheint ein  
 diesbezüglicher Hinweis.

Es liegt eine Störung im Hochvoltsystem vor. Die  
 Hochvoltkomponenten könnten beschädigt sein  
 »» .

Die Hochvoltbatterie kann nicht geladen wer-  
 den.

• **🚗 Fahrzeug unbedingt an einem sicheren Ort abstellen.** Fahrzeug so bald wie möglich sicher abstellen.

- Beenden Sie die Fahrbereitschaft.
- Nehmen Sie fachmännische Hilfe in Anspruch.

**🚗 Fehler: Fahrbereitschaft. Fahrzeug sicher anhalten!**

Wenn diese Meldung im Kombiinstrument angezeigt wird und Sie außerdem einen Brand- oder Gasgeruch oder Rauch wahrnehmen, beachten Sie bitte und gehen Sie wie folgt vor:

- **🚗 Nicht weiterfahren!** Halten Sie das Fahrzeug sofort an und berücksichtigen Sie dabei die Verkehrssituation.
- Wählen Sie einen sicheren Ort im Freien, entfernt von Gebäuden oder Fahrzeugen, Überdachungen, Parkhäusern oder ähnlichen Orten.
- Schalten Sie die Zündung aus.
- Vergewissern Sie sich vor dem Verlassen des Fahrzeugs, dass das Fahrzeug gegen Wegrollen gesichert (Feststellbremse, Parksperre **P**).
- Lassen Sie den Zündschlüssel in der Instrumententafel oder an einem gut sichtbaren Ort liegen.
- Achten Sie darauf, dass sich keine Personen oder Tiere im Fahrzeug zurückbleiben.
- Verständigen Sie den Notdienst.

### ⚠️ WARNUNG

Bei Brandgefahr in den Hochvoltbatterie-Zellen können giftige Gase entstehen oder Hochvoltkomponenten unter Spannung stehen. Es besteht die Gefahr von Verbrennungen, schweren Verletzungen oder tödlichem Stromschlag.

### Laden nicht möglich oder unterbrochen

Die neben der Ladedose befindliche Ladevorgangsanzeige leuchtet rot auf.

Bevor Sie einen Fachbetrieb aufsuchen, können Sie die folgenden Maßnahmen zur Problemlösung durchführen:

- Das Ladekabel erneut anschließen.
- Überprüfen Sie, dass Sie den gewünschten Lademodus eingestellt haben: „Sofortladen“ oder „zeitversetztes Laden“.
- Stellen Sie sicher, dass der Ladestecker ordnungsgemäß eingesteckt ist.
- Prüfen Sie, ob eine Störung an der Ladestation oder, ausstattungsabhängig, an der Schutzeinrichtung des Ladekabels angezeigt wird.

Wenn die Störung nicht behoben werden kann, ist unverzüglich ein Fachbetrieb aufzusuchen.

### ⚠️ WARNUNG

Die Hochvoltkomponenten, einschließlich der Batterie und Hochvoltleitungen, können unter Spannung stehen und Schäden aufweisen. Die Spannung des Hochvoltsystems ist gefährlich und kann Verbrennungen, andere Verletzungen und einen tödlichen Stromschlag verursachen.

- Hochvoltkomponenten nicht anfassen!

### Notentriegelung des Ladesteckers

Gilt für: Hybridfahrzeuge

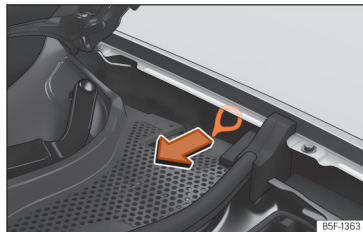

**Abb. 62** Zwischen dem linken Kotflügel und dem Scharnier der Frontklappe: Ziehgriff für manuelle Notentriegelung des Ladesteckers.

### Ladestecker entriegeln

Voraussetzungen:

- Der Ladestecker wurde ordnungsgemäß angeschlossen.
- Das Fahrzeug ist entriegelt.
- Der Ladevorgang wurde beendet bzw. unterbrochen »» S. 80.

Wenn diese Voraussetzungen erfüllt sind und es dennoch nicht möglich sein sollte, den Ladestecker zu entriegeln, ist eine Notentriegelung vorzunehmen. »» ⚠

### Manuelle Notentriegelung des Ladesteckers

Der Ziehgriff für die manuelle Notentriegelung befindet sich auf der linken Seite im Motorraum oberhalb der Ladedose »» (Abb. 62).

- Unterbrechen Sie die Stromversorgung an der Ladestand oder an der Steckdose.
- Frontklappe öffnen und mit der Haltestange sichern.
- Ziehen Sie den Ziehgriff »» (Abb. 62).
- Ladestecker sofort abziehen.

### ⚠ WARNUNG

Wenn der Ladestecker wider Erwarten verriegelt bleibt, kann der Fehler auf das Fahrzeug oder die Ladestation zurückzuführen sein.

Durch die manuelle Notentriegelung können spannungsführende Kontakte zugänglich werden. In diesem Fall kann es bei Berührung der Kontakte der Ladedose zu Verbrennungen, anderen Verletzungen und sogar zu tödlichen elektrischen Entladungen kommen.

- **Berühren Sie niemals die Kontakte von Ladedose oder Ladestecker.**

### Information

Die Notentriegelung des Ladesteckers darf nur im Störfall genutzt werden.

## Ladevorgang im Infotainment-System einstellen

### Menü Batterie-Manager

✓ Gilt für: Hybridfahrzeuge

Der **Batterie-Manager** ermöglicht die Einstellung oder das Auswählen von Abfahrtszeiten für eine programmierte Ladezeit der Hochvoltbatterie und zum elektrischen Heizen und Kühlen des Fahrzeugs.

### Rufen Sie das Menü Batterie-Manager auf

- Schalten Sie die Zündung ein.
- Infotainment-System einschalten.
- Wählen Sie im Startmenü **Batterie-Manager**.

Es können Einstellungen für das Sofortladen (nächster Ladevorgang) vorgenommen werden.

• Ladestrom reduzieren, z. B. wenn andere große Verbraucher gleichzeitig an derselben Leitung der elektrischen Anlage arbeiten. Die Ladeleistung wird reduziert und die Ladezeit verlängert sich.

• Einstellung der gewünschten Temperatur für die Standklimatisierung »» S. 152.

### Menü Einstellung der Abfahrtszeit

Es können Einstellungen für die programmierte Ladezeit (Abfahrtszeiten) vorgenommen werden »» S. 86.

• Geben Sie die gewünschte Zeit an, zu der die Hochvoltbatterie geladen und der Innenraum klimatisiert werden soll.

### Menü Erweiterte Standklimatisierung

• Einstellung der gewünschten Temperatur für die Standklimatisierung »» S. 152.

• *Sitze und Frontscheibe vor Fahrtantritt heizen:* wählen Sie im Infotainment die Sitze oder schalten Sie die Frontscheibenheizung ein. Die aktiven Funktionen schalten sich während einer Standklimatisierung ein (entweder über eine Sofortklimatisierung oder über eine programmierte Abfahrt), wenn die Klimaanlage dies für notwendig hält (bei Kälte).

Die Klimaanlage funktioniert sowohl mit am Netz angeschlossenen Fahrzeug wie auch vom Netz getrennten Fahrzeug. Wenn Sie die Hoch-

voltbatterie als Stromquelle nutzen möchten, nehmen Sie die entsprechende Einstellung im Menü **Einstellungen** vor.

### Menü **Einstellungen** Laden

Es können allgemeine Einstellungen für den Ladevorgang vorgenommen werden.

- **Untere Batterieladegrenze (gewünschter Mindestladezustand der Hochvoltbatterie):** durch diese Funktion kann eine Mindestreichweite gewährleistet werden. Es wird sofort mit dem Laden begonnen, nachdem das Fahrzeug an eine Ladestation bzw. eine Steckdose angeschlossen wurde. Die Funktion ist verfügbar, wenn eine Abfahrtszeit aktiviert wurde »» S. 86.

- **Klimatisierung über die Hochvoltbatterie:** Wenn das Fahrzeug von einem externen Netzwerk getrennt und diese Option aktiviert ist, kann die elektrische Reichweite des Fahrzeugs deutlich verringert werden!

### Einstellung der Abfahrtszeit

✓ Gilt für: Hybridfahrzeuge

Mit der programmierten Ladezeit kann beim Anschluss des Fahrzeugs an die Ladedose das Laden der Batterie programmiert und verzögert werden, damit die Batterie zu einer bestimmten Zeit den gewünschten Ladezustand erreicht.

### Anzeige der Abfahrtszeiten

- Im Startmenü des Infotainments **Batterie-Manager** wählen.
- Wählen Sie , um die Übersicht der Abfahrtszeiten zu öffnen.

### Einstellungen der Abfahrtszeit

Tippen Sie zur Einstellung der gewünschten Abfahrtszeit auf die entsprechende Funktionsfläche oder markieren Sie die Checkbox ✓.

- **Abfahrtszeit:** Uhrzeit, Wochentag oder Einstellung einer einmaligen bzw. wöchentlichen Abfahrtszeit.
- **Klimatisierung:** Der Innenraum ist zur Abfahrtszeit beheizt bzw. gekühlt »» S. 152.
- **Nieder- oder Nachtтарif:** es kann ein bevorzugter Zeitraum für das Laden festgelegt werden.

### Abfahrtszeit aktivieren

Aktivieren Sie die Abfahrtszeit, indem Sie das Checkbox in der Übersicht der Abfahrtszeiten markieren.

Hinweise:



Laden für eine Abfahrtszeit aktiviert.



Klimatisierung für eine Abfahrtszeit aktiviert.



Regelmäßig verwendete Abfahrtszeit.

## Ladekabel

### Einführung

Gilt für: Hybridfahrzeuge

Die Art des mitgelieferten Ladekabels hängt hauptsächlich von den technischen Vorgaben des jeweiligen Landes ab, z. B. Anschlüsse des Ladesteckers für Steckdosen.

SEAT empfiehlt, **ausschließlich** das mitgelieferte Ladekabel zu verwenden.

### Hinweise zum Ladekabel

- Sorgfältig behandeln.
- Ladekabel vollständig ab- und aufwickeln.
- Nicht knicken und über scharfe Kanten biegen.
- Nicht quetschen und nicht mit dem Fahrzeug über das Kabel fahren.
- Beim Entfernen nur am Stecker ziehen.
- Kinder nicht das Ladekabel manipulieren lassen.
- Tiere vom Ladekabel fernhalten.
- Nach Verwendung, Ladekabel sicher und ohne es zu verbiegen verstauen.



### Hinweise zu den Ladesteckern und der Schutzvorrichtung des Ladekabels

- Nicht die Kontakte des Ladesteckers berühren.
- Vor starker Sonneneinstrahlung schützen (die Außentemperatur sollte nicht höher als 50°C bzw. 122°F sein).
- Nicht fallen lassen.
- Nicht in Flüssigkeiten tauchen, z. B. Regenwasser.
- Nach Verwendung, Schutzkappen aufsetzen.

### Ladekabel reinigen

Ladekabeloberfläche mit einem trockenen oder leicht feuchten Tuch reinigen >>> ⚠, >>> ⓪.

#### ⚠ WARNUNG

Ungesicherte oder falsch gesicherte Gegenstände können bei plötzlichen Fahr- oder Bremsmanövern oder bei Unfällen schwere Verletzungen verursachen.

- Ladekabel immer sicher im Gepäckraum verstauen.
- Verwenden Sie dazu die mit dem Kabel mitgelieferte praktische Hülle.

#### ⚠ WARNUNG

Die Verwendung eines beschädigten oder manipulierten Ladekabels kann schwere Verletzungen und tödliche Stromschläge verursachen.

- Prüfen Sie Ladestecker und Ladekabel vor jeder Benutzung auf Beschädigungen, z. B. Risse.
- Bauen Sie niemals weder das Ladekabel noch dessen Komponenten aus.
- Verwenden Sie niemals ein beschädigtes oder manipuliertes Ladekabel.
- Sollte das Ladekabel nicht ordnungsgemäß funktionieren, suchen Sie einen SEAT-Händler auf und lassen Sie das Kabel prüfen.

#### ⚠ WARNUNG

Das Ladekabel für Netzsteckdosen immer direkt an eine Steckdose anschließen. Andernfalls kann es zu Verletzungen durch Brände und zu Beschädigungen des Ladekabels oder an der Elektroinstallation des Hauses kommen.

- Das Ladekabel niemals an ein Verlängerungskabel, eine Kabeltrommel, eine Steckdosenleiste oder einen Adapter, z.B. Länderadapter oder Zeitschaltuhr, anschließen.

#### ⚠ WARNUNG

Die Spannung des Hochvoltsystems ist gefährlich und kann Verbrennungen, andere Verletzungen und einen tödlichen Stromschlag verursachen.

- Ladekabel nur reinigen, wenn es nicht gesteckt ist.

#### ⓘ HINWEIS

Informieren Sie sich vor einer Reise ins Ausland über das benötigte Ladekabel und den maximal zulässigen Ladestrom. Verwenden Sie nach Möglichkeit das im jeweiligen Land erhältliche Ladekabel.

#### ⓘ HINWEIS

Als tragbares elektrisches Gerät muss das Ladekabel unter Umständen regelmäßig überprüft werden. Dazu ist ein Prüfadapter erforderlich.

#### ⓘ HINWEIS

Das Ladekabel kann beschädigt werden, wenn es nicht richtig gereinigt wird.

- Ausschließlich Wasser und keine zusätzlichen Reinigungsprodukte verwenden.
- Eindringen von Wasser in die Kontakte vermeiden.

## Umwelthinweis

Ladekabel müssen umweltgerecht entsorgt werden und gehören nicht in den Hausmüll.

## Information

Immer die maximale Belastbarkeit des verwendeten Sicherungskreises beachten. Wenn das Ladekabel zusammen mit anderen Verbrauchern in eine Steckdose des gleichen Stromkreises gesteckt wird, können die Sicherungen des Stromkreises auslösen.

## Ladekabel für Ladestationen mit Wechselstrom (AC)

Gilt für: Hybridfahrzeuge

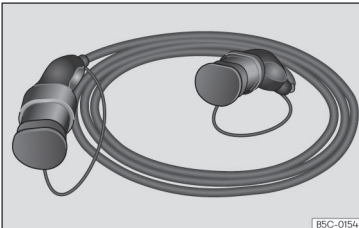

**Abb. 63** Ladekabel für Ladestationen mit Wechselstrom (AC).

Der maximale Ladestrom beträgt, in Abhängigkeit von der Fahrzeugausstattung und dem mitgelieferten Ladekabel, 16 oder 32 Ampere  
 >>> ⚠.

## ⚠ WARNUNG

Das Laden der Hochvoltbatterie mit ungeeigneten Ladekabeln kann Kurzschlüsse, schwere Verletzungen und tödliche Stromschläge zur Folge haben.

## ⚠ WARNUNG

Das Ladekabel nicht als Verlängerungskabel verwenden. Andernfalls kann der Ladevorgang beeinträchtigt werden.

## ⓘ HINWEIS

Zur Bedienung der Ladestation sind die Anweisungen und Betriebshinweise des Herstellers zu beachten.

## ⓘ Information

Das Laden mit einem Ladekabel für 16 A kann an Ladestationen, die das Laden mit 32 A anbieten, nicht möglich sein. Dies hängt von der Ausstattung der jeweiligen Ladestation ab.

- Informieren Sie sich vor dem Laden über die vorhandene Ladetechnik.

## Ladekabel für Netzsteckdosen

Gilt für: Hybridfahrzeuge

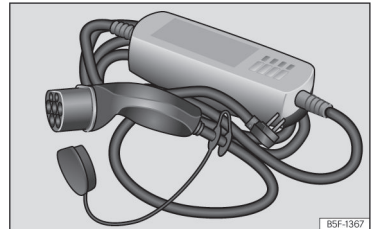

**Abb. 64** Ladekabel für Netzsteckdosen

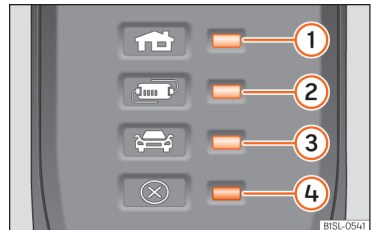

**Abb. 65** Am Ladekabel für Netzsteckdosen: Kontrollleuchte in der Schutzeinrichtung.

>>> (Abb. 65):

- ① Kontrollleuchte für Netzstecker und Stromversorgung.

- ② Kontrollleuchte der Schutzeinrichtung
- ③ Kontrollleuchte des Fahrzeugs
- ④ Fehler-Warnleuchte

### Informationen am Ladekabel

Beachten Sie vor Verwendung des Ladekabels auch die Hinweise am Ladekabel und auf der Rückseite der Schutzeinrichtung.

### Schutzeinrichtung

Durch die elektronische Schutzeinrichtung »» (Abb. 65) ist der Ladestecker so lange stromlos, bis er in die Ladedose des Fahrzeugs eingesteckt wird.

### Selbsttest

Wenn das Ladekabel an die Netzsteckdose angeschlossen wird, führt die Schutzvorrichtung automatisch einen Selbsttest durch. Während dieser Überprüfung leuchten alle Warn- und Kontrollleuchten kurz auf und verlöschen dann nacheinander. Danach wird der aktuelle Betriebszustand angezeigt.

### Betriebsanzeigen

Eine oder mehrere Kontrollleuchten »» (Abb. 65) ①, ② oder ③ leuchten grün.

Hinweis »» (Abb. 65)	Bedeutung
① leuchtet	Das Ladekabel ist am Stromnetz angeschlossen.
①, ② leuchten, ③ blinkt langsam »» S. 89	Die Hochvoltbatterie wird geladen.
①, ② und ③ leuchten	Ladevorgang beendet. Hochvoltbatterie aufladen.

### Ladestrom einstellen

Das Ladekabel begrenzt den Ladestrom entsprechend der vorhandenen Stromversorgung.

Wenn die lokale Stromversorgung ein Laden mit maximalem Ladestrom nicht zulässt, kann der Ladestrom, je nach Ausstattung, in den Einstellungen zum Laden im Infotainment-System reduziert werden »» S. 86.

### Temperaturüberwachung

Die Temperaturüberwachung des Ladekabels wird aktiviert, wenn sich das Ladekabel zu stark erwärmt, z. B. weil es in einem überhitzten Gepäckraum verstaut oder starker Sonneneinstrahlung ausgesetzt wurde.

Hinweis »» (Abb. 65)	Bedeutung
①, ④ blinken	Der Hausstecker hat sich stark erhitzt.
②, ④ blinken	Die Schutzeinrichtung hat sich stark erhitzt.

Wenn der Ladevorgang mit einem geringeren Ladestrom fortgesetzt wird, blinkt abgesehen von der Betriebsanzeige die Warnleuchte »» (Abb. 65) ④ rot.

- Trennen Sie das Ladekabel vom Stromversorgungsnetz und warten Sie, bis es sich abgekühlt hat.
- Sollte es wieder zu einer Abschaltung oder Verringerung des Ladestroms kommen und die Ursache hierfür nicht mit einer externen Wärmequelle in Verbindung stehen, ist darauf zu achten, welche grüne Kontrollleuchte blinkt »» (Abb. 65). Zur Überprüfung des Ladekabels ist ein SEAT-Vertragshändler aufzusuchen. Zur Überprüfung der Anschlüsse der Ladeinfrastruktur ist ein Fachunternehmen für Elektroinstallationen aufzusuchen.

### Störungsanzeigen

Wenn die rote Warnleuchte ④ blinkt oder leuchtet, ohne dass gleichzeitig eine der Kontrollleuchten »» (Abb. 65) ①, ② oder ③ die Betriebsanzeige dauerhaft leuchtet, liegt eine Störung vor.

Hinweis >>> [Abb. 65]	Bedeutung
① blinkt, ④ leuchtet oder blinkt	Fehler in der Stromversorgung.
② blinkt, ④ leuchtet oder blinkt	Fehler in der Schutzrichtung.
③ blinkt, ④ leuchtet oder blinkt	Fehler im Fahrzeug.

Der Ladevorgang wird unterbrochen bzw. abgebrochen.

- Hinweise auf der Rückseite der Schutzvorrichtungen beachten.
- Wenn das Problem weiterhin besteht, fachmännische Hilfe in Anspruch nehmen.

#### Information

Wenn während des Ladevorgangs eine zusätzliche Verbindung mit dem Stromnetz besteht oder das Fahrzeug sich in direkter Nähe zu Hochspannungsleitungen befindet, ist das Laden an einer Netzsteckdose unter Umständen nicht möglich. Zusätzliche Verbindungen zum Stromnetz:

- Anschluss eines Ladegeräts für die 12-Volt-Fahrzeuggatterie.
- Kontakt mit einem Arbeitsgerät, das an das Stromnetz angeschlossen ist, z. B. Hebebühne.

# Öffnen und Schließen

## Fahrzeugschlüsselsatz

### Fahrzeugschlüssel



Abb. 66 Fahrzeugschlüssel für das Fahrzeug.



Abb. 67 Mittelkonsole: Aufnahme für den Fahrzeugschlüssel

- 1 Fahrzeug entriegeln

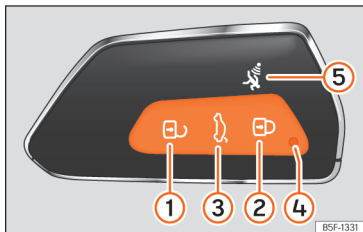
- 2 Fahrzeug verriegeln
- 3 Nur die Gepäckraumklappe entriegeln. Taste drücken bis die Blinkleuchten am Fahrzeug kurz aufleuchten. Sie haben 2 Minuten Zeit, um die Klappe zu öffnen. Nach Ablauf dieser Zeit wird die Heckklappe wieder verriegelt. Zudem blinkt die Leuchte des Schlüssels.
- 4 Kontrollleuchte
- 5 Alarmtaste. Nur im Notfall drücken! Nach Drücken der Taste ertönt die Fahrzeughupe und die Blinker leuchten kurz auf. Nach erneutem Drücken schaltet diese ab.

Mit dem Fahrzeugschlüssel lässt sich das Fahrzeug aus der Ferne ent- und verriegeln » S. 98.

Der Sender mit der Batterie ist im Fahrzeugschlüssel untergebracht. Der Empfänger befindet sich im Innenraum des Fahrzeugs. Der Wirkungsbereich des Fahrzeugschlüssels beträgt bei voller Batterie einige Meter um das Fahrzeug herum.

Wenn sich das Fahrzeug nicht mit dem Fahrzeugschlüssel öffnen oder schließen lässt, muss der Fahrzeugschlüssel neu synchronisiert » S. 94 oder die Batterie im Fahrzeugschlüssel gewechselt werden » S. 93.

Es können mehrere Fahrzeugschlüssel verwendet werden.

### Kontrollleuchte im Fahrzeugschlüssel

Durch kurzes Drücken einer Taste auf dem Fahrzeugschlüssel blinkt die Kontrollleuchte 4 » (Abb. 66) einmal kurz, bei längerem Drücken blinkt diese jedoch mehrere Male, z. B. beim Komfortöffnen.

Wenn die Kontrollleuchte des Fahrzeugschlüssels beim Drücken der Taste nicht leuchtet, muss die Schlüsselbatterie gewechselt werden » S. 93.

### Aufnahme für den Fahrzeugschlüssel

Modellabhängig gibt es neben dem Starterknopf eine Aufnahme für den Fahrzeugschlüssel » (Abb. 67). **Achtung!** Nicht mit dem Verbauelement für den Notstart verwechseln » S. 164.

### Ersatzschlüssel

Für die Beschaffung eines Ersatzschlüssels oder weiterer Fahrzeugschlüssel ist die Fahrgestellnummer des Fahrzeugs notwendig.

Jeder neue Fahrzeugschlüssel muss einen Mikrochip enthalten und mit den Daten der elektronischen Wegfahrsicherung des Fahrzeugs codiert werden. Ein Fahrzeugschlüssel funktioniert nicht, wenn er keinen Mikrochip enthält, oder einen Mikrochip enthält, der nicht codiert ist. Das gilt auch für Fahrzeugschlüssel, die passend gefräst sind.

Neue Fahrzeugschlüssel oder Ersatzschlüssel sind beim SEAT-Betrieb oder bei Fachbetrieben und autorisierten Schlüsseldiensten erhältlich, die qualifiziert sind, diese Fahrzeugschlüssel herzustellen.

Neue Fahrzeugschlüssel und Ersatzschlüssel müssen vor der Benutzung synchronisiert werden » S. 94.

### ⚠️ WARNUNG

- Lassen Sie Kinder oder hilfsbedürftige Personen nicht allein im Fahrzeug, da diese nicht in der Lage sind, das Fahrzeug selbstständig zu verlassen oder sich im Notfall selbst zu helfen.
- Ein unbeaufsichtigtes Benutzen des Fahrzeugschlüssels durch Dritte kann dazu führen, dass elektrische Ausstattungen (z. B. elektrische Fensterheber) betätigt werden, mit der damit verbundenen Unfallgefahr. Die Fahrzeugtüren können mit dem Funkschlüssel verriegelt werden, so dass in einer Notsituation die Hilfe erschwert wird.
- Lassen Sie niemals einen zum Fahrzeug gehörenden Schlüssel im Fahrzeug zurück. Eine von Ihnen nicht erlaubte Nutzung des Fahrzeugs durch Dritte könnte das Fahrzeug beschädigen, oder Ihr Fahrzeug könnte gestohlen werden. Nehmen Sie deshalb in jedem Fall den Schlüssel mit, wann immer Sie das Fahrzeug verlassen.

### ⓘ HINWEIS

Jeder Fahrzeugschlüssel enthält elektronische Bauteile. Schützen Sie diese vor Beschädigungen, Stößen und Feuchtigkeit.

### ⓘ Information

- Tasten im Fahrzeugschlüssel nur drücken, wenn die entsprechende Funktion tatsächlich benötigt wird. Durch unnötiges Drücken der Taste kann sich das Fahrzeug versehentlich entsperren und der Alarm ausgelöst werden. Dies gilt auch wenn man denkt, dass man sich außerhalb des Wirkungsbereichs befindet.
- Die Fahrzeugschlüsselfunktion kann vorübergehend durch Überschneiden mit Sendern in Fahrzeugnähe beeinträchtigt sein, die im selben Frequenzbereich arbeiten, zum Beispiel Radiosender oder Mobiltelefone.
- Hindernisse zwischen Fahrzeugschlüssel und Fahrzeug, schlechte Wetterbedingungen sowie der fortschreitende Verbrauch des Akkus verringern die Reichweite der Fernbedienung.
- Wenn die Tasten am Fahrzeugschlüssel oder eine der Zentralverriegelungstasten » S. 98 innerhalb kurzer Zeit mehrfach hintereinander betätigt werden, schaltet sich die Zentralverriegelung kurzzeitig ab, um sich vor Überlastung zu schützen. Das Fahrzeug ist dann entriegelt. Bei Bedarf sperren.

- Weitere Funkschlüssel sind beim Fachbetrieb erhältlich und müssen dort an das Schließsystem angepasst werden.

### Schlüsselbart des Fahrzeugschlüssels herausklappen



Abb. 68 Fahrzeugschlüssel: Schlüsselbart herausziehen.

Der Fahrzeugschlüssel enthält einen Schlüsselbart zur Notentriegelung oder -verriegelung der Fahrtür » S. 103.

- Drücken Sie die Taste » [Abb. 68] ①, um die Öse als Schlüsselband freizugeben und den Schlüsselbart herauszuziehen ②. Durch leichten Druck auf die Öse wird diese als Schlüsselband freigegeben.

• Zum Entriegeln drücken Sie die Taste »» (Abb. 68) ①. Halten Sie die Taste ① gedrückt und ziehen Sie gleichzeitig die Öse in Pfeilrichtung »» (Abb. 68) ②, um den Schlüsselbart vollständig herauszuziehen.

### Batterie wechseln

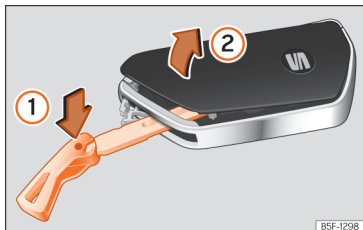

**Abb. 69** Fahrzeugschlüssel: Abdeckung des Batteriefachs öffnen.

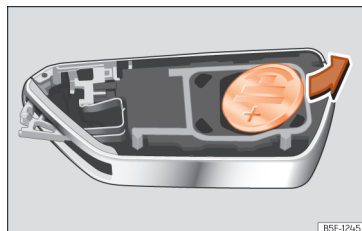

**Abb. 70** Fahrzeugschlüssel: Batterie herausnehmen.

SEAT empfiehlt, den Batteriewechsel von einem Fachbetrieb durchführen zu lassen.

Die Batterie befindet sich auf der Rückseite des Fahrzeugschlüssels unter einer Abdeckung.

### Batterie ersetzen

- Schlüsselbart des Fahrzeugschlüssels herausklappen »» S. 93.
- Schlüsselbart in den Schlitz »» (Abb. 69) stecken, in Pfeilrichtung ① drücken und Abdeckung abhebeln ②.
- Batterie mit einem geeigneten dünnen Gegenstand aus dem Batteriefach hebeln »» (Abb. 70).
- Neue Batterie einsetzen und in das Batteriefach drücken »» ①.
- Abdeckung aufsetzen und auf das Fahrzeugschlüsselgehäuse drücken, bis sie einrastet.

### ⚠️ WARNUNG

Das Verschlucken von Knopfzellenbatterien mit einem Durchmesser von 20 mm oder jeder anderen Knopfzelle kann in kurzer Zeit sehr schwere Verletzungen verursachen und sogar zum Tod führen.

- Den Fahrzeugschlüssel sowie Schlüsselanhänger mit Batterien außerhalb der Reichweite von Kindern aufbewahren.
- Besteht der Verdacht, dass jemand eine Batterie verschluckt haben könnte, suchen Sie unverzüglich einen Arzt auf.

### ⓘ HINWEIS

- Ein unsachgemäß durchgeführter Batteriewechsel kann den Fahrzeugschlüssel beschädigen.
- Ungeeignete Batterien können den Fahrzeugschlüssel beschädigen. Entladene Batterien nur durch neue Batterien gleicher Spannung, gleicher Baugröße und Spezifikation ersetzen.
- Beim Einbau der Batterie auf die richtige Polarität achten.

### ♻️ Umwelthinweis



Entladene Batterien umweltgerecht entsorgen.

## Fahrzeugschlüssel synchronisieren

Wenn die Taste  häufig außerhalb des Wirkungsbereichs gedrückt wird, lässt sich das Fahrzeug möglicherweise nicht mehr mit dem Fahrzeugschlüssel ent- oder verriegeln. In diesem Fall muss der Fahrzeugschlüssel wie folgt neu synchronisiert werden:

- Begeben Sie sich neben das Fahrzeug.
- Drücken Sie zweimal kurz hintereinander auf die Taste  des Fahrzeugschlüssels.

### ODER:

- Notschlüssel abziehen **»» S. 91.**
- Drücken Sie auf die Taste  des Schlüssels.
- Entriegeln Sie das Fahrzeug mit dem Notschlüssel.
- Öffnen Sie die Fahrtür. Wenn das Fahrzeug mit einer Diebstahlwarnanlage ausgestattet ist, löst diese sofort aus **»» S. 101.**
- Schalten Sie die Zündung ein. *Bitte beachten Sie:* Zum Einschalten der Zündung legen Sie den Fahrzeugschlüssel auf den Boden des Fachs der Mittelarmlehne so nah wie möglich am Logo Kessy .

Hiermit endet die Synchronisierung.

## Keyless Access-System

### Fahrzeug ent- und verriegeln mit dem System Keyless Access

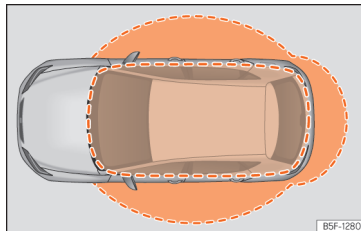

**Abb. 71** Keyless Access: Näherungsbereiche.

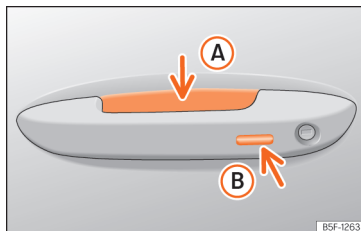

**Abb. 72** Türgriff: Sensorflächen.

**»» (Abb. 72)**

- (A)** Sensorfläche zur Entriegelung auf der Innenseite des Türgriffs.

- (B)** Sensorfläche zur Verriegelung auf der Außenseite des Türgriffs.

Je nach Ausstattung kann das Fahrzeug über das System Keyless Access verfügen. Dabei handelt es sich um ein schlüsselloses Start- und Schließsystem, mit dem das Fahrzeug ohne aktive Fahrzeugschlüsselbenutzung ent- bzw. verriegelt werden kann. Dazu müssen sich lediglich ein gültiger Fahrzeugschlüssel im Erkennungsbereich für den Zugang zum Fahrzeug befinden.

### System Keyless Access konfigurieren

Das Verhalten des Systems Keyless Access kann im Menü **Einstellungen Fahrzeug** im Infotainment-System eingestellt werden **»» S. 40.**

Wenn die Funktion Keyless Access deaktiviert ist, wird dessen Funktionsweise eingeschränkt.

### Fahrzeug entriegeln

- Berühren Sie die Sensorfläche auf der Innenseite des Türgriffs **(A)**. Alle Blinker des Fahrzeugs blinken **zweimal**.

Bei Fahrzeugen mit selektiver Entriegelung wird durch zweimaliges Berühren der Sensorfläche das gesamte Fahrzeug entriegelt.

Wird das Fahrzeug längere Zeit nicht entriegelt, wird die Funktion deaktiviert. Die Funktion wird beim nächsten Entriegeln des Fahrzeugs mit dem Funkschlüssel wieder aktiviert.



## Fahrzeug verriegeln

- Das Fahrzeug abstellen.
- Berühren Sie die auf der Außenseite des Türgriffs befindliche Sensorfläche »» » **[Abb. 72]** **(B)**. Alle Blinker leuchten einmal auf.

Um die korrekte Verriegelung des Fahrzeugs kontrollieren zu können, wird die Entriegelungsfunktion für einige Sekunden deaktiviert.

## Entriegeln der Gepäckraumklappe

Wenn das Fahrzeug verriegelt ist, wird die Gepäckraumklappe beim Öffnen automatisch entriegelt, wenn sich ein Fahrzeugschlüssel im Näherungsbereich befindet. Die Gepäckraumklappe wird nach dem Schließen wieder verriegelt.

## System Keyless Access vorübergehend deaktivieren

Die Entriegelungsfunktion des schlüssellosen Schließ- und Startsystems „Keyless Access“ kann vorübergehend deaktiviert werden:

- Bringen Sie den Wählhebel in Stellung **P**, da sich das Fahrzeug sonst nicht verriegeln lässt.
- Verriegeln Sie das Fahrzeug mit der Taste **(P)** des Fahrzeugschlüssels.
- Berühren Sie innerhalb von 5 Sekunden einmal die auf der Außenseite des Türgriffs befindliche Sensorfläche »» » **[Abb. 72]** **(B)**. Ergreifen Sie dabei nicht den Türgriff. Das System Keyless Access ist jetzt vorübergehend deaktiviert.

- Überprüfen Sie die Deaktivierung, indem Sie nach Ablauf von mindestens 10 Sekunden am Türgriff ziehen. Die Tür sollte sich nicht öffnen.

Beim nächsten Mal kann das Fahrzeug nur elektronisch mit dem Fahrzeugschlüssel entriegelt werden. Im Anschluss an die nächste Entriegelung ist das System Keyless Access erneut aktiviert »» » **(O)**.

## System Keyless Access dauerhaft deaktivieren

Das System Keyless Access kann im Infotainment-System auch dauerhaft deaktiviert werden »» » **(O)**.

## Komfortfunktionen

Um mit der **Komfortfunktion** alle elektrischen Seitenfenster und das Glasdach zu schließen, lassen Sie einen Finger einige Sekunden auf der Sensorfläche für Verriegelung »» » **[Abb. 72]** **(B)** am Türgriff, bis die Seitenfenster und das Dach geschlossen sind.

Die **Entriegelung der Türen** mittels Berührung der Sensorfläche am Türgriff erfolgt entsprechend den im Infotainment-System mit der Funktionsfläche **(M)** > **Fahrzeug** > **Außen** > **Zentralverriegelung** aktivierten Einstellungen.

## **(I)** HINWEIS

Wenn das System Keyless Access deaktiviert ist, gilt dies auch für das sensorgesteuerte Öffnen und Schließen der Gepäckraumklappe, auch wenn die Funktion im Fahrzeugmenü als „aktiv“ angezeigt wird.

## Problembekämpfung

### Das System Keyless Access funktioniert nicht

Die Funktion der Sensorflächen kann durch starke Verschmutzung beeinträchtigt werden.

- Reinigen Sie die Sensorflächen.

### Alle Blinker des Fahrzeugs blinken vier Mal.

Der letzte verwendete Schlüssel befindet sich noch im Fahrzeug.

- Entfernen Sie den Schlüssel und verriegeln Sie das Fahrzeug.

### Automatische Deaktivierung der Sensorflächen

Die Sensorflächen werden in den folgenden Fällen deaktiviert:

- Wenn das Fahrzeug über einen längeren Zeitraum hinweg nicht ver- oder entriegelt wird.
- Wenn eine der Sensorflächen ungewöhnlich häufig ausgelöst wird.

Zur erneuten Aktivierung der Sensorflächen ist wie folgt vorzugehen:

- Entriegeln Sie das Fahrzeug mit der Taste  des Fahrzeugschlüssels.

### HINWEIS

Die Sensorflächen der Türgriffe können durch einen Wasser- oder Hochdruckdampfstrahl ausgelöst werden, sofern sich ein gültiger Fahrzeugschlüssel in der Nähe befindet. Wenn mindestens ein Fenster geöffnet ist und die Sensorflächen von einem der Griffe dauerhaft ausgelöst werden, schließen sich alle Fenster. Wenn der Wasser- oder Dampfstrahl kurzzeitig von den Sensorflächen eines Türgriffs abgewandt und anschließend wieder auf diese gerichtet wird, öffnen sich möglicherweise alle Fenster.

### Information

Wenn am Bildschirm des Kombi-Instruments die Meldung **Keyless-System defekt** angezeigt wird, können Funktionsstörungen im Keyless Access-System auftreten. Fachbetrieb aufsuchen.

### Information

Wenn sich kein Schlüssel im Fahrzeug befindet bzw. das System diesen nicht erfasst, erscheint ein entsprechender Hinweis im Display des Kombi-Instruments. Dies wäre möglich, wenn ein anderes Funksignal Interferen-

zen mit dem Schlüsselsignal verursacht oder wenn der Schlüssel durch einen Gegenstand verdeckt ist (z. B. einen Metallkoffer).

## Zentralverriegelung

### Einleitung zum Thema

Die Zentralverriegelung funktioniert nur dann ordnungsgemäß, wenn alle Türen und die Heckklappe vollständig geschlossen sind. Bei geöffneter Fahrertür kann mit dem Fahrzeugschlüssel das Fahrzeug nicht verriegelt werden.

### WARNUNG

Eine unsachgemäße Benutzung der Zentralverriegelung kann schwere Verletzungen verursachen.

- Die Zentralverriegelung verriegelt alle Türen. Ein von innen verriegeltes Fahrzeug kann ein unbeabsichtigtes Öffnen der Türen und Eindringen von unbefugten Personen verhindern. Im Notfall oder bei einem Unfall erschweren verriegelte Türen jedoch den Helfern den Zugang in den Fahrzeuginnenraum, um den Personen zu helfen.
- Niemals Kinder oder hilfsbedürftige Personen im Fahrzeug zurücklassen. Mit der Zentralverriegelungstaste können alle Türen von innen verriegelt werden. Das kann dazu führen, dass sich diese Personen im Fahr-

zeug einschließen. Eingeschlossene Personen können sehr hohen oder sehr niedrigen Temperaturen ausgesetzt werden.

- Je nach Jahreszeit können in einem geschlossenen Fahrzeug sehr hohe oder niedrige Temperaturen entstehen, die vor allem bei Kleinkindern ernsthafte Verletzungen und Erkrankungen hervorrufen oder zum Tode führen können.
- Niemals Personen in einem verriegelten Fahrzeug zurücklassen. Diese Personen könnten in einem Notfall nicht in der Lage sein, das Fahrzeug selbstständig zu verlassen oder sich selbst zu helfen.

### Beschreibung

Die Zentralverriegelung ermöglicht ein zentrales Ent- und Verriegeln aller Türen, der Heckklappe und der Tankklappe:

*Hybrid-Fahrzeuge:* Die Tankklappe lässt sich nicht mit der Zentralverriegelung entriegeln  
» S. 322.

- Von außen mit dem Fahrzeugschlüssel  
» S. 98.
- Von außen mit dem Keyless Access System  
» S. 94.
- Von innen mit der Zentralverriegelungstaste  
» S. 98.

### Automatische Verriegelung zum Schutz gegen ungewolltes Öffnen

Hierbei handelt es sich um ein Diebstahlsicherungssystem, um zu vermeiden, dass das Fahrzeug unbeabsichtigt offen bleibt. Wenn das Fahrzeug entriegelt und innerhalb von 45 Sekunden weder eine der Türen noch die Heckklappe geöffnet wird, wird das Fahrzeug automatisch wieder verriegelt.

### Automatische Verriegelung (Auto Lock)

Das Fahrzeug wird ab einer Fahrgeschwindigkeit von etwa 15 km/h (9 mph) automatisch verriegelt. Die Tankklappe wird nicht verriegelt, um tanken zu können, ohne das Fahrzeug zu verlassen.

*Hybrid-Fahrzeuge:* Die Tankklappe bleibt verriegelt »» S. 322.

Bei verriegeltem Fahrzeug leuchtet die Kontrollleuchte  in der Zentralverriegelungstaste gelb auf.

### Automatische Entriegelung (Auto Unlock)

Wenn eine der folgenden Bedingungen erfüllt ist, werden alle Türen und die Gepäckraumklappe automatisch entriegelt:

- Die elektronische Parkbremse ist eingeschaltet und die Zündung ausgeschaltet.
- **ODER:** Der Türinnengriff wurde gezogen. Dies gilt für eine Fahrgeschwindigkeit von unter 15 km/h (9 mph).
- **ODER:** Bei einem Unfall wurde ein Airbag ausgelöst »» S. 100.

Durch die automatische Entriegelung können Dritte Zugang zum Fahrzeuginnenraum erhalten, um ggf. erforderliche Erste Hilfe zu leisten.

### Blinkanlage

Beim Entriegeln blinken die Blinkleuchten zweimal auf, beim Verriegeln einmal.

Wenn diese nicht blinken, bedeutet dies, dass eine Tür oder der Kofferraum oder die Motorhaube nicht geschlossen sind.

### Unbeabsichtigtes Aussperren

In den folgenden Fällen wird verhindert, dass, wenn Sie den Schlüssel im Fahrzeug gelassen haben, dass dieses sich schließt:

- Beim Verriegeln mit dem Zentralverriegelungsschalter wird bei geöffneter Fahrertür das Fahrzeug nicht verriegelt »» S. 98.

Verriegeln Sie Ihr Fahrzeug mit dem Funkschlüssel erst dann, wenn alle Türen und die Gepäckraumklappe geschlossen sind. Sie vermeiden dadurch ein unbeabsichtigtes Aussperren.

### Einstellungen der Zentralverriegelung

Mit dem Infotainment-System können die Einstellungen der Zentralverriegelung vorgenommen werden.

#### Seitenselektive Türentriegelung

- Tippen Sie auf die Funktionsfläche  > **Fahrzeug > Außen > Zentralverriegelung > Entriegeln der Türen.**

Sie können bestimmen, ob sich beim Entriegeln **alle** oder nur die **Beifahrertür** entriegeln. Bei allen Optionen wird auch die Tankklappe entriegelt.

Wenn bei Einstellung **Fahrer** die Taste  des Funkschlüssels einmal gedrückt wird, entriegelt sich nur die Fahrertür. Wenn diese Taste zweimal gedrückt wird, entriegeln sich auch die restlichen Türen und die Heckklappe.

Wenn Sie die Taste  drücken, wird das gesamte Fahrzeug verriegelt. Gleichzeitig ertönt ein Bestätigungston.

#### Information

- **Lassen Sie niemals Wertgegenstände unbeaufsichtigt im Fahrzeug liegen. Auch ein verschlossenes Fahrzeug ist kein Tresor!**
- **Falls die LED in der Brüstung der Fahrertür nach dem Verriegeln etwa 30 Sekunden leuchtet, liegt eine Funktionsstörung der Zentralverriegelung oder der Diebstahl-Warnanlage vor. Lassen Sie die Störung von einem SEAT-Betrieb bzw. Fachbetrieb beheben.**

- Die Innenraumüberwachung der Diebstahl-Warnanlage funktioniert nur dann einwandfrei, wenn die Fenster und das Dach geschlossen sind.

### Mit dem Schlüssel ver- und entriegeln



**Abb. 73** Funkschlüssel: Tasten

- Verriegeln: Drücken Sie die Taste **>>> (Abb. 73).**
- Fahrzeug verriegeln ohne Sicherheitssystem „Safe“: Drücken Sie die Taste innerhalb von 2 Sekunden ein zweites Mal.
- Entriegeln: Drücken Sie die Taste .
- Heckklappe entriegeln: Drücken Sie die Taste mindestens 1 Sekunde lang.

Wenn sich das Fahrzeug entriegelt und keine Tür oder Heckklappe innerhalb von 45 Sekunden geöffnet wird, verriegelt sich das Fahrzeug automatisch wieder. Diese Funktion verhindert

ein unbeabsichtigtes dauerhaftes Entriegeln des Fahrzeugs. Dies gilt nicht, wenn Sie die Taste mindestens 1 Sekunde lang gedrückt halten.

### Selektives Entriegelungssystem

Die selektive Entriegelung bietet die Möglichkeit, nur die Fahrertür und die Tankklappe zu entriegeln. Das übrige Fahrzeug bleibt verriegelt.

*Fahrtür und Tankklappe entriegeln:*

- Drücken Sie einmal die Taste des Funkschlüssels oder drehen Sie den Schlüssel einmal in Öffnungsrichtung.

*Alle Türen, die Gepäckraumklappe und die Tankklappe entriegeln:*

- Drücken Sie innerhalb von 5 Sekunden zweimal die Taste des Funkschlüssels oder drehen Sie den Schlüssel innerhalb von 5 Sekunden zweimal in Öffnungsrichtung.

Sobald die Fahrertür geöffnet wird, werden das Sicherheitssystem „Safe“ und die Diebstahlwarnanlage sofort deaktiviert.

Bei Fahrzeugen mit Infotainment-System können Sie die Sicherheits-Zentralverriegelung direkt einstellen **>>> S. 96.**

### WARNUNG

**Beachten Sie die Sicherheitshinweise >>> Kapitel „Sicherheitssystem Safe“ auf Seite 99 beachten..**

### Information

- **Betätigen Sie den Funkschlüssel nur, wenn sich das Fahrzeug in Sichtweite befindet.**
- **Weitere Funktionen des Funkschlüssels >>> Kapitel „Fenster auf und zu“ auf Seite 110 beachten..**

### Von innen entriegeln und verriegeln



**Abb. 74** In der Mittelkonsole: Zentralverriegelungstaster

- Verriegeln: Drücken Sie die Taste **>>> (Abb. 74).**
- Entriegeln: Drücken Sie noch einmal die Taste **>>> (Abb. 74).**

Wenn Ihr Fahrzeug mit dem Zentralverriegelungsschalter verriegelt wird, gilt Folgendes:

- Ein Öffnen der Türen und der Gepäckraumklappe von *außen* ist nicht möglich (Sicherheit z. B. beim Ampelstopp).

- Die LED im Zentralverriegelungsschalter leuchtet, wenn alle Türen geschlossen und verriegelt sind.
- Sie können die Türen von innen einzeln öffnen, indem Sie den Türöffnungshebel ziehen.
- Die Tankklappe bleibt weiter entriegelt.

*Hybrid-Fahrzeuge:* Die Tankklappe bleibt verriegelt » S. 322.

- Bei einem Unfall mit Airbag-Auslösung werden die von innen verriegelten Türen automatisch entriegelt, um Helfern den Zugang in das Fahrzeug zu ermöglichen.

### WARNUNG

- **Der Zentralverriegelungstaster funktioniert auch bei ausgeschalteter Zündung, außer wenn das Sicherheitssystem „Safe“ aktiviert ist.**
- **Bei von außen verriegeltem Fahrzeug mit eingeschaltetem Sicherungssystem ist der Zentralverriegelungstaster außer Funktion.**
- **Verriegelte Türen erschweren Helfern im Notfall in das Fahrzeuginnere zu gelangen. Lassen Sie keine Person, vor allem keine Kinder, im Fahrzeug zurück.**

### Information

**Ihr Fahrzeug wird bei einer Geschwindigkeit von 15 km/h (9 mph) automatisch verriegelt (Auto Lock) » S. 96. Mit der Taste  im Zentralverriegelungsschalter können Sie das Fahrzeug wieder entriegeln.**

### Sicherheitssystem „Safe“

Je nach Ausstattung kann das Fahrzeug mit dem „Safe“-Sicherheitssystem versehen sein.

Wenn das Fahrzeug verriegelt ist, setzt das „Safe“-Sicherheitssystem die Türgriffe außer Betrieb und erschwert so mögliche Zugangsversuche durch Dritte. Die Türen lassen sich von innen nicht mehr öffnen » .

#### „Safe“-Sicherheitssystem deaktivieren

Das „Safe“-Sicherheitssystem kann wie folgt deaktiviert werden:

- Die Taste  am Fahrzeugschlüssel **innerhalb von 2 Sekunden** erneut drücken.
- Die auf der Außenseite des Türgriffs befindliche Sensorfläche **innerhalb von 2 Sekunden** erneut berühren » S. 94.
- Schalten Sie die Zündung ein.
- **ODER:** Innenraumüberwachung und Abschleppschutz ausschalten » S. 101.

Je nach Ausstattung sind vor der Verriegelung des Fahrzeugs die Innenraumüberwachung und der Abschleppschutz im Menü **Einstellungen Fahrzeug** des Infotainment-Systems vorübergehend auszuschalten » S. 101.

Im Kombi-Instrument kann eine Anzeige erscheinen, dass das „Safe“-Sicherheitssystem aktiviert ist.

Wenn das „Safe“-Sicherheitssystem deaktiviert ist, gilt Folgendes:

- Das Fahrzeug kann von innen mit dem Türöffnungshebel entriegelt und geöffnet werden.
- Die Diebstahlwarnanlage ist eingeschaltet » S. 101.
- Die Innenraumüberwachung und der Abschleppschutz sind deaktiviert » S. 101.

#### Zustand der „Safesicherung“

Dieser Vorgang wird unmittelbar durch die Blinkfrequenz der LED in der Türbrüstung quittiert. Anfangs blinkt die LED kurz und schnell, danach erlischt sie für etwa 30 Sekunden und blinkt schließlich langsam weiter.

### **WARNUNG**

Die nachlässige oder unachtsame Nutzung des „Safe“-Sicherheitssystems kann schwere Verletzungen zur Folge haben.

- Lassen Sie bei Verriegelung mit dem Schlüssel niemals Personen im Fahrzeug zurück. Wenn das „Safe“-Sicherheitssystem aktiviert ist, lassen sich die Türen nicht von innen öffnen!

### **Information**

Wenn die Fahrertür mit dem Fahrzeugschlüssel manuell entriegelt wird, wird nur diese Tür entriegelt und nicht das gesamte Fahrzeug. Beim Einschalten der Zündung wird das „Safe“-Sicherheitssystem von allen Türen ausgeschaltet (obwohl diese weiterhin verriegelt bleiben) und der Taster für die Zentralverriegelung wird aktiviert.

### **Problembhebung**

#### **Die Kontrollleuchte bleibt erleuchtet**

Die rote LED der Fahrertür blinkt in kurzen Abständen und bleibt anschließend durchgehend erleuchtet. Es liegt eine Störung am Verriegelungssystem vor.

- Fachbetrieb aufsuchen. SEAT empfiehlt dazu einen SEAT-Händler aufzusuchen.

#### **Die Blinker blinken nicht**

Wenn die Blinker beim Verriegeln des Fahrzeugs nicht zur Bestätigung blinken:

- Zumindest eine Tür oder die Gepäckraumklappe ist nicht geschlossen, **oder**
- Die Motorraumklappe ist nicht geschlossen.

#### **Das Fahrzeug wird automatisch verriegelt**

Wenn eine der folgenden Bedingungen erfüllt ist, wird das Fahrzeug innerhalb von etwa 45 Sekunden wieder automatisch verriegelt:

- Das Fahrzeug wurde entriegelt, aber nicht geöffnet.
- Die Zündung wurde nicht eingeschaltet.
- Die Gepäckraumklappe wurde nicht geöffnet.
- Das Fahrzeug wurde über den Schließzylinder entriegelt.
- Das Fahrzeug wurde über den Taster im Innenraum verriegelt.

#### **Was passiert, wenn das Fahrzeug mit einem zweiten Schlüssel verriegelt wird**

Der im Fahrzeug befindliche Schlüssel wird zum Starten des Motors blockiert, sobald das Fahrzeug von außen mit einem zweiten Schlüssel verriegelt wird. Um den im Fahrzeug befindlichen Schlüssel zum Starten des Motors zu aktivieren, auf die Taste  des Schlüssels drücken.

#### **Das Fahrzeug nach Auslösen eines Airbags verriegeln**

Wenn ein Airbag infolge eines Unfalls ausgelöst wird, entriegelt sich das gesamte Fahrzeug. Je nach Ausmaß des Schadens kann das Fahrzeug wie nachfolgend beschrieben wieder verriegelt werden:

- Schalten Sie die Zündung aus.
- Fahrertür öffnen und erneut schließen.
- Verriegeln Sie das Fahrzeug.

### **Information**

Bei schwacher oder entladener 12-V-Fahrzeugschlüssel bzw. Knopfzelle im Fahrzeugschlüssel kann das Fahrzeug möglicherweise nicht über das Keyless Access-System ent- oder verriegelt werden. Das Fahrzeug kann manuell ent- und verriegelt werden  
» S. 103.

### **Information**

Wenn sich kein gültiger Schlüssel im Fahrzeug befindet oder der Schlüssel nicht vom System erfasst wird, erscheint ein entsprechender Hinweis im Kombi-Instrument. Dies wäre möglich, wenn ein anderes Funksignal Interferenzen mit dem Schlüsselsignal verursacht oder wenn der Schlüssel durch einen Gegenstand verdeckt ist (z. B. einen Metallkoffer).

## Diebstahlwarnanlage

### Beschreibung

Je nach Ausstattung kann das Fahrzeug über eine Diebstahlwarnanlage verfügen.

Die Diebstahlwarnanlage überwacht Türen, Motorraumklappe und Gepäckraumklappe.

Die Diebstahlwarnanlage wird beim Verriegeln des Fahrzeugs automatisch aktiviert.

Wenn das Fahrzeug nicht elektronisch mit einem gültigen Schlüssel geöffnet wird, löst der Alarm aus und es werden maximal etwa 5 Minuten lang akustische Warnungen und Lichtsignale abgegeben.

### In welchen Fällen wird die Diebstahlwarnanlage ausgelöst?

- Wenn eine mit dem Fahrzeugschlüssel mechanisch entriegelte Tür geöffnet wird, stehen 15 Sekunden zur Verfügung, um die Zündung einzuschalten, bevor die Warnanlage ausgelöst wird (in bestimmten Ländern entfällt die Wartezeit von 15 Sekunden und die Diebstahlwarnanlage wird sofort beim Öffnen der Tür ausgelöst).
- Wenn die Motorraumklappe geöffnet wird.
- Wenn die Gepäckraumklappe geöffnet wird.
- Wenn ein ungültiger Fahrzeugschlüssel verwendet wird.

- Wenn Bewegungen im Fahrzeuginnenraum erfasst werden (bei Fahrzeugen mit Innenraumüberwachung »» S. 101).
- Wenn das Fahrzeug angehoben oder abgeschleppt wird (bei Fahrzeugen mit Abschleppschutz »» S. 101).
- Beim Transport des Fahrzeugs auf einer Autofähre oder Eisenbahn (bei Fahrzeugen mit Abschleppschutz oder Innenraumüberwachung »» S. 101).
- Wenn die 12-Volt-Fahrzeugbatterie abgeklemmt wird.
- Beim Bruch der Heckscheibe.
- Beim Abkoppeln eines an die Diebstahlwarnanlage angeschlossenen Anhängers.

### Alarm abschalten

- Entriegeln Sie das Fahrzeug mit der Entriegelungstaste  des Fahrzeugschlüssels.
- Umfassen Sie den Türgriff.
- Schalten Sie die Zündung ein. *Bitte beachten Sie:* Zum Einschalten der Zündung den Fahrzeugschlüssel im hierfür vorgesehenen Bereich ablegen, um einen Notstart durchzuführen.

### Information

- **Wird das Fahrzeug über einen langen Zeitraum nicht bewegt, so erlischt die Kontrollleuchte nach Ablauf von 28 Tagen, um die Batterie zu schonen. Die Diebstahlwarnanlage bleibt eingeschaltet.**

- **Wird nach Ablauf des Warnsignals in einen weiteren Sicherungsbereich eingedrungen (z.B. nach dem Öffnen einer Tür die Heckklappe geöffnet), wird erneut Alarm ausgelöst.**
- **Die Diebstahlwarnanlage wird beim Verriegeln von innen mit der Zentralverriegelungstaste  nicht aktiviert.**
- **Wenn die Fahrertür mit dem Fahrzeugschlüssel mechanisch entriegelt wird, ist nur die Fahrertür entriegelt und nicht das ganze Fahrzeug. Erst beim Einschalten der Zündung werden alle Türen entsichert, jedoch nicht entriegelt, und die Zentralverriegelungstaste aktiviert.**
- **Wenn die Alarmanlage eingeschaltet ist, bleibt die Fahrzeugüberwachung auch dann gewährleistet, wenn die Batterie abgeklemmt oder defekt ist.**

### Innenraumüberwachung und Abschleppschutz

Wenn bei verriegeltem Fahrzeug Bewegungen im Fahrzeuginnenraum erfasst werden, löst die Innenraumüberwachung Alarm aus.

Wird ein Anheben des Fahrzeugs festgestellt, löst der Abschleppschutz Alarm aus.

### Innenraumüberwachung und Abschleppschutz einschalten

• Verriegeln Sie das Fahrzeug. Wenn die Diebstahlwarnanlage aktiviert ist, sind auch die Innenraumüberwachung und der Abschleppschutz eingeschaltet.

Je nach Ausstattung kann der Einsatz einer Netztrennwand die Funktion der Innenraumüberwachung beeinträchtigen.

### Innenraumüberwachung und Abschleppschutz vorübergehend ausschalten

• Öffnen Sie das Fahrzeug manuell mit dem Schlüssel oder drücken Sie die Taste  der Funk-Fernbedienung. Die Zeit vom Öffnen der Tür bis zum Einschalten der Zündung darf 15 Sekunden nicht überschreiten, anderenfalls wird der Alarm ausgelöst.

• Drücken Sie zweimal die Taste  der Funk-Fernbedienung. Innenraumüberwachung und Abschleppschutz werden deaktiviert. Die Diebstahlwarnanlage bleibt eingeschaltet.

### Ausschalten über das Infotainment-System

• Tippen Sie auf die Funktionsfläche  > **Fahrzeug** > **Außen** > **Zentralverriegelung** > **Innenraumüberwachung**.

Die Innenraumüberwachung und der Abschleppschutz bleiben bis zum nächsten Verriegeln des Fahrzeugs deaktiviert.

Die Innenraumüberwachung und der Abschleppschutz können auch im Ausstiegsmenü ausgeschaltet werden. Dazu muss die Zündung ausgeschaltet sein **» S. 160**.

Um Fehlalarme zu vermeiden, sind die Innenraumüberwachung und der Abschleppschutz in den folgenden Fällen zu deaktivieren:

- Wenn Personen oder Tiere im Fahrzeuginnenraum verbleiben.
- Wenn das Fahrzeug auf ein anderes Transportmittel geladen, transportiert oder abgeschleppt werden muss.
- Wenn das Fahrzeug in einer Waschanlage verbleibt oder auf einem Parkplatz mit zwei Ebenen abgestellt wird.

### Gefahr von Fehlalarm durch die Innenraumüberwachung

Eine einwandfreie Funktion der Innenraumüberwachung ist nur bei vollständig geschlossenem Fahrzeug gegeben. Die gesetzlichen Vorschriften beachten. In den folgenden Fällen kann ein Fehlalarm ausgelöst werden:

- Wenn ein oder mehrere Fenster teilweise oder vollständig geöffnet sind.
- Wenn das Schiebe-/Ausstelldach ganz oder teilweise geöffnet ist.

- Wenn sich leichte Gegenstände im Fahrzeug befinden, beispielsweise einzelne Blätter Papier oder Anhänger am Innenspiegel.
- Wenn der Vibrationsmodus an einem im Fahrzeug zurückgelassenen Mobiltelefon aktiviert ist.

### Information

- **Innenraumüberwachung und Abschleppschutz können nicht dauerhaft ausgeschaltet werden.**
- **Wenn beim Aktivieren der Diebstahlwarnanlage noch Türen oder die Gepäckraumklappe geöffnet sind, wird nur die Diebstahlwarnanlage aktiviert. Die Innenraumüberwachung und der Abschleppschutz werden erst nach dem Schließen aller Türen und der Gepäckraumklappe aktiviert.**
- **Beim Ausschalten von Innenraumüberwachung und Abschleppschutz wird auch das „Safe“-Sicherheitssystem aktiviert **» S. 99**.**

## Türen

### Einführung

Die Türen und die Heckklappe können z.B. bei einem Ausfall des Fahrzeugschlüssels oder der Zentralverriegelung manuell verriegelt und teilweise entriegelt werden.



**⚠️ WARNUNG**

Ein unachtsames Notschießen oder Notöffnen kann schwere Verletzungen verursachen.

- Bei einem von außen verriegelten Fahrzeug lassen sich die Türen und Fenster von innen nicht öffnen.
- Niemals Kinder oder hilfsbedürftige Personen allein im Fahrzeug zurücklassen. Diese sind in einem Notfall nicht in der Lage, das Fahrzeug selbstständig zu verlassen oder sich selbst zu helfen.
- Je nach Jahreszeit können in einem geschlossenen Fahrzeug sehr hohe oder niedrige Temperaturen entstehen, die vor allem bei Kleinkindern ernsthafte Verletzungen und Erkrankungen hervorrufen oder zum Tode führen können.

**⚠️ WARNUNG**

Der Funktionsbereich der Türen und der Heckklappe ist gefährlich und kann Verletzungen verursachen.

- Türen und Heckklappe nur dann öffnen oder schließen, wenn sich niemand im Schwenkbereich befindet.

**ⓘ HINWEIS**

Unter bestimmten Witterungsbedingungen können sich im unteren Vorderteil der Türen zwischen dem Türrahmen und der Tür Eis oder Schnee ansammeln; öffnen Sie die Türen nicht gewaltsam, bevor Sie sich vergewissert haben, dass sie frei von Eis oder Schnee sind.

**ⓘ HINWEIS**

Beim Durchführen einer Notschließung oder Notöffnung die Teile vorsichtig ausbauen und wieder richtig anbauen, um Fahrzeugbeschädigungen zu vermeiden.

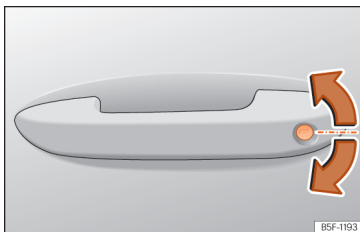
**Notentriegelung oder -verriegelung der Fahrertür**

**Abb. 75** Fahrertürgriff: Schließzylinder.

Bei einem Ausfall der Zentralverriegelung kann die Fahrertür am Schließzylinder ent- und verriegelt werden.

Beim manuellen Verriegeln werden in der Regel alle Türen verriegelt. Beim manuellen Entriegeln wird nur die Fahrertür entriegelt. Hinweise zur Diebstahlwarnanlage beachten »» S. 101.

- Schlüsselbart aus Fahrzeugschlüssel ziehen »» S. 92.
- Schlüsselbart in den Schließzylinder stecken und Fahrzeug ent- bzw. verriegeln.

**Besonderheiten**

- Die Diebstahlwarnanlage bleibt bei entriegeltem Fahrzeug aktiviert. Es wird jedoch kein Alarm ausgelöst »» S. 101.
- Nach dem Öffnen der Fahrertür bleiben dem Fahrer 15 Sekunden, um die Zündung einzuschalten. Nach dieser Zeit wird der Alarm ausgelöst.
- Schalten Sie die Zündung ein. Die elektronische Wegfahrsicherung erkennt einen gültigen Fahrzeugschlüssel und deaktiviert die Diebstahlwarnanlage.

**i Information**

Die Diebstahlwarnanlage wird beim manuellen Verriegeln des Fahrzeugs mit dem Schlüsselbart nicht aktiviert »» S. 96.

### Notfallsperre der Türen ohne Schließzylinder



**Abb. 76** Notfallsperre der Tür.

Beim Ausfall der Zentralverriegelung müssen die Türen ohne Schließzylinder separat verriegelt werden.

Die Notfallsperre befindet sich am vorderen Teil der Beifahrertür und der hinteren Türen. Sie ist nur bei geöffneter Tür sichtbar.

- Ggf. muss die Gummidichtung  an der Stirnseite der Tür entfernt werden **»» (Abb. 76)**.
- Stecken Sie den Schlüsselbart in den innenliegenden Schlitz und drehen Sie den Schlüssel bis zum Anschlag nach rechts (rechte Tür) bzw. nach links (linke Tür).
- Setzen Sie die Abdeckkappe wieder ein.

Nach dem Schließen der Tür ist ein Öffnen von außen nicht mehr möglich. Die Tür kann von innen durch einmaliges Ziehen des Türöffnungshebels entriegelt und gleichzeitig geöffnet werden.

### Kindersicherung



**Abb. 77** Kindersicherung in der linken Tür

Die Kindersicherung verhindert das Öffnen der hinteren Türen von innen. Damit soll verhindert werden, dass Kinder während der Fahrt die Tür öffnen.

Diese Funktion ist unabhängig von den elektronischen Ent- und Verriegelungssystemen des Fahrzeugs. Sie steht nur in den Hintertüren zur Verfügung. Die Kindersicherung kann nur entsprechend der folgenden Beschreibung mechanisch ein- bzw. ausgeschaltet werden.

#### Kindersicherung einschalten

- Entriegeln Sie das Fahrzeug und öffnen Sie die Tür, die gesichert werden soll.
- Drehen Sie bei geöffneter Tür den Schlitz mit dem Fahrzeugschlüssel an den linken Türen im Uhrzeigersinn **»» (Abb. 77)** und bei den rechten Türen gegen den Uhrzeigersinn.

Bei eingeschalteter Kindersicherung kann die Tür nur von außen geöffnet werden.

#### Kindersicherung ausschalten

- Entriegeln Sie das Fahrzeug und öffnen Sie die Tür, bei der die Kindersicherung aufgehoben werden soll.
- Drehen Sie bei geöffneter Tür den Schlitz mit dem Fahrzeugschlüssel an den linken Türen gegen den Uhrzeigersinn **»» (Abb. 77)** und bei den rechten Türen im Uhrzeigersinn.

## Heckklappe

### Einleitung zum Thema

Die Gepäckraumklappe wird zusammen mit den Türen ver- und entriegelt.

Bei Fahrzeugen mit dem schlüssellosen Schließ- und Startsystem Keyless Access wird die Gepäckraumklappe beim Öffnen automatisch entriegelt **»» S. 94**.

**⚠️ WARNUNG**

Ein unsachgemäßes und unbeaufsichtigtes Entriegeln, Öffnen oder Schließen der Heckklappe kann Unfälle und schwere Verletzungen verursachen.

- Drücken Sie die Heckklappe nicht mit der Hand auf der Heckscheibe zu. Die Heckscheibe könnte zersplittern – Verletzungsgefahr!
- Achten Sie nach dem Schließen der Heckklappe darauf, dass diese verriegelt ist, damit sie sich nicht plötzlich während der Fahrt öffnen kann.
- Seien Sie beim Schließen der Heckklappe nicht unaufmerksam oder leichtfertig, dies könnte zu schweren Verletzungen bei Ihnen oder Dritten führen. Stellen Sie immer sicher, dass sich niemand im Schwenkbereich der Heckklappe befindet.
- Fahren Sie nie mit angelehnter oder geöffneter Heckklappe, da Abgase in den Innenraum gelangen könnten – Vergiftungsgefahr!
- Öffnen Sie die Gepäckraumklappe nie, wenn Lasten wie beispielsweise Fahrräder daran befestigt sind. Die Gepäckraumklappe könnte sich durch das zusätzliche Gewicht selbstständig schließen. Halten Sie die Gepäckraumklappe ggf. oder entfernen Sie die Lasten vor dem Öffnen.
- Lassen Sie das Fahrzeug niemals unbeaufsichtigt und gestatten Sie nicht, dass Kinder im oder am Fahrzeug spielen, insbesondere bei geöffneter Heckklappe. Die Kinder könnten sich in den Gepäckraum begeben,

die Klappe schließen und sich dort einschließen. Ein geschlossenes Fahrzeug kann sich je nach Jahreszeit extrem erhitzen oder abkühlen, was schwere Verletzungen, Krankheiten oder sogar den Tod zur Folge haben könnte.

**⚠️ HINWEIS**

- Bevor die Heckklappe geöffnet wird, ist sicherzustellen, dass ausreichend Platz zum Öffnen und Schließen vorhanden ist, z. B. wenn ein Anhänger angekoppelt ist oder sich das Fahrzeug in einer Garage befindet.
- Verwenden Sie weder Heckscheibenwischer noch Heckspoiler dazu, Lasten zu befestigen oder sich festzuhalten. Dies könnte zu Beschädigungen sowie zum Bruch des Heckscheibenwischers oder des Heckspoilers führen.

**i Information**

Stellen Sie vor dem Schließen der Heckklappe sicher, dass sich der Fahrzeugschlüssel nicht im Gepäckraum befindet.

**Heckklappe öffnen und schließen**

**Abb. 78** Heckklappe: Öffnen von außen

Die Öffnung der Heckklappe erfolgt über ein elektrisches System.

Zum Ver- oder Entriegeln der Heckklappe die Taste oder des Fahrzeugschlüssels drücken.

**Öffnen und Schließen**

- **Öffnen:** Drücken Sie auf den oberen Bereich des Emblems SEAT und heben Sie die Klappe an. Sie öffnet sich selbsttätig **»» (Abb. 78)**.
  - **Schließen:** Halten Sie die Klappe an einem der Griffe der Innenverkleidung, drücken Sie die Klappe nach unten und schließen Sie sie.
- ODER:** Drücken Sie die Taste in der geöffneten Heckklappe **»» (Abb. 79)**.

Sind die Türen verriegelt, wird auch die Gepäckraumklappe verriegelt.

Ist die Heckklappe geöffnet oder nicht richtig geschlossen, wird dies im Display des Kombi-Instruments angezeigt.

Die Gepäckraumklappe wird während des Fahrbetriebs automatisch verriegelt.

Bei Außentemperaturen um den Gefrierpunkt ist der Öffnungsmechanismus nicht immer in der Lage, die teilweise geöffnete Gepäckraumklappe automatisch anzuheben. Heben Sie die Klappe von Hand an.

### Information

Wenn sich die Gepäckraumklappe nach dem Entriegeln nicht innerhalb einiger Minuten von selbst öffnet, wird die Klappe wieder automatisch verriegelt.

## Elektrisches Öffnen und Schließen der Heckklappe

Gültig für: Leon Sportstourer

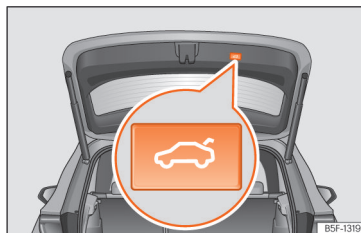

**Abb. 79** Heckklappe: Taste zum Schließen der Heckklappe.







**Abb. 80** In der Fahrertür: Taste zum Öffnen und Schließen der Heckklappe.









### Heckklappe öffnen

- Entriegeln Sie das Fahrzeug und drücken Sie kurz auf den Haltegriff der Heckklappe. Bei Fahrzeugen mit Keyless Access können Sie direkt auf den Haltegriff der Heckklappe drücken.

Heckklappe wird entriegelt, sofern ein gültiger Schlüssel in der Nähe des Fahrzeugs erkannt wird.

- **ODER:** Taste  in der Fahrertür ca. 1 Sekunde lang nach oben ziehen  **(Abb. 80)**. Die Taste funktioniert auch bei ausgeschalteter Zündung.
- **ODER:** Halten Sie die Taste  des Fahrzeugschlüssels ca. 1 Sekunden lang gedrückt. Ist das Fahrzeug verriegelt, wird nur die Heckklappe entriegelt (die Türen sind weiterhin verriegelt).
- **ODER:** Bei Fahrzeugen mit Keyless Access und sensorgesteuerter Öffnung kann die Heckklappe mittels Bewegung eines Fußes im Bereich der unter dem Stoßfänger angebrachten Sensoren geöffnet werden (Easy Open  S. 108). Die Heckklappe öffnet sich selbsttätig.

### Heckklappe schließen

- Drücken Sie kurz die Taste  an der Heckklappe  **(Abb. 79)**,   in *Einleitung zum Thema auf Seite 105*.
- **ODER:** Taste  in der Fahrertür nach oben ziehen und gedrückt halten, bis die Heckklappe vollständig geschlossen ist  **(Abb. 80)** (nur bei eingeschalteter Zündung).
- **ODER:** Bei Fahrzeugen mit Keyless Access halten Sie die Taste  im Fahrzeugschlüssel gedrückt, bis die Gepäckraumklappe geschlossen ist oder bewegen Sie einen Fuß im Bereich der unter dem Stoßfänger angebrachten Sensoren (Easy Open  S. 108). Der Fahrzeug-

schlüssel muss sich im Erfassungsbereich des Keyless Access-Systems außerhalb des Fahrzeuges im hinteren Bereich befinden.

- **ODER:** Bewegen Sie die Heckklappe mit der Hand in Schließrichtung, bis sie sich selbstständig schließt.
- Die Heckklappe bewegt sich automatisch abwärts bis zur Schließposition und schließt auch selbstständig » » **△ in Einleitung zum Thema auf Seite 105.**

## Öffnen oder Schließen unterbrechen

Der Vorgang zum Öffnen und Schließen der Heckklappe kann durch Drücken der Tasten ⇐ unterbrochen werden.

Wenn Sie eine der Tasten ⇐ erneut drücken, bewegt sich die Gepäckraumklappe in die Ausgangsposition zurück.

Stößt die Heckklappe während des automatischen Öffnens oder Schließens auf einen Widerstand oder Gegenstand, wird der Vorgang sofort unterbrochen. Bei einem Schließvorgang öffnet sich die Gepäckraumklappe ein wenig.

- Prüfen Sie, warum die Gepäckraumklappe nicht geöffnet oder geschlossen werden konnte.
- Versuchen Sie die Klappe erneut zu öffnen oder zu schließen.
- Ggf. kann die Klappe mit einigem Kraftaufwand geöffnet oder geschlossen werden.

## Besonderheit im Anhängerbetrieb

Wenn die werksseitig eingebaute Anhängervorrichtung elektrisch mit einem Anhänger verbunden ist » » S. 310, kann die Heckklappe nur mit den dafür vorgesehenen Tasten sowie über die Funktion Easy Open geöffnet und geschlossen werden.

## Akustische Warnungen

Während des Vorgangs zum Öffnen oder Schließen der Heckklappe ertönen akustische Signale. *Ausnahme:* Wenn die Gepäckraumklappe mittels Haltegriff oder Easy Open-Funktion mit einer Fußbewegung geöffnet oder mit der dafür vorgesehenen Taste geschlossen wird » » **(Abb. 79).**

## Öffnungswinkel ändern und speichern

Ist der verfügbare Bereich hinter oder über dem Fahrzeug kleiner als die Bewegungsbahn der Heckklappe, kann der Öffnungswinkel der Klappe geändert werden.

Um einen neuen Öffnungswinkel abzuspeichern, muss die Heckklappe mindestens zur Hälfte geöffnet sein.

- Unterbrechen Sie den Vorgang an der gewünschten Position.
- Drücken Sie die Taste ⇐ » » **(Abb. 79)** an der Gepäckraumklappe mindestens 3 Sekunden lang.

Der Öffnungswinkel wird abgespeichert. Das Speichern wird durch Blinken der Warnblinkanlage und durch einen Signalton bestätigt.

## Öffnungswinkel zurücksetzen und speichern

Damit sich die Heckklappe wieder vollständig öffnet, ist der Öffnungswinkel zurückzusetzen und erneut abzuspeichern.

- Heckklappe entriegeln und bis zur gespeicherten Höhe öffnen.
- Öffnen Sie die Heckklappe von Hand vollständig. Dazu ist einige Kraft aufzuwenden.
- Drücken Sie die Taste ⇐ » » **(Abb. 79)** an der Gepäckraumklappe mindestens 3 Sekunden lang.
- Nun ist der werksseitig programmierte Öffnungswinkel zurückgesetzt und gespeichert. Das Speichern wird durch Blinken der Warnblinkanlage und durch einen Signalton bestätigt.

## Automatischer Überhitzungsschutz

Wird das System in kurzen Abständen wiederholt betätigt, schaltet es sich ab, um eine Überhitzung zu vermeiden.

Sobald sich das System abgekühlt hat, kann die Funktion erneut verwendet werden. Bis dahin kann die Heckklappe nur von Hand mit einigem Kraftaufwand geöffnet und geschlossen werden.

Wird die Fahrzeugbatterie bei geöffneter Heckklappe abgeklemmt »» S. 359 oder brennt die entsprechende Sicherung durch »» S. 340, muss das System neu gestartet werden. Dazu ist die Klappe einmal vollständig zu schließen.

### Notentriegelung

»» S. 109.

#### **⚠️ WARNUNG**

Bei erheblicher Schneeanhäufung auf der Heckklappe oder wenn hohe Lasten auf der Klappe angebracht sind, besteht die Möglichkeit, dass sich die Heckklappe nicht öffnet oder beim Öffnen infolge des zusätzlichen Gewichts wieder schließt und schwere Verletzungen verursacht.

- Öffnen Sie nie die Heckklappe, wenn sich viel Schnee auf dieser angehäuft hat oder wenn sie Lasten an der Klappe angebracht haben (z. B. auf einen Gepäckträger).
- Entfernen sie den Schnee oder die Last, bevor Sie die Klappe öffnen.

### Heckklappe mit sensorgesteuertem Öffnen und Schließen (Easy Open)

Gültig für: Leon Sportstourer

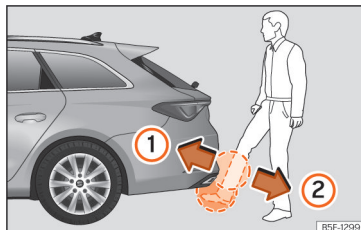

**Abb. 81** Heckklappe mit sensorgesteuerter Öffnung (Easy Open).

Befindet sich ein gültiger Schlüssel in der Nähe der Heckklappe, kann diese durch Bewegung eines Fußes im Bereich der unter dem Stoßfänger gelegenen Sensoren entriegelt und geöffnet werden.

- Schalten Sie die Zündung aus.
- Stellen Sie sich vor den hinteren Stoßfänger.
- Mit einer schnellen Bewegung nähern Sie einen Fuß und unteren Beinteil so weit wie möglich dem Stoßfänger. Der untere Beinteil muss sich dem oberen Sensorbereich, und der Fuß dem unteren Sensorbereich nähern »» [Abb. 81] ①.
- Entfernen Sie den Fuß und den unteren Beinteil mit einer schnellen Bewegung aus dem Sensorbereich »» [Abb. 81] ②. Die Heckklappe öffnet sich selbsttätig.

- Wenn sich die Heckklappe nicht öffnet, wiederholen Sie den Prozess nach einigen Sekunden nochmals. Möglicherweise wurde der Erfassungsbereich des unteren Sensors nicht erreicht.

Mit einer weiteren Fußbewegung analog zur Öffnung wird die Heckklappe geschlossen (sofern sich ein Fahrzeugschlüssel in der Nähe der Heckklappe befindet).

Bei verriegeltem Fahrzeug verriegelt die Heckklappe automatisch nach dem Schließen, sofern sich kein gültiger Fahrzeugschlüssel innerhalb des Fahrzeugs befindet.

Die Bewegung der Heckklappe (ob beim Öffnen oder Schließen) kann mittels einer weiteren, gleichen Fußbewegung angehalten werden (sofern sich ein Fahrzeugschlüssel in der Nähe der Gepäckraumklappe befindet).

Unter folgenden Bedingungen steht die Funktion Easy Open nicht oder nur bedingt zur Verfügung (Beispiele):

- Wenn der hintere Stoßfänger sehr verschmutzt ist.
- Wenn der hintere Stoßfänger mit Salzwasser bespritzt ist, z.B. nach einer Fahrt über salzbestreute Straßen.
- Wenn Ihr Fahrzeug nachträglich mit einer Anhängervorrichtung ausgerüstet wurde.

Bei starken Niederschlägen ist es möglich, dass die Funktion Easy Open die Heckklappe etwas verzögert öffnet bzw. sich automatisch deak-

tiert, um eine fehlerhafte Öffnung der Heckklappe, z.B. durch den Fall des Wassers, zu vermeiden.

Die Funktion Easy Open kann im Infotainment-System über die Taste  > **Fahrzeug** > **Außen** > **Zentralverriegelung** dauerhaft ein- oder ausgeschaltet werden.

### **WARNUNG**

Befindet sich ein gültiger Schlüssel in der Nähe der Heckklappe, kann es vorkommen, dass die Funktion Easy Open versehentlich aktiviert und die Heckklappe geöffnet wird, zum Beispiel durch eine Bewegung unter dem hinteren Stoßfänger, infolge eines auf diesen Bereich gerichteten Wasser- oder Hochdruckdampfstrahls oder bei der Durchführung von Wartungs- oder Reparaturarbeiten in diesem Bereich. Durch das versehentliche Öffnen der Heckklappe können Personen, die sich im Hubbereich der Klappe befinden, verletzt bzw. Materialschäden verursacht werden.

- Daher muss immer sichergestellt werden, dass sich kein gültiger Schlüssel unbeaufsichtigt im Näherungsbereich der Heckklappe befindet.
- Vor Durchführung von Instandhaltungs- bzw. Reparaturarbeiten im Fahrzeug muss immer die Funktion Easy Open im SEAT-Infotainment-System deaktiviert werden.
- Vor einer Fahrzeugwäsche muss immer die Funktion Easy Open im SEAT-Infotainment-System deaktiviert werden.

- **Vor Anbringung eines Fahrradträgers oder Ankopplung eines Anhängers** >>> S. 310 muss immer die Funktion Easy Open im SEAT-Informationssystem deaktiviert werden.

### Notentriegelung der Heckklappe

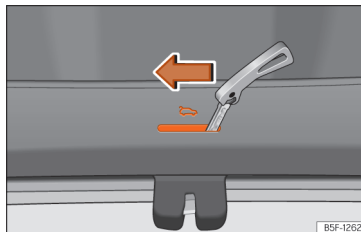

**Abb. 82** Ausschnitt Gepäckraum:  
Notfallentriegelung (Leon).



**Abb. 83** Ausschnitt Gepäckraum:  
Notfallentriegelung (Leon Sportstourer).

Die Gepäckraumklappe kann im Notfall von innen entriegelt werden (z. B. wenn die 12-Volt-Fahrzeuggatterie entladen ist).

In der Gepäckraumverkleidung befindet sich ein Schlitz, durch den der Notentriegelungsmechanismus zugänglich ist.

### Entriegeln der Heckklappe vom Gepäckraum aus

- Führen Sie den Schlüsselbart in den Schlitz ein und drehen Sie den Schlüssel in Pfeilrichtung, bis sich das Schloss öffnet >>> (Abb. 82), >>> (Abb. 83).

## Schalter für die Fenster

### Fenster auf und zu

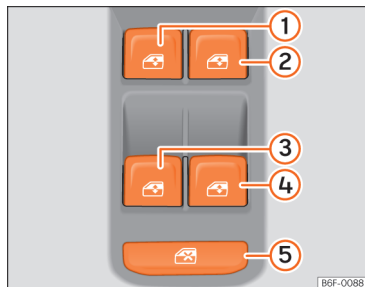

**Abb. 84** Ausschnitt der Fahrertür: Tasten zum Bedienen der elektrischen Fensterheber

- Fenster öffnen: Taste drücken
- Fenster schließen: Taste ziehen

### Tasten in der Fahrertür

- 1 Fenster in der linken Vordertür
- 2 Fenster in der rechten Vordertür
- 3 Fenster in der hinteren linken Tür
- 4 Fenster in der hinteren rechten Tür
- 5 Sicherheitsschalter zum Deaktivieren der Fensterheberknöpfe der hinteren Türen

Über die Bedienelemente in der Fahrertür lassen sich die vorderen und hinteren Fenster bedienen. In den anderen Türen befinden sich separate Tasten für das jeweilige Fenster.

Schließen Sie die Fenster immer vollständig, wenn Sie das Fahrzeug parken oder unbeaufsichtigt verlassen **»»** .

Nach Ausschalten der Zündung können Sie die Fenster noch ca. 10 Minuten lang betätigen, solange die Fahrer- oder Beifahrertür nicht geöffnet und der Zündschlüssel nicht abgezogen wird (je nach Ausstattung).

### Sicherheitsschalter

Mit dem Sicherheitsschalter **»»** **[Abb. 84]** **5** in der Fahrertür können die Fensterheber-Tasten in den hinteren Türen außer Funktion gesetzt werden.

*Sicherheitsschalter ausgerastet:* Die Tasten in den hinteren Türen sind funktionsbereit.

*Sicherheitsschalter eingerastet:* Die Tasten in den hinteren Türen sind außer Funktion.

Das Symbol des Sicherheitsschalters leuchtet gelb, wenn die Tasten der hinteren Fenster gesperrt sind.

### Komfortöffnen und -schließen

Die Fenster können von außen mit dem Fahrzeugschlüssel geöffnet und geschlossen werden:

#### *Komfortöffnen:*

- Taste des Funkschlüssels gedrückt halten, bis alle Fenster und das Glasdach die gewünschte Position erreicht haben.

- **ODER:** Zuerst das Fahrzeug mit der Taste des Funkschlüssels entriegeln und anschließend den Schlüssel so lange im Schloss der Fahrertür halten, bis alle Fenster und das Glasdach die gewünschte Position erreicht haben.

#### *Komfortschließen:*

- Taste des Funkschlüssels gedrückt halten, bis alle Fenster und das Glasdach geschlossen sind **»»** .

- **ODER:** Fahrzeugschlüssel so lange im Schloss der Fahrertür in Schließstellung halten, bis alle Fenster und das Glasdach geschlossen sind.

- **ODER:** mit dem Keyless Access-System (nur Schließen): Finger einige Sekunden auf der Sensorfläche zum Verriegeln **»»** **[Abb. 86]** (Pfeil) im Türgriff halten, um die Fenster und das Schiebedach zu schließen. Wenn Sie die Sensorfläche nicht mehr berühren, wird die Schließfunktion unterbrochen.

Beim Komfortschließen schließen zuerst die Fenster und dann das Panorama-Schiebedach.

Im Infotainment-System können verschiedenen Einstellungen über die Funktionsfläche **> Fahrzeug > Außen > Fenster > Komfortöffnen** vorgenommen werden.



### Hoch- und Tieflaufautomatik

Die Hoch- und Tieflaufautomatik ermöglicht ein vollständiges Öffnen und Schließen der Fenster. Dabei muss die jeweilige Taste des Fensterhebers nicht gehalten werden.

*Für Hochlaufautomatik:* Taste für das jeweilige Fenster bis zur zweiten Stufe nach oben ziehen.

*Für Tieflaufautomatik:* Taste für das jeweilige Fenster bis zur zweiten Stufe nach unten drücken.

*Automatklauf anhalten:* Taste für das jeweilige Fenster erneut drücken oder ziehen.

### Wiederherstellen der Hoch- und Tieflaufautomatik

Wenn die 12-Volt-Fahrzeuggatterie abgeklemmt oder entladen wird, ohne dass die Fenster vollständig geschlossen sind, wird die Hoch- und Tieflaufautomatik deaktiviert und muss wiederhergestellt werden:

- Schalten Sie die Zündung ein.
- Alle Fenster und Türen schließen.
- Ziehen Sie die Taste des entsprechenden Fensters nach oben und halten Sie sie einige Sekunde lang in dieser Stellung.
- Lassen Sie die Taste los, ziehen Sie sie wieder nach oben und halten Sie sie in dieser Stellung. Auf diese Weise wird die Hoch- und Tieflaufautomatik wiederhergestellt.

Die Funktion kann für nur ein Fenster oder für mehrere Fenster gleichzeitig wiederhergestellt werden.

### WARNUNG

**Beachten Sie die Sicherheitshinweise »»  in Einführung auf Seite 103.**

- Ein unsachgemäßer Gebrauch der elektrischen Fensterheber kann zu Verletzungen führen!
- Seien Sie beim Schließen der Fenster nicht unachtsam oder leichtfertig, dies könnte zu schweren Verletzungen bei Ihnen oder Dritten führen. Stellen Sie deshalb sicher, dass sich niemand im Funktionsbereich der Fenster befindet.
- Wird die Zündung eingeschaltet, können elektrische Ausstattungselemente eingeschaltet werden – Quetschgefahr, z. B. durch elektrische Fensterheber.
- Die Fahrzeugtüren können mit dem Funk Schlüssel verriegelt werden, so dass in einer Notsituation die Hilfe erschwert wird.
- Nehmen Sie deshalb in jedem Fall den Schlüssel mit, wann immer Sie das Fahrzeug verlassen.
- Die Fensterheber sind erst dann außer Funktion, wenn die Zündung ausgeschaltet ist und eine der vorderen Türen geöffnet wird.
- Setzen Sie – wenn notwendig – die hinteren Fensterheber mit dem Sicherheitsschalter außer Funktion. Stellen Sie sicher, dass diese tatsächlich abgeschaltet sind.

- Aus Sicherheitsgründen sollte das Öffnen und Schließen der Fenster mit dem Funk Schlüssel nur aus etwa 2 Meter Abstand vom Fahrzeug erfolgen. Während der Betätigung der Schließtaste muss das Hochfahren der Fenster immer beobachtet werden, damit niemand eingeklemmt werden kann. Beim Loslassen der Taste wird der Schließvorgang sofort abgebrochen.

### Information

Wird der Schließvorgang eines Fensters durch Schwergängigkeit oder durch ein Hindernis beeinträchtigt, öffnet sich das Fenster sofort wieder »» S. 111. Überprüfen Sie in diesem Fall, warum das Fenster nicht geschlossen werden konnte, bevor Sie erneut versuchen, es zu schließen.

### Kraftbegrenzung der Fenster

Die Kraftbegrenzung der elektrischen Fenster vermindert die Gefahr von Quetschverletzungen, wenn ein Fenster schließt.

Stößt ein Fenster beim Schließen auf Widerstand oder ein Hindernis, öffnet es sich sofort wieder »» .

- Prüfen Sie, warum das Fenster nicht schließt.
- Versuchen Sie, das Fenster erneut zu schließen.

- Bei einer erneuten Unterbrechung des Schließvorgangs wird die Funktion des Einklemmschutzes für einige Sekunden ausgesetzt.
- Sollte sich das Fenster auch weiterhin nicht schließen lassen, verbleibt es in der entsprechenden Position. Wird innerhalb weniger Sekunden erneut an der Taste gezogen, schließt das Fenster **ohne Einklemmschutz** >>> ⚠.

### Fenster ohne Einklemmschutz schließen

- Versuchen Sie, das Fenster innerhalb weniger Sekunden erneut durch Ziehen an der Taste zu schließen. **Der Einklemmschutz ist deaktiviert!**
- Wenn der Schließvorgang länger als einige Sekunden dauert, wird der Einklemmschutz wieder aktiviert. Wenn das Fenster beim Schließen auf Widerstand oder ein Hindernis stößt, stoppt es wieder und öffnet sich automatisch.
- Wenn sich das Fenster weiterhin nicht schließen lässt, einen Fachbetrieb aufsuchen.

### ⚠ WARNUNG

Beachten Sie die Sicherheitshinweise >>> ⚠ in *Fenster auf und zu* auf Seite 111.

- Die Kraftbegrenzung verhindert nicht, dass Finger oder andere Körperteile gegen den Fensterrahmen gedrückt werden – Verletzungsgefahr!

### i Information

Der Einklemmschutz ist auch aktiv, wenn die Fenster mit der Komfortfunktion des Fahrzeugschlüssels geschlossen werden.

## Glasdach

### Einleitung zum Thema

Das Glasdach funktioniert bei eingeschalteter Zündung. Nach dem Ausschalten der Zündung kann das Glasdach noch für einige Minuten geöffnet oder geschlossen werden, solange die Fahrer- oder Beifahrertür nicht geöffnet wird.

### ⚠ WARNUNG

Die nachlässige oder unachtsame Nutzung des Glasdachs kann schwere Verletzungen zur Folge haben.

- Öffnen oder schließen Sie das Glasdach und das Sonnenrollo nur dann, wenn sich niemand im Funktionsbereich derselben befindet.
- Bei jedem Verlassen des Fahrzeugs immer alle Fahrzeugschlüssel mitnehmen.
- Niemals Kinder oder hilfsbedürftige Personen im Fahrzeug zurücklassen, insbesondere, wenn sie Zugang zum Fahrzeugschlüssel haben. Wenn sie den Schlüssel unachtsam benutzen, könnten sie das Fahrzeug verriegeln, den Motor starten, die Zündung aktivieren und das Glasdach in Bewegung setzen.

### ! HINWEIS

- Um Schäden zu vermeiden, entfernen Sie bei winterlichen Temperaturen eventuelle Eis- oder Schneeanhaftungen vom Glasdach, bevor Sie es öffnen oder die Ausstellposition anpassen.
- Schließen Sie das Glasdach immer vor dem Verlassen des Fahrzeugs oder bei Regen. Bei geöffnetem oder ausgestellttem Glasdach tritt Wasser in das Fahrzeuginnere und kann das elektrische System beträchtlich beschädigen. Infolgedessen können weitere Schäden am Fahrzeug entstehen.

### i Information

- Entfernen Sie regelmäßig mit der Hand oder einem Staubsauger die Blätter und lose Gegenstände, die sich auf den Schienen des Glasdachs ansammeln.
- Weist das Glasdach eine Funktionsstörung auf, funktioniert auch nicht die Kraftbegrenzung. Fachbetrieb aufsuchen.

## Funktion des Glasdachs

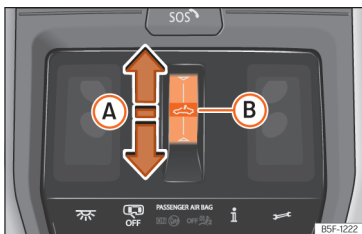

**Abb. 85** Im Dachhimmel: Bedienelement für Panorama-Schiebedach.

Der Funktionsbereich kann auf zweierlei Weise bedient werden: schieben und drücken.

- **Schieben:** Das Dach wird vollständig oder teilweise geöffnet oder geschlossen.
- **Drücken:** Das Dach wird vollständig oder teilweise angehoben, geöffnet oder geschlossen. Zum automatischen Anhalten der Bewegung erneut drücken.

### Glasdach anheben, öffnen oder schließen

*Das Glasdach öffnen:*

- Automatische Bewegung: Den Finger nach hinten über den Funktionsbereich **>>> [Abb. 85] A** ziehen.
- Manuelle Bewegung: Den Finger nach hinten über den Funktionsbereich ziehen und halten.

*Das Glasdach schließen:*

- Automatische Bewegung: Den Finger nach vorne über den Funktionsbereich **A** ziehen.
- Manuelle Bewegung: Den Finger nach vorne über den Funktionsbereich ziehen und halten.

*Das Glasdach anheben (das Glasdach kann nur angehoben werden, wenn es geschlossen):*

- Automatische Bewegung: Kurz in die Mitte des Funktionsbereichs drücken **B**

*Das angehobene Glasdach schließen:*

- Automatische Bewegung: Den Finger nach vorne über den Funktionsbereich **A** ziehen.
- **Oder** Kurz in die Mitte des Funktionsbereichs **B** drücken.

*Automatische Bewegung zum Öffnen und Schließen stoppen:*

- Erneut auf den Funktionsbereich **A** drücken.

## Komfortfunktion zum Öffnen oder Schließen des Glasdachs

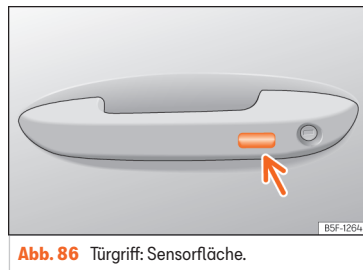

**Abb. 86** Türgriff: Sensorfläche.

Das Glasdach lässt sich wie auch die Fenster mit der Komfortfunktion öffnen und schließen.

### Über das Schloss der Fahrertür

- Halten Sie den Schlüssel im Schloss der Fahrertür in der Öffnungs- oder Schließposition, um das Dach in ausgesetzter Position zu öffnen oder zu schließen. Lassen Sie den Schlüssel los, um den Ablauf zu unterbrechen.

### Mit der Funk-Fernbedienung

- Halten Sie die Verriegelungs- oder Entriegelungstaste gedrückt, damit sich das Dach öffnet bzw. schließt. Wenn Sie die gedrückte Taste loslassen, wird das Öffnen bzw. Schließen unterbrochen.

### Mit dem Keyless Access-System (nur Schließen)



Halten Sie einige Sekunden lang einen Finger über die Verriegelungssensorfläche >>> **(Abb. 86)** (Pfeil) am Türgriff, damit das Dach geschlossen wird. Wenn Sie die Sensorfläche nicht mehr berühren, wird die Schließfunktion unterbrochen.

### Einklemmschutz des Panorama-Schiebedachs

Der Einklemmschutz kann die Quetschgefahr beim Schließen des Glasdachs vermindern >>> . Stößt das Glasdach beim Schließen auf Widerstand oder ein Hindernis, öffnet es sich sofort wieder.

- Prüfen Sie, warum sich das Dach nicht geschlossen hat.
- Versuchen Sie, das Glasdach erneut zu schließen.
- Sollte sich das Glasdach aufgrund eines Hindernisses oder Widerstandes nicht schließen können, verbleibt es in der jeweiligen Position und öffnet sich dann wieder. Bei aktivierter Automatikfunktion kann ein erneuter Schließversuch folgen.
- Sollte sich das Glasdach wiederholt nicht schließen lassen, schließen Sie es ohne Einklemmschutz.

### Das Glasdach ohne Einklemmschutz schließen

- Innerhalb von etwa 5 Sekunden nach der Aktivierung des Einklemmschutzes den Finger nach vorne über den Funktionsbereich  >>> **(Abb. 85)**  ziehen und gedrückt halten bis das Dach vollständig geschlossen ist.
- **Das Glasdach schließt ohne Einklemmschutz!**
- Wenn sich das Dach weiterhin nicht schließen lässt, einen Fachbetrieb aufsuchen.

### **WARNUNG**

**Beim Schließen des Glasdachs ohne Aktivierung des Einklemmschutzes kann es zu schweren Verletzungen kommen.**

- **Schließen Sie Glasdach immer mit größter Vorsicht.**
- **Es darf sich niemals eine Person im Funktionsbereich des Daches befinden, besonders wenn das Schließen ohne Einklemmschutz erfolgt.**
- **Der Einklemmschutz verhindert nicht, dass Finger oder andere Körperteile gegen den Dachrahmen gedrückt werden und Verletzungen - Verletzungsgefahr!**

# Lenkrad

## Multifunktionslenkrad

### Funktionen



Abb. 87 Bedienelemente am Lenkrad



Abb. 88 Bedienelemente am Lenkrad

Das Lenkrad verfügt über Multifunktionsmodule, über die die Funktionen Audio, Telefon, Navigation, Sprachsteuerung und Fahrerassistenzsysteme bedient werden können, ohne dass man vom Verkehrsgeschehen abgelenkt wird.

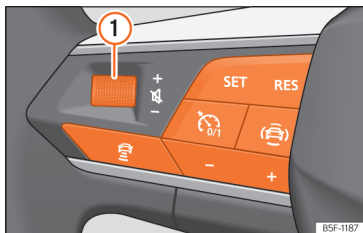
### Verfügbare Tasten je nach Version

①	<p><i>Drehen:</i> Lautstärke erhöhen/verringern. <i>Drücken:</i> Stummschalten.</p>
②	<p><i>Drehen:</i> Suchen im Menü des Kombi-Instruments. Im Navigationsmodus drehen, um die Karte im digitalen Kombi-Instrument zu vergrößern/verkleinern. <i>Drücken:</i> Markierte Option im Kombi-Instrument auswählen.</p>
⏪ ⏩	<p><i>Radio:</i> Vorherigen/nächsten Sender suchen. <i>Medien:</i> Kurz drücken: vorheriger/nächster Titel; lang drücken: schneller Vorlauf/Rücklauf.</p>
☎	<p>Telefonmenü aktivieren (Anruf annehmen, Anruf beenden).</p>
🔄	<p>Zwischen den Quellen Medien Radio wechseln.</p>
📱	<p>Menü des Kombi-Instruments wechseln (vorheriger/nächster).</p>
🗣	<p>Sprachsteuerung einschalten/auschalten.</p>

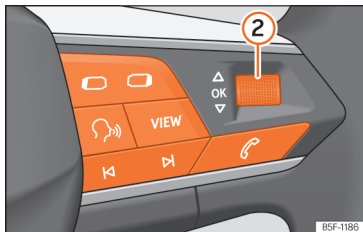
VIEW	<p>Digitales Kombi-Instrument: Ansichten im frei konfigurierbaren Kombi-Instrument wechseln » S. 18</p>
🔥	<p>Lenkradheizung aktivieren oder deaktivieren » S. 147</p>
🚦	<p>ACC einschalten oder ACC ausschalten » S. 195 / Geschwindigkeitsregelanlage » S. 192 / Geschwindigkeitsbegrenzer » S. 194 / Travel Assist » S. 210.</p>
SET	<p>Automatische Distanzregelung / Travel Assist / Geschwindigkeitsbegrenzer aktivieren.</p>
RES	<p>Programmierte Geschwindigkeit wiederherstellen.</p>
- +	<p>+ : Programmierte Geschwindigkeit erhöhen. - : Programmierte Geschwindigkeit reduzieren.</p>
🚦	<p>Travel Assist / ACC auswählen.</p>
🚗	<p>Öffnet das Menü der Fahrerassistenzsysteme im Kombi-Instrument.</p>
📏	<p>Verändert die programmierte Distanz der ACC.</p>

## Lenkradposition einstellen

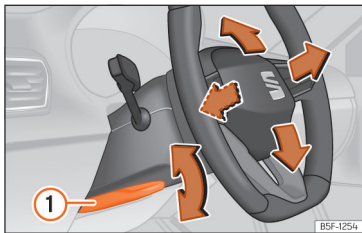

**Abb. 89** Hebel auf der linken unteren Seite der Lenksäule.

Lenkrad vor der Fahrt und nur bei stehendem Fahrzeug einstellen.

• Hebel >>> [Abb. 89] ① nach unten schwenken, Lenkrad in die gewünschte Position bringen und Hebel wieder bis zum Schließpunkt nach oben drücken.

### ⚠ WARNUNG

Unsachgemäßer Gebrauch der Lenkradpositionseinstellung und eine falsche Einstellung des Lenkrads können schwere oder tödliche Verletzungen verursachen.

• Den Hebel >>> [Abb. 89] ① nach dem Einstellen immer fest nach oben schwenken, damit das Lenkrad während der Fahrt nicht unbeabsichtigt seine Position verändert.

- Niemals das Lenkrad während der Fahrt einstellen. Wenn während der Fahrt festgestellt wird, dass eine Einstellung notwendig sein sollte, sicher anhalten und das Lenkrad richtig einstellen.
- Das eingestellte Lenkrad muss immer in Richtung des Brustkorbs und nicht in Richtung des Gesichts zeigen, um die Schutzwirkung des Fahrer-Frontairbags im Falle eines Unfalls nicht einzuschränken.
- Lenkrad während der Fahrt immer nur mit beiden Händen seitlich am äußeren Rand (9-Uhr- und 3-Uhr-Position) festhalten, um Verletzungen durch einen auslösenden Fahrer-Frontairbag zu reduzieren.
- Niemals das Lenkrad in der 12-Uhr-Position oder in einer anderen Weise festhalten, z. B. in der Lenkradmitte. Bei Auslösung des Fahrerairbags können schwere Verletzungen an Armen, Händen und am Kopf die Folge sein.

# Sitze und Kopfstützen

## Vordersitze

### Einleitung zum Thema

#### ⚠️ WARNUNG

Lesen und beachten Sie in jedem Fall die Informationen und Sicherheitshinweise im Kapitel »» Kapitel „Richtige Sitzposition der Fahrzeuginsassen“ auf Seite 44 beachten..

#### ⚠️ WARNUNG

Unsachgemäßes Einstellen der Sitze kann Unfälle und schwere Verletzungen verursachen.

- Die Sitze nur bei stehendem Fahrzeug einstellen, da sich die Sitze sonst während der Fahrt unerwartet verstellen können und die Kontrolle über das Fahrzeug verloren gehen kann. Außerdem wird beim Einstellen eine falsche Sitzposition eingenommen.
- Die Vordersitze in der Höhe, Neigung und Längsrichtung nur dann einstellen, wenn sich niemand im Verstellbereich der Sitze befindet.
- Der Verstellbereich der Vordersitze darf nicht durch Gegenstände eingeschränkt werden.
- Die Verstell- und Verriegelungsbereiche der Sitze müssen sauber gehalten werden.

#### ⚠️ WARNUNG

Die unsachgemäße Verwendung von Sitzbezügen und -schonbezügen kann dazu führen, dass die elektrische Einstellung des Sitzes versehentlich aktiviert wird und der Sitz sich während der Fahrt unerwartet bewegt. In Folge kann die Kontrolle über das Fahrzeug verloren gehen und Unfälle und Verletzungen verursacht werden. Außerdem können Sachschäden an den elektrischen Bauteilen der Vordersitze die Folge sein.

- Befestigen Sie niemals Sitzbezüge/-schonbezüge an den elektrischen Bedienelementen des Sitzes.
- Verwenden Sie niemals Sitzbezüge/-schonbezüge, die nicht ausdrücklich für die Sitze dieses Fahrzeugs zugelassen sind.

#### ⚠️ HINWEIS

Scharfkantige Gegenstände können die Sitze beschädigen.

- Vermeiden Sie den Kontakt von scharfkantigen Gegenständen mit den Sitzen. Scharfkantige Gegenstände wie Reißverschlüsse, Nieten von Kleidungsstücken oder Gürtel können die Oberfläche beschädigen. Auch offene Klettverschlüsse können zu Beschädigungen führen.

### Vordersitze manuell einstellen



Abb. 90 Vordersitze: Manuelle Sitzverstellung.

- 1 Ziehen Sie am Griff und verschieben Sie den Sitz nach vorne oder hinten. Der Sitz muss nach dem Loslassen des Hebels einrasten!
- 2 Bewegen Sie den Hebel ggf. mehrfach nach oben oder unten, um die Sitzhöhe einzustellen.
- 3 Drehen Sie das Rad, ohne Druck auf die Rückenlehne auszuüben, um die Lehne einzustellen.
- 4 Zur Einstellung der Lendenwirbelstütze, Hebel betätigen, bis die gewünschte Position eingestellt ist.

### Elektrische Sitzeinstellung Vordersitze

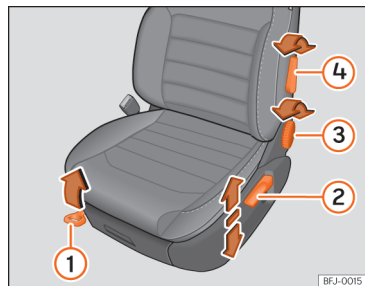
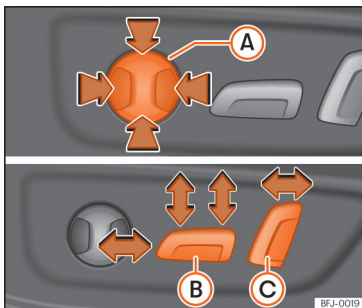

**Abb. 91** Fahrersitz: Sitz elektrisch verstellen.

- A** Lendenwirbelstütze einstellen: Drücken Sie die Taste im jeweiligen Bereich.
- B** Sitz nach vorn/hinten: Drücken Sie die Taste nach vorn/hinten.  
Sitz nach oben/unten: Drücken Sie den hinteren Teil der Taste nach oben/unten.  
Um die Sitzneigung einzustellen, drücken Sie die Taste im vorderen Teil nach oben/unten.
- C** Rückenlehne steiler/flacher: Drücken Sie die Taste nach vorn/hinten.

Beim Ausschalten der Zündung im aktiven SEAT Connect-Benutzer wird die Position automatisch gespeichert <sup>1)</sup>.

#### **⚠️ WARNUNG**

Eine fahrlässige oder unachtsame Benutzung der elektrischen Vordersitze kann schwere Verletzungen verursachen.

- Die Vordersitze können auch bei ausgeschalteter Zündung elektrisch verstellt werden. Niemals Kinder oder hilfsbedürftige Personen im Fahrzeug zurücklassen.
- Im Notfall kann die elektrische Verstellung durch Betätigen eines anderen Schalters unterbrochen werden.

#### **ⓘ HINWEIS**

Um die elektrischen Bauteile der Sitze nicht zu beschädigen, sollten Sie nicht auf den Sitzen knien oder die Sitzfläche und Rückenlehne anderweitig punktförmig belasten.

#### **ⓘ Information**

- Bei zu geringem Ladezustand der Fahrzeugbatterie kann der Sitz möglicherweise nicht elektrisch eingestellt werden.
- Beim Anlassen des Motors wird die elektrische Einstellung der Sitze unterbrochen.

#### **ⓘ Information**

Während des Benutzerwechsels erscheint auf dem Bildschirm des Infotainment-Systems eine Meldung solange sich der Sitz auf die gespeicherte Position hin bewegt. Die Bewegung kann durch Drücken des Stopptasters auf dem Bildschirm angehalten werden.

## Rücksitze

### Rücksitzlehne vorklappen und zurückklappen

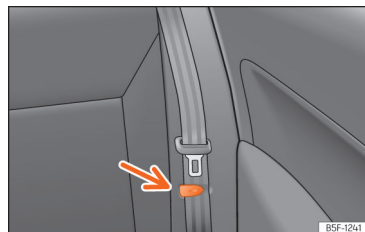

**Abb. 92** Rücksitz: Bügel zum Halten des Sicherheitsgurtes.

<sup>1)</sup> Gilt für Fahrzeuge mit Infotainment-Connect-System



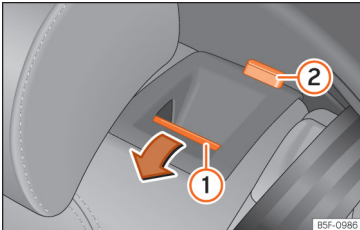

**Abb. 93** Rücksitz: Rückenlehne vorklappen.

Die Rückenlehne der Rücksitzbank ist geteilt und kann getrennt vorgeklappt werden, um den Gepäckraum zu vergrößern.

## Rückenlehne vorklappen

- Befestigen Sie die seitlichen Sicherheitsgurte am Halter der Verkleidung »» (Abb. 92).
- Kopfstützen hinten vollständig einklappen »» S. 120.
- Entriegelungstaste »» (Abb. 93) ① nach vorn drücken und gleichzeitig die Rückenlehne umklappen. Die Rückenlehne ist entriegelt, wenn die rote Markierung des Tasters ② sichtbar ist.

## Rückenlehne aufstellen

- Rückenlehnen korrekt in die Verriegelungen anheben und einrasten. Bei korrektem Einrasten ist die rote Markierung des Tasters ② nicht mehr zu sehen.

## ⚠️ WARNUNG

Wenn diese nach vorn geklappt ist oder die Rücksitzlehne unkontrolliert oder unbeachtet hebt, können schwere Verletzungen die Folge sein.

- Niemals die Rückenlehne während der Fahrt vor- und zurückklappen.
- Achten Sie beim Zurückklappen der Rückenlehne darauf, dass der Sicherheitsgurt nicht eingeklemmt oder beschädigt wird.
- Beim Vor- und Zurückklappen der Rückenlehne sollten sich Hände, Finger, Füße oder andere Körperteile außerhalb des Bewegungsbereichs der Sitzbank befinden.
- Damit die Sicherheitsgurte der Rücksitze den notwendigen Schutz bieten können, müssen alle Bereiche der Rückenlehne jederzeit korrekt eingerastet sein. Dies ist besonders wichtig für den mittleren Rücksitz. Wenn ein Passagier auf einem Platz sitzt, dessen Rückenlehne nicht ordnungsgemäß eingerastet ist, kann er bei starkem Bremsen, einem plötzlichen Fahrmanöver oder einem Unfall zusammen mit der Rückenlehne nach vorn geschleudert werden.
- Eine rote Markierung an der Taste ② weist auf eine nicht eingerastete Rückenlehne hin. Achten Sie immer darauf, dass die rote Markierung nicht mehr zu sehen ist, wenn sich die Rückenlehne wieder in aufrechter Position befindet.

- Wenn die Rückenlehne des Rücksitzes vorgeklappt oder nicht richtig eingerastet ist, darf niemand auf den entsprechenden Sitzen mitreisen (auch keine Kinder).

## ⓘ HINWEIS

Durch unkontrolliertes oder unachtsames Vor- und Zurückklappen der Rückenlehne können schwere Schäden am Fahrzeug oder anderen Gegenständen entstehen.

- Stellen Sie vor dem Umlappen der Rückenlehne die Vordersitze so ein, dass weder die Kopfstützen noch das Sitzpolster der Rückenlehne gegen die Vordersitze stößt.

# Kopfstützen

## Einleitung zum Thema

Im Folgenden werden die möglichen Einstellungen und der Ausbau der Kopfstütze beschrieben. Vergewissern Sie sich, dass die Sitze richtig eingestellt sind »» S. 44.

Alle Sitzplätze sind mit Kopfstützen ausgestattet. Die mittlere hintere Kopfstütze ist nur für den mittleren Sitzplatz der Rücksitzbank vorgesehen. Deshalb nicht an anderen Positionen einbauen.

### Richtige Kopfstützeinstellung

Stellen Sie die Kopfstütze so ein, dass die Oberkante der Kopfstütze sich auf einer Linie mit dem oberen Teil Ihres Kopfes – jedoch nicht niedriger als Augenhöhe – befindet. Hinterkopf stets so nah wie möglich an der Kopfstütze positionieren.

### Kopfstützeinstellung für kleine Menschen

Kopfstütze bis zum Anschlag nach unten schieben, auch wenn sich der Kopf dann unterhalb der Kopfstützenoberkante befindet. In der untersten Position kann zwischen Kopfstütze und Sitzlehne eine kleine Lücke vorhanden sein.

### Kopfstützeinstellung für große Menschen

Kopfstütze bis zum Anschlag nach oben schieben.

### ⚠️ WARNUNG

Das Fahren mit ausgebauten oder falsch eingestellten Kopfstützen erhöht bei Unfällen und plötzlichen Fahr- und Bremsmanövern das Risiko schwerer oder tödlicher Verletzungen.

- Immer mit richtig eingebauter und eingestellter Kopfstütze fahren.
- Stellen Sie die Kopfstütze entsprechend Ihrer Körpergröße richtig ein, um das Risiko von Genickverletzungen beim Unfall zu reduzieren. Dabei muss die Oberkante der Kopfstütze sich auf einer Linie mit dem oberen Teil

des Kopfs befinden – jedoch nicht niedriger als Augenhöhe. Den Hinterkopf so nah wie möglich und mittig an der Kopfstütze positionieren.

- Niemals die Kopfstütze während der Fahrt einstellen.
- Wenn sich Insassen auf den Rücksitzen befinden, dürfen die Kopfstützen keinesfalls auf die Außergebrauchsstellung eingestellt sein.

### ⚠️ HINWEIS

Beim Aus- und Einbau der Kopfstütze darauf achten, dass die Kopfstütze nicht gegen den Dachhimmel, die Vordersitzlehne oder andere Fahrzeugteile stößt. Die Teile könnten sonst beschädigt werden.

### Kopfstützen einstellen



Abb. 94 Vordersitz: Kopfstützeinstellung.



Abb. 95 Kopfstütze hinten: Kopfstützeinstellung.

### Kopfstützen in der Höhe einstellen

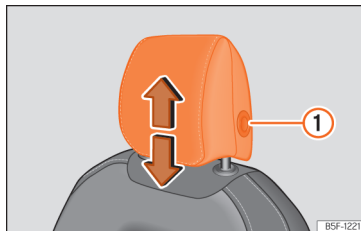
- Fassen Sie die Kopfstütze seitlich mit beiden Händen und schieben Sie sie nach oben bis sie in der gewünschten Position einrastet. Gehen Sie zum Absenken auf gleiche Weise vor und drücken Sie die seitliche Taste ① »» (Abb. 94) , »» (Abb. 95).
- Kopfstütze muss sicher in einer Position einrasten.

## Kopfstützen aus- und einbauen

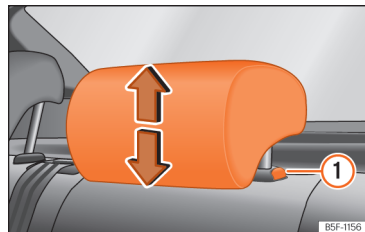

Abb. 96 Kopfstütze vorne ausbauen.



Abb. 97 Kopfstütze hinten: Ausbau.

### Vordere Kopfstützen ausbauen

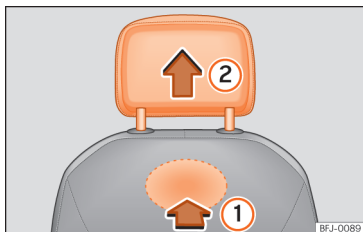
- Gegebenenfalls Kopfstütze absenken.
- Lokalisieren Sie zum Entriegeln der Kopfstütze die Aussparung im markierten Bereich auf der Rückseite der Sitzlehne und drücken Sie in Pfeilrichtung »» (Abb. 96) ①.
- Ziehen Sie die Kopfstütze in Pfeilrichtung ② heraus.

### Vordere Kopfstützen einbauen

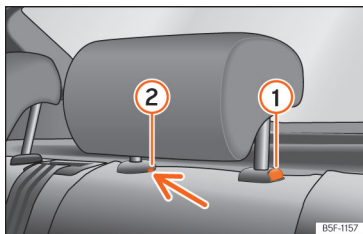
- Kopfstütze richtig über den Kopfstützenführungen positionieren und in die Führungen der entsprechenden Sitzlehne stecken.
- Kopfstütze nach unten schieben, bis die Führungsstangen einrasten.
- Kopfstütze gemäß Angaben zur richtigen Sitzposition einstellen.

### Hintere Kopfstützen ausbauen

Zum Ausbauen der Kopfstützen ist die betreffende Rückenlehne teilweise nach vorne zu klappen.

- Entriegeln Sie die Lehne »» S. 118.
- Ziehen Sie die Kopfstütze bis zum Anschlag nach oben.
- Drücken Sie die Taste »» (Abb. 97) ① sowie gleichzeitig mit einem Schlitzschraubendreher (Breite max. 5 mm) in die Öffnung der Verriegelung ② und ziehen Sie die Kopfstütze heraus.

- Klappen Sie die Rückenlehne zurück, bis sie korrekt einrastet »» ⚠ in *Rücksitzlehne vorklappen und zurückklappen* auf Seite 119.

### Hintere Kopfstützen einbauen

Zum Einbauen der Kopfstützen müssen Sie die entsprechende Rückenlehne teilweise nach vorn klappen.

- Entriegeln Sie die Lehne »» S. 118.
- Stecken Sie die Stangen der Kopfstütze in die Führungen, bis sie hörbar einrasten. Die Kopfstütze darf sich nicht aus der Lehne herausziehen lassen.
- Klappen Sie die Rückenlehne zurück, bis sie korrekt einrastet »» ⚠ in *Rücksitzlehne vorklappen und zurückklappen* auf Seite 119.

### ⚠ WARNUNG

Bauen Sie die Kopfstützen hinten nur dann aus, wenn zum Einbau eines Kindersitzes erforderlich. Wenn Sie den Kindersitz ausbauen, bauen Sie die Kopfstütze sofort wieder ein.

## Sitzfunktionen

### Memory-Funktion



Abb. 98 Außen am Fahrersitz: Memorytasten

### Speichertasten

Mit den Memorytasten können Einstellungen für den Fahrersitz und die Außenspiegel gespeichert und wieder abgerufen werden.

Die Einstellungen werden auch in dem Benutzerkonto der Online-Dienste gespeichert.

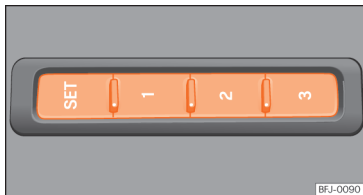
### Fahrersitzeinstellungen und Außenspiegeleinrichtungen für Vorwärtsfahrt speichern

- Elektronische Parkbremse einschalten.
- Bringen Sie das Getriebe in Neutralstellung.
- Schalten Sie die Zündung ein.
- Fahrersitz und die Außenspiegel einstellen.
- Taste **SET** länger als 1 Sekunde drücken  
»» (Abb. 98).

- Innerhalb von etwa 10 Sekunden die Memorytaste drücken, auf der die Einstellungen gespeichert werden sollen. Ein akustisches Signal bestätigt die Speicherung.

### Beifahreraußenspiegeleinrichtungen für Rückwärtsfahrt speichern

- Elektronische Parkbremse einschalten.
- Bringen Sie das Getriebe in Neutralstellung.
- Schalten Sie die Zündung ein.
- Gewünschte Memorytaste drücken.
- Rückwärtsgang einlegen.
- Stellen Sie den Beifahreraußenspiegel so ein, dass z. B. der Bereich der Bordsteinkante gut gesehen werden kann.
- Die eingestellte Spiegelposition wird automatisch gespeichert und dem Fahrzeugschlüssel zugeordnet, mit dem das Fahrzeug entriegelt wurde.

### Einstellungen abrufen

- Bei stehendem Fahrzeug und eingeschalteter Zündung entsprechende Speichertaste so lange gedrückt halten, bis die gespeicherte Position erreicht ist.
- **ODER:** Bei abgeschalteter Zündung und geschlossener Fahrertür entsprechende Taste kurz antippen.

Der Beifahreraußenspiegel verlässt die gespeicherte Position für Rückwärtsfahren automatisch, wenn mit mindestens 15 km/h [10 mph]

vorwärts gefahren oder der Drehknopf aus der Stellung **R** in eine andere Position gedreht wird  
»» S. 137.

### Memorysitze initialisieren

Wenn z.B. der Fahrersitz ausgetauscht wurde, muss das Memory-System initialisiert werden.

Das Initialisieren löscht alle Speicher und Zuordnungen des Memorysitzes. Anschließend können die Memory-Tasten neu programmiert werden.

- Fahrertür öffnen und nicht einsteigen.
- Sitzeinstellungen von außen bedienen.
- Sitzlehne ganz nach vorne neigen.
- Schalter für die Neigungseinstellung loslassen und erneut betätigen, bis ein Gongsignal ertönt.

### ⚠️ WARNUNG

Memoryfunktion nur bei stehendem Fahrzeug einstellen.

### ℹ️ Information

Wird die Fahrertür nach mehr als etwa 10 Minuten nach Entriegelung des Fahrzeugs geöffnet, stellen sich der Fahrersitz und die Außenspiegel nicht automatisch ein.

## Mittelarmlehne vorne



Abb. 99 Mittelarmlehne vorn.

Zum **Anheben** die Armlehne in Pfeilrichtung »» (Abb. 99) nach oben oder schrittweise nach oben ziehen, je nach gewünschter Öffnung.

Zum **Absenken**, Armlehne ganz nach oben ziehen. Anschließend Mittelarmlehne nach unten absenken.

Zum **Einstellen** in Längsrichtung, Armlehne in der entsprechenden Pfeilrichtung ganz nach vorn »» (Abb. 99) bzw. ganz nach hinten schieben.

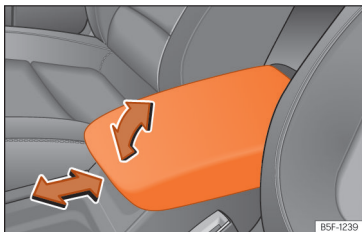
## ⚠️ WARNUNG

Die Mittelarmlehne vorn kann die Bewegungsfreiheit der Arme des Fahrers beeinträchtigen und dadurch Unfälle und schwere Verletzungen verursachen.

- Ablagefächer in der Mittelarmlehne während der Fahrt immer geschlossen halten.
- Niemals eine Person oder ein Kind auf der Mittelarmlehne befördern. Diese falsche Sitzposition kann schwere Verletzungen verursachen.

## Rücksitzlehne vom Kofferraum aus vorklappen

✓ Gültig für: Leon Sportstourer



Abb. 100 Im Gepäckraum: Hebel zum Entriegeln der Rücksitzlehne.

- Schieben Sie die Kopfstützen ganz nach unten.
- Öffnen Sie die Heckklappe.

- Ziehen Sie am Hebel zur Fernentriegelung auf der linken »» (Abb. 100) ① oder rechten ② Seite der Rückenlehne in Pfeilrichtung. Der entriegelte Teil der Rücksitzbank klappt nun automatisch nach vorn um.

- Schließen Sie nun gegebenenfalls die Heckklappe.

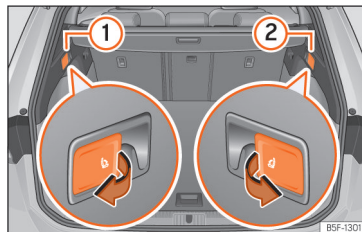
Die Rücksitzlehne ist entriegelt, wenn die rote Markierung des Tasters »» (Abb. 93) ② sichtbar ist.

# Beleuchtung

## Fahrzeugbeleuchtung

### Kontrollleuchten



#### Leuchtet gelb

Es liegt eine vollständige oder teilweise Beschädigung der Fahrbeleuchtung vor.



#### Leuchtet gelb

Nebelschlussleuchte eingeschaltet.



#### Leuchtet grün

Blinklicht links oder rechts. Die Kontrollleuchte blinkt doppelt so schnell, wenn ein Blinker defekt ist.

Warnblinkanlage eingeschaltet » S. 73.



#### Leuchtet grün

Anhängerblinkanlage



**Leuchtet blau** Fernlicht eingeschaltet oder Lichthupe betätigt » S. 126.



#### Leuchtet blau

Fernlichtassistent (Light Assist) ist eingeschaltet » S. 127.

### Tasten für Beleuchtung und Sichtbarkeit



**Abb. 101** Instrumententafel: Bedienelement Licht

Durch Drücken auf die Taste kann zwischen Folgendem ausgewählt werden (die entsprechende Kontrolllampe leuchtet):



Abblendlicht einschalten.



**AUTO** Automatische Steuerung des Abblendlichts und des Tagfahrlichts.



Standlicht einschalten. Die automatische Fahrlichtschaltung **AUTO** wird ab einer Geschwindigkeit von etwa 10 km/h (6 mph) aktiviert.



Licht ausgeschaltet. Die automatische Fahrlichtschaltung **AUTO** wird ab einer Geschwindigkeit von etwa 10 km/h (6 mph) oder nach einer Fahrstrecke von 100 m (0,062 mi) aktiviert.

Zusätzlich können folgende Beleuchtungsfunktionen durch Drücken auf das entsprechende Symbol aktiviert werden.

Bei Aktivierung der Funktion leuchtet das entsprechende Symbol. Zum Deaktivieren muss das Symbol erneut gedrückt werden.



Nebelscheinwerfer ein- oder ausschalten.



Nebelschlusslicht ein- oder ausschalten.

Zusätzlich leuchtet am Schalttafeleinsatz die Kontrollleuchte .



Defrost-Funktion der Frontscheibe ein- und ausschalten » S. 143.



Heckscheibenheizung ein- oder ausschalten » S. 143.

Für die richtige Scheinwerfereinstellung und das richtige Fahrlicht ist immer der Fahrer verantwortlich.

### Standlicht

Bei eingeschaltetem Standlicht leuchten die Positionsleuchten an beiden Scheinwerfern, bestimmte Bereiche der Schlussleuchten, die Kennzeichenleuchte und die Leuchten der Tasten am Schalttafeleinsatz auf. Die automatische Fahrlichtsteuerung wird ab einer Geschwindigkeit von etwa 10 km/h (6 mph) aktiviert.

### Automatische Fahrlichtsteuerung AUTO

Bei aktivierter automatischer Fahrlichtsteuerung werden die Fahrzeugbeleuchtung und die Instrumenten- und Schalterbeleuchtung unter den folgenden Bedingungen ein- und ausgeschaltet:

- Der Sensor für Lichterkennung hat Dunkelheit erfasst.
- Der Scheibenwischer ist seit geraumer Zeit eingeschaltet.

Bei eingeschaltetem Licht leuchtet die Kontrollleuchte gelb.

Die automatische Fahrlichtsteuerung ist eine reine Hilfsfunktion und kann nicht alle Situationen mit ausreichender Genauigkeit erfassen, die im Laufe des Fahrbetriebs aufkommen.

Bei entsprechender Ausstattung kann im Menü der Fahrzeugeinstellungen des Infotainment-Systems der Zeitpunkt für die Einschaltung der automatischen Fahrlichtsteuerung eingestellt werden »» S. 40.

### Cornering-Licht (Kurvenlicht)

Das *Cornering*-Licht ist eine zusätzliche Funktion zum Abblendlicht, um die seitliche Beleuchtung der Fahrbahn beim Fahren enger Kurven mit niedriger Geschwindigkeit zu verbessern.

Bei eingeschaltetem Abblendlicht wird das statische Kurvenlicht bei einer Geschwindigkeit von unter 40 km/h (25 mph) oder bei sehr engen Kurven eingeschaltet.

- Wenn das Lenkrad gedreht oder der Blinker gesetzt wird, leuchtet der entsprechende Nebelscheinwerfer schrittweise auf. Nach dem Drehen geht das *Cornering*-Licht progressiv aus.
- Beim Rückwärtsfahren leuchten beide Nebelscheinwerfer gleichzeitig.

### Tagfahrlicht

Das Tagfahrlicht kann die Sichtbarkeit des Fahrzeugs beim Fahrbetrieb am Tage erhöhen und es wird beim Einschalten der Zündung automatisch eingeschaltet (wenn Helligkeit erkannt wird).

### Autobahnlicht

Das Autobahnlicht ist bei Fahrzeugen verfügbar, die mit LED High-Scheinwerfern ausgestattet sind.

Das An- und Ausschalten der Funktion kann über das entsprechende Menü des Infotainment-Systems vorgenommen werden.

- **Aktivierung:** Wenn die Fahrzeuggeschwindigkeit länger als 10 Sekunden über 110 km/h (68 mph) liegt, bewegt sich der Abblendlichtkegel geringfügig nach oben, um die Sichtweite des Fahrers zu verbessern.
- **Deaktivierung:** Sinkt die Geschwindigkeit des Fahrzeugs unter 100 km/h (62 mph), kehrt der Abblendlichtkegel in die Normalposition zurück.

### Warntöne für nicht ausgeschaltetes Licht

Bei ausgeschalteter Zündung und geöffneter Fahrertür ertönen unter folgenden Bedingungen Warntöne: dies erinnert Sie daran, das Licht auszuschalten.

- Bei eingeschaltetem Parklicht »» S. 126.
- Bei eingeschalteter Kontrollleuchte »« oder Ⓢ.

Bei eingeschaltetem Verabschiedungslicht (Funktion „Coming Home“) ertönt beim Verlassen des Fahrzeugs kein Warnton, um darauf hinzuweisen, dass das Licht noch eingeschaltet ist.

### WARNUNG

**Bei schlechter Fahrbahnbeleuchtung und wenn andere Verkehrsteilnehmer das Fahrzeug nicht oder nur schwer erkennen können besteht Unfallgefahr.**

- **Die automatische Fahrlichtsteuerung (AUTO) schaltet nur bei Veränderungen der Helligkeit das Abblendlicht ein und beispielsweise nicht bei Nebel.**

### ⚠️ WARNUNG

Das Standlicht oder Tagfahrlicht ist nicht hell genug, um die Straße genügend auszuleuchten und von anderen Verkehrsteilnehmern gesehen zu werden.

- Abblendlicht bei Dunkelheit, Niederschlag und schlechter Sicht immer einschalten.
- Bei schlechter Fahrbahnbeleuchtung aufgrund schlechter Witterungs- oder Lichtverhältnisse darf nie mit Tagfahrlicht gefahren werden.

### ⚠️ WARNUNG

Zu hoch eingestellte Scheinwerfer und das unsachgemäße Verwenden des Fernlichts können andere Verkehrsteilnehmer ablenken und blenden. Das kann Unfälle und schwere Verletzungen verursachen.

- Immer darauf achten, dass die Scheinwerfer richtig eingestellt sind.

### ℹ️ Information

- **Länderspezifische gesetzliche Bestimmung zum Gebrauch der Fahrzeugbeleuchtung beachten.**
- **Das Fahrlicht leuchtet nur bei eingeschalteter Zündung. Beim Ausschalten der Zündung wird automatisch das Standlicht eingeschaltet.**

- Das Licht der Nebelschlussleuchte kann den nachfolgenden Verkehr blenden. Benutzen Sie die Nebelschlussleuchte nur bei sehr geringen Sichtweiten.

- Wenn das Licht ausgeschaltet ist oder sich auf Stellung **AUTO** oder  $\rightarrow \leftarrow$  befindet und das Schlechtwetterlicht eingeschaltet wird, leuchtet unabhängig von der Umgebungshelligkeit auch das Abblendlicht auf.

### Blinker- und Fernlichthebel



**Abb. 102** Blinker- und Fernlichthebel.

Hebel in die gewünschte Position bewegen:

- 1 Rechte Blinkleuchte oder Parklicht rechts [Zündung ausgeschaltet].
- 2 Linke Blinkleuchte oder Parklicht links [Zündung ausgeschaltet].
- 3 Fernlicht einschalten. Die Kontrollleuchte  $\text{ID}$  im Kombi-Instrument leuchtet auf.

- 4 Die Lichthupe ist eingeschaltet, solange der Hebel gezogen ist. Die Kontrollleuchte  $\text{ID}$  im Kombi-Instrument leuchtet auf.

Hebel in Ruhestellung bringen, um die jeweilige Funktion auszuschalten.

### Komfortblinken

Bei eingeschalteter Zündung den Hebel nur bis zum Druckpunkt nach oben oder unten bewegen und Hebel loslassen. Der Blinker blinkt drei Mal.

Um das Komfortblinken vorzeitig auszuschalten, ist der Hebel sofort in entgegengesetzter Richtung bis zum Druckpunkt zu bewegen und anschließend loszulassen.

Die Funktion Komfortblinken kann im Infotainment-System im Menü der Fahrzeugeinstellungen ein- und ausgeschaltet werden  $\ggg$  S. 40.

### Parklicht $\text{P}$



Das Parklicht leuchtet nur bei ausgeschalteter Zündung. Wenn dieses Licht eingeschaltet ist, ertönt ein Warnton solange die Fahrertür offen ist.

- Schalten Sie die Zündung aus.
- Blinkerhebel nach oben oder nach unten drücken.

Bei eingeschaltetem Parklicht leuchten auf der entsprechenden Fahrzeugseite das Standlicht vorne und ein Teil der Heckleuchte.



## Beidseitiges Parklicht

- Schalten Sie die Zündung aus.
- Drücken Sie die Taste , um  auszuwählen.
- Verriegeln Sie das Fahrzeug von Außen.

Es schalten sich jeweils nur das Standlicht der beiden Scheinwerfer sowie teilweise die Heckleuchten ein.

### WARNUNG

Blinker richtig verwenden, nicht verwenden oder vergessen zu deaktivieren, um andere Verkehrsteilnehmer nicht zu verwirren. Dies kann Unfälle und schwere Verletzungen verursachen.

- Schalten Sie stets rechtzeitig den Blinker ein, bevor Sie die Fahrspur wechseln, Überhol- oder Wendemanöver ausführen.
- Wenn Sie den Fahrspurwechsel, das Überhol- oder Wendemanöver beendet haben, schalten Sie den Blinker aus.

### WARNUNG



Ein unsachgemäßes Verwenden des Fernlichts kann Unfälle und schwere Verletzungen verursachen, da das Fernlicht andere Verkehrsteilnehmer ablenken und blenden kann.

### Information



- Wenn Sie bei betätigtem Blinkerhebel die Zündung ausschalten, ertönt ein Warnton, solange die Fahrtür geöffnet ist. Das erinnert Sie daran, den Blinker auszuschalten, es sei denn, Sie wollen das Parklicht eingeschaltet haben.
- Wenn die Komfortblinker eingeschaltet sind (blinkt drei Mal) und es wird der Komfortblinker auf der anderen Seite aktiviert, hört die aktive Seite auf zu blinken und es blinkt nur ein Mal auf der neu gewählten Seite.
- Die Blinkleuchte funktioniert nur bei eingeschalteter Zündung. Die Warnblinkanlage funktioniert auch bei ausgeschalteter Zündung.
- Das Fernlicht lässt sich nur bei eingeschaltetem Abblendlicht einschalten.
- Wenn ein Anhängerblinklicht ausfällt, blinken nicht die Fahrzeugblinker mit doppelter Geschwindigkeit, sondern die Kontrollleuchte (Anhänger-Blinkleuchten) hört auf zu blinken.
- Bei kühlen bzw. feuchten Witterungsverhältnissen können die Scheinwerfer sowie Rücklicht und Blinker innen vorübergehend beschlagen. Diese Erscheinung ist normal und hat keinen Einfluss auf die Lebensdauer der Beleuchtungseinrichtung des Fahrzeugs.
- Wenn Sie das rechte oder linke Blinklicht eingeschaltet haben und danach die Zündung ausschalten, wird das Parklicht nicht automatisch eingeschaltet.



## Fernlichtassistent (Light Assist)

Der Fernlichtassistent verhindert automatisch ein Blenden der entgegenkommenden und vorausfahrenden Fahrzeuge. Zusätzlich erfasst der Fernlichtassistent beleuchtete Zonen und schaltet das Fernlicht zum Beispiel beim Durchfahren einer Ortschaft aus.



Innerhalb seiner Grenzen schaltet der Assistent automatisch das Fernlicht in Abhängigkeit von den Umgebungs- und Verkehrsbedingungen sowie der Geschwindigkeit ein und aus  .

### Fernlichtassistenten einschalten

- Schalten Sie die Zündung ein und wählen Sie den Modus **AUTO** am Lichtschalter aus  **[Abb. 101]**.
- Drücken Sie den Blinker- und Fernlichthebel aus der Ausgangsstellung nach vorne  **[Abb. 102]** .

Wenn der Fernlichtassistent eingeschaltet ist, leuchtet die Kontrollleuchte  auf dem Bildschirm des Kombi-Instruments. Bei eingeschaltetem Fernlicht leuchtet die blaue Kontrollleuchte  für Fernlicht im Kombi-Instrument.

### Fernlichtassistenten ausschalten

- Schalten Sie den Modus **AUTO** am Lichtschalter aus  **[Abb. 101]**.
- **ODER:** Ziehen Sie bei eingeschaltetem Fernlichtassistenten den Blinker- und Fernlichthebel nach hinten  **[Abb. 102]** .

- **ODER:** wenn der Fernlichtassistent eingeschaltet, aber das Fernlicht **nicht** aktiviert ist, tippen Sie den Blinker- und Fernlichthebel nach vorn, um das Fernlicht manuell einzuschalten. Ziehen Sie den Blinker- und Fernlichthebel nach hinten, um ggf. das Fernlicht manuell auszuschalten.
- **ODER:** Schalten Sie die Zündung aus.

### Systemgrenzen

In folgenden Fällen muss das Fernlicht manuell ausgeschaltet werden, da der Fernlichtassistent das Fernlicht nicht oder nicht rechtzeitig abschaltet:

- Bei schlecht beleuchteten Straßen und stark reflektierenden Verkehrszeichen.
- Bei Verkehrsteilnehmern mit unzureichender Beleuchtung, wie z.B. Fußgänger oder Fahrradfahrer.
- In engen Kurven, an starken Steigungen oder Gefällen, aufgrund derer der entgegenkommende Verkehr teilweise nicht sichtbar ist.
- Bei entgegenkommenden Fahrzeugen auf Straßen mit Mittelleitplanke, wenn der Fahrer deutlich über die Mittelleitplanke hinwegsehen kann, z. B. ein LKW-Fahrer.
- Bei Nebel, Schnee oder starken Niederschlägen.
- Bei Staub- oder Sandverwehungen.
- Bei Beschädigung der Frontscheibe im Sichtfeld der Kamera.

- Wenn das Sichtfeld der Kamera beschlagen, verschmutzt oder mit Aufklebern, Schnee oder Eis verdeckt ist.
- Bei einer Funktionsstörung der Kamera oder unterbrochener Stromversorgung.

### WARNUNG

Das erhöhte Komfortangebot durch den Fernlichtassistenten darf nicht dazu verleiten, ein Sicherheitsrisiko einzugehen. Das System kann die Aufmerksamkeit des Fahrers nicht ersetzen.

- Sie sind selbst dafür verantwortlich, das Fernlicht jederzeit an die Lichtverhältnisse, die Sicht und den Verkehr anzupassen.
- Die Fernlichtregulierung kann möglicherweise nicht alle Fahrsituationen richtig erkennen und in bestimmten Situationen nur eingeschränkt arbeiten.
- Wenn das Sichtfeld der Kamera verschmutzt, verdeckt oder beschädigt ist, kann dies die Funktion der Fernlichtregelung beeinträchtigen. Dies gilt auch, wenn die Lichtanlage des Fahrzeugs z. B. durch Anbringen von zusätzlichen Scheinwerfern verändert wird.

### HINWEIS

Beachten Sie folgende Hinweise, um die Funktion des Systems nicht zu beeinträchtigen:

- Das Sichtfeld der Kamera regelmäßig reinigen und frei von Schnee und Eis halten.
- Das Sichtfeld der Kamera nicht verdecken.
- Sicherstellen, dass die Windschutzscheibe im Sichtfeld der Kamera nicht beschädigt ist.

### Information

- Die Lichthupe kann jederzeit manuell über den Blinker- und Fernlichthebel ein- und ausgeschaltet werden >>> S. 126.
- Wenn sich im Einflussbereich der Kamera Objekte befinden, die Licht ausstrahlen, z. B. ein tragbares Navigationssystem, kann der Betrieb des Fernlichtassistenten beeinträchtigt werden.

### Funktion „Coming Home“ und „Leaving Home“ (Orientierungsbeleuchtung)

Mithilfe der Funktion „Coming Home“ und „Leaving Home“ wird das unmittelbare Umfeld des Fahrzeugs beleuchtet, wenn bei Dunkelheit ein- oder ausgestiegen wird.

Diese Beleuchtung wird per Lichtsensor automatisch gesteuert.

### Einschalten der Beleuchtung „Coming Home“

• Entriegeln Sie das Fahrzeug (wenn die automatische Fahrlichtsteuerung **AUTO** aktiviert ist und der Lichtsensor Dunkelheit erfasst).

### Ausschalten der Beleuchtung „Coming Home“

- Schaltet sich automatisch nach Ablauf der eingestellten Nachleuchtzeit aus.
- **ODER:** Verriegeln Sie das Fahrzeug.
- **ODER:** Drücken Sie so oft auf den Lichtschalter, bis im Kombi-Instrument die Einstellung **OFF** angezeigt wird.
- **ODER:** Schalten Sie die Zündung ein.

### Einschalten der Beleuchtung „Leaving Home“

- Schalten Sie die Zündung aus.

Die Beleuchtung „Leaving Home“ schaltet sich ein, wenn die automatische Fahrlichtsteuerung **AUTO** aktiviert ist und der Lichtsensor Dunkelheit erfasst.

Die Nachleuchtzeit beginnt mit dem Schließen der letzten Fahrzeugtür oder der Gepäckraumklappe.

### Ausschalten der Beleuchtung „Leaving Home“

- Schaltet sich automatisch nach Ablauf der eingestellten Nachleuchtzeit aus.
- **ODER:** Schaltet sich automatisch aus, wenn 30 Sekunden nach Aktivierung der Funktion noch immer eine der Fahrzeugtüren oder die Gepäckraumklappe geöffnet ist.
- **ODER:** Drücken Sie so oft auf den Lichtschalter, bis im Kombi-Instrument die Einstellung **OFF** angezeigt wird.
- **ODER:** Schalten Sie die Zündung ein.

### Einstellungen der Funktion „Coming Home“ und „Leaving Home“

Im Menü für Fahrzeugeinstellungen des Infotainment-Systems kann die Länge der Nachleuchtzeit eingestellt und die Funktion ein- oder ausgeschaltet werden »» S. 40.

## Leuchtweitenregulierung

### Dynamische Leuchtweitenregulierung (gilt für Fahrzeuge mit High-Scheinwerfern)

Die Reichweite der Scheinwerfer passt sich automatisch dem Beladungszustand des Fahrzeugs an, wenn diese eingeschaltet werden.

### Manuelle Leuchtweitenregulierung (gilt für Fahrzeuge mit ECO LED-Scheinwerfern)

Mit der Leuchtweitenregulierung kann der Lichtkegel des Abblendlichts an den Beladungszustand des Fahrzeugs angepasst werden. Dies bietet dem Fahrer optimale Sichtverhältnisse, ohne entgegenkommende Fahrzeuge zu blenden.

*Die Leuchtweite kann im Infotainment-System eingestellt werden »» S. 40*

- Wählen Sie  > **Fahrzeug> Licht**, um das Menü **Leuchtweitenregulierung** zu öffnen.
- Wählen Sie die für den Beladungszustand des Fahrzeugs passende Stufe.

*Stufen:*

- 0 Vordersitze belegt und Gepäckraum leer.
- 1 Alle Sitzplätze belegt und Gepäckraum leer.
- 2 Alle Sitzplätze belegt und Gepäckraum voll beladen.
- 3 Fahrersitz belegt und Gepäckraum voll beladen.

### ⚠️ WARNUNG

Wenn die dynamische Leuchtweitenregulierung beschädigt ist oder nicht ordnungsgemäß arbeitet, könnten die Scheinwerfer andere Verkehrsteilnehmer blenden und ablenken. Das kann Unfälle und schwere Verletzungen verursachen.

- Bitte suchen Sie unverzüglich einen Fachbetrieb auf, um die dynamische Leuchtweitenregulierung überprüfen zu lassen.

### Im Ausland fahren

Der Lichtkegel des Abblendlichts ist asymmetrisch, dadurch wird der Straßenrand auf der Seite, auf der Sie fahren, stärker ausgeleuchtet.

Wenn das für ein Land mit Rechtsverkehr hergestellt Fahrzeug in einem Land mit Linksverkehr gefahren wird (oder umgekehrt), ist es normalerweise notwendig, ein Teil des Scheinwerferglasses mit einer Haftmaske zu verdecken oder die Scheinwerfer zu regulieren, um die übrigen Verkehrsteilnehmer nicht zu blenden.

Für diese Fälle schreibt die einschlägige Norm spezifische Lichtwerte vor, die an bestimmten Punkten der Leuchtdichteverteilung eingehalten werden müssen. Dieses Licht wird auch als „Auslandslicht“ bezeichnet.

Die Lichtverteilung der Scheinwerfer ermöglicht die Einhaltung der für das „Auslandslicht“ spezifizierten Werte, ohne dass Sie Abklebefolien verwenden oder die Regulierung ändern müssen.

### i Information

Das „Auslandslicht“ darf nur vorübergehend verwendet werden. Wenn Sie einen längeren Aufenthalt in einem Land mit Linksverkehr planen, müssen Sie zur Umstellung der Scheinwerfer eine autorisierte Fachwerkstatt aufsuchen.

## Innenleuchten

### Beleuchtung von Kombi-Instrument, Bildschirmen und Schaltern

Die Intensität der Instrumenten- und Schalterbeleuchtung kann im Menü Fahrzeugeinstellungen im Infotainment-System eingestellt werden  
» S. 40.

Die eingestellte Intensität passt sich automatisch an eine veränderte Umgebungshelligkeit im Fahrzeug an.

Wenn die automatische Fahrlichtsteuerung **AUTO** eingeschaltet ist, schaltet ein Sensor automatisch das Abblendlicht ein oder aus, ebenso wie die Instrumenten- und Schalterbeleuchtung in Abhängigkeit von der Umgebungshelligkeit.

In einigen Fällen, z. B. bei Durchfahren eines Tunnels ohne eingeschaltete automatische Fahrlichtsteuerung **AUTO** kann es vorkommen, dass sich die Kombiinstrument-Beleuchtung vollständig ausschaltet. Der Zweck dieser Funktion ist die Bereitstellung eines Sichthinweises für den Fahrer, das Abblendlicht einzuschalten. Sollte Ihr Fahrzeug mit einem digitalen Kombi-Instrument ausgestattet sein, erscheint im Kombi-Instrument der Hinweis **Bitte Licht einschalten**.

### Innen- und Leseleuchten



**Abb. 103** Ausschnitt aus Dachhimmel: Innenbeleuchtung vorn.



Innenleuchten ein- oder ausschalten



Türkontaktschalter. Innenleuchten schalten sich automatisch beim Entriegeln des Fahrzeugs, dem Öffnen einer Tür oder dem Ausschalten der Zündung ein. Das

Licht erlischt einige Sekunden nach dem Schließen aller Türen, beim Verriegeln des Fahrzeugs oder beim Einschalten der Zündung.

### Leseleuchte

Die Leseleuchte ist taktil, jede Linse wird einzeln durch Drücken im entsprechenden mittleren Bereich ein- und ausgeschaltet. Darüber hinaus kann die Intensität des Lichts entsprechend dem ausgeübten Druck eingestellt werden.

Wenn beide Linsen zusammen eingeschaltet werden sollen, auf das Symbol  **>>> (Abb. 103)** drücken.

### Ablagefach- und Gepäckraumbelichtung

Beim Öffnen und Schließen des Beifahrer-Ablagefachs und der Gepäckraumklappe schaltet sich automatisch die jeweilige Beleuchtung ein bzw. aus.

### Fußraumbelichtung

Die Fußraumbelichtung unter der Instrumententafel (Fahrer- und Beifahrerseite) schaltet sich bei geöffneten Türen ein und verringert während der Fahrt die Leuchtstärke. Die Helligkeit der Fußraumbelichtung kann über das Menü im Infotainment-System mit der Funktionsfläche  **> Ambientebeleuchtung** **>>> S. 40** eingestellt werden.

### Information

**Die Leseleuchten schalten sich nach dem Schließen und Verriegeln des Fahrzeugs oder einige Minuten nach Abschaltung der Zündung aus. Das verhindert ein Entladen der Fahrzeugbatterie.**

## Ambientebeleuchtung



**Abb. 104** Schematische Darstellung: Ambientebeleuchtung:

Die Ambientebeleuchtung beleuchtet verschiedene Zonen des Fahrzeuginnenraums

Es gibt vordefinierte Versionen der **Ambientebeleuchtung** >>> **[Abb. 104]**.

Die Intensität der Beleuchtung kann über die Funktionsfläche eingestellt werden:

**Drive Profile** Beleuchtet den Fahrzeuginnenraum je nach eingestelltem Fahrprofil.

**Individual** Zum Einstellen der Intensität der Ambientebeleuchtung in jedem der Bereiche sowie zum Ändern der Farbe in den Ausführungen, die über Beleuchtung der vorderen Türinnenverkleidungen und der Zeile der Instrumententafel verfügen.

**Off** Schaltet die Ambientebeleuchtung aus.

### Zusatzfunktionen der Ambientebeleuchtung

- **Warnung offene Tür:** Warnanzeige im Lichtstreifen der entsprechenden Tür vorn, wenn ab einer Fahrzeuggeschwindigkeit von 10 km/h eine der beiden Vordertüren nicht richtig geschlossen ist.
- **Warnung hintere Fenster gesperrt:** Warnanzeige im Lichtstreifen der entsprechenden Tür vorn, wenn die Tasten für die Fensterheber hinten betätigt werden und die Fenster hinten mittels des Sicherheitsschalters S. 110 gesperrt sind und das Fahrzeug verriegelt ist (Auto Lock).
- **Anzeige der Warnblinkanlage:** Optische Darstellung in dem gesamten Lichtstreifen der Ambientebeleuchtung, während die Warnblinkanlage eingeschaltet ist.

Die Darstellung dieser Funktionen in der Ambientebeleuchtung kann sowohl einzeln wie auch alle zusammen im Infotainment-System ein- und ausgeschaltet werden. > **Ambientebeleuchtung** > **Einstellungen**.

### Information

Bei einigen Versionen stimmt die im Display des Infotainments angezeigte Farbe nicht mit der tatsächlichen Farbe der Innenbeleuchtung des Fahrzeugs überein.

# Sicht

## Front- und Heckscheibenwischenanlage

### Scheibenwischerhebel

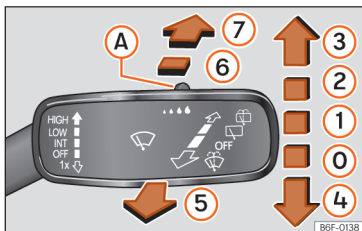

**Abb. 105** Bedienung von Windschutz- und Heckscheibenwischer

Hebel in die gewünschte Position bewegen:

**OFF** ① Scheibenwischer ausgeschaltet.

**INT** ① Intervall-Wischen für den Scheibenwischer oder Regensensor wird aktiviert. Das Intervall-Wischen der Frontscheibe erfolgt in Abhängigkeit von der Fahrgeschwindigkeit. Je höher die Fahrgeschwindigkeit, umso höher die Wischfrequenz der Scheibenwischenanlage.

**LOW** ② Langsames Wischen.

**HIGH** ③ Schnelles Wischen.

**tx** ④ Tippwischen. Wird der Hebel länger gedrückt gehalten, erhöht sich die Wischfrequenz.



⑤ Durch Ziehen am Hebel wird die Wasch-Automatik der Frontscheibenwisch- und -waschanlage eingeschaltet. Der Climatronic schaltet den Umluftbetrieb für etwa 30 Sekunden ein, um zu verhindern, dass der Geruch des Scheibenwaschwassers in den Innenraum eindringt.



⑥ Der Intervallbetrieb der Heckscheibe wird eingeschaltet. Der Heckscheibenwischer arbeitet mit einem Intervall von etwa 6 Sekunden.



⑦ Wird der Hebel gedrückt gehalten, schaltet sich die Wasch-Automatik der Heckscheibenwisch- und -waschanlage ein.



⑧ Schalter zur Einstellung der Dauer der Wischer-Intervalle (Fahrzeuge ohne Sensor für Regen- und Lichterkennung) oder der Empfindlichkeit des Regensensors.

gewärmt wurde. Das Scheibenwischwasser könnte sonst auf der Scheibe gefrieren und die Sicht nach vorne einschränken.

### ⚠️ WARNUNG

Abgenutzte oder schmutzige Scheibenwischerblätter reduzieren die Sicht und erhöhen das Risiko von Unfällen und schweren Verletzungen.

- Ersetzen Sie Scheibenwischerblätter immer, wenn sie einen schlechten Zustand aufweisen, abgenutzt sind und die Scheiben nicht mehr ausreichend reinigen >>> S. 331.

### ⓘ HINWEIS

Vor Aufnahme des Fahrbetriebs und vor dem Einschalten der Zündung sind die folgenden Punkte zu überprüfen, um Schäden an Scheiben, Scheibenwischerblättern und am Scheibenwischermotor zu vermeiden.

- Der Scheibenwischerhebel befindet sich in Ruhestellung.
- Am Scheibenwischer und an den Scheiben vorhandener Schnee und Eis sind entfernt worden.
- Gefrorene Scheibenwischerblätter sind vorsichtig von der Scheibe gelöst worden. SEAT empfiehlt dafür ein Enteisungsspray.

### ⚠️ WARNUNG

Wenn nicht ausreichend Frostschutz in das Scheibenwaschwasser gegeben wird, könnte es auf der Scheibe gefrieren und die Sicht behindern.

- Benutzen Sie die Frontscheibenwischenanlage nicht bei winterlichen Temperaturen, ohne dass vorher die Windschutzscheibe mit der Heizungs- und Lüftungsanlage an-

**HINWEIS**

Scheibenwischer nicht bei trockener Scheibe einschalten. Trockenes Wischen der Scheibenwischerblätter kann die Scheibe beschädigen.

**Information**

- Wenn das Fahrzeug mit eingeschalteter Scheibenwischeranlage angehalten wird, schaltet die Anlage vorübergehend auf die nächstkleinere Wischerstufe.
- Wenn bei stehendem Fahrzeug die Fahrer- oder Beifahrertür geöffnet wird, gehen die Scheibenwischer wieder in ihre Ausgangsstellung zurück und schalten sich aus. Wenn die Tür geschlossen oder der Scheibenwischerhebel innerhalb weniger Sekunden bewegt wird, schalten sich die Scheibenwischer wieder ein.
- Im Winter kann die Servicestellung der Scheibenwischer dazu dienen, die Scheibenwischerblätter besser anheben zu können, wenn das Fahrzeug abgestellt wird  
»» S. 331.

**Scheibenwischerfunktionen****Wis- und Wasch-Automatik Heckscheibenwischer**

Der Heckscheibenwischer schaltet sich automatisch ein, wenn die Scheibenwischer für die Frontscheibe eingeschaltet sind und der Rück-

wärtsgang eingelegt wird. Das automatische Einschalten des Heckscheibenwischers beim Einlegen vom Rückwärtsgang kann im Infotainment-System im Menü der Fahrzeugeinstellungen ein- und ausgeschaltet werden »» S. 40.

**Information**

Nach Betätigen der Scheibenwischer wird während der Fahrt nach etwa fünf Sekunden noch einmal nachgewischt (Funktion „Tropfen-Wischen“). Wenn innerhalb von 10 Sekunden nach der Funktion des „Tropfen-Wischens“ erneut die Scheibenwaschfunktion betätigt wird, wird ein erneuter Waschvorgang ohne das Nachwischen durchgeführt. Damit die Funktion „Tropfen-Wischen“ erneut verfügbar ist, muss die Zündung aus- und wieder eingeschaltet werden.

**Information**

Bei einem Hindernis an der Scheibenwischeranlage versucht der Wischer, dieses Hindernis wegzuschieben. Wenn das Hindernis die Scheibenwischeranlage weiterhin blockiert, bleibt der Scheibenwischer stehen. Hindernis entfernen und Scheibenwischeranlage erneut einschalten.

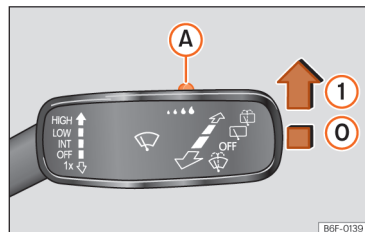
**Sensor für Regen- und Lichterkennung**

**Abb. 106** Scheibenwischerhebel: Regensensor **A** einstellen.

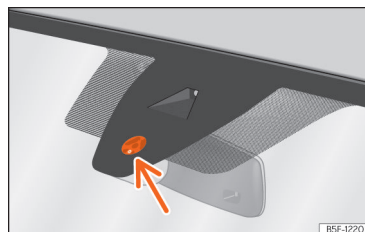

**Abb. 107** Sensitive Fläche des Regensensors.

Der aktivierte Regensensor steuert selbstständig die Scheibenwischer-Intervalle in Abhängigkeit von der Stärke des Niederschlags »» **△**. Hebel in die gewünschte Position drücken »» **(Abb. 106)**.



- ① Regensensor deaktiviert.
- ① Regensensor aktiv – automatisches Wischen bei Bedarf.
- Ⓐ Empfindlichkeit des Regensensors einstellen:
  - Schalter nach rechts einstellen: hohe Empfindlichkeit.
  - Schalter nach links einstellen: niedrige Empfindlichkeit.

Nach dem Aus- und Wiedereinschalten der Zündung bleibt der Regensensor aktiviert und funktioniert wieder, wenn der Scheibenwischerhebel in der Position »» [Abb. 106] ① steht und schneller als 16 km/h (10 mph) gefahren wird.

### Fehlerhafte Funktion des Sensors für Regen- und Lichterkennung

Mögliche Ursachen für Störungen und Fehlinterpretationen *im Bereich der sensitiven Fläche* »» [Abb. 107] des Regensensors sind u.a.:

- **Beschädigte Wischerblätter:** Ein Wasserfilm auf beschädigten Wischerblättern kann die Aktivierungszeit verlängern, die Reinigungsintervalle verzögern oder ein schnelles und kontinuierliches Wischen herbeiführen.
- **Insekten:** Bei Vorhandensein von Insekten kann es zu einer Aktivierung der Scheibenwischer kommen.

- **Salzschlieren:** Im Winter kann das Streusalz auf der Straße zu außergewöhnlich langem Nachwischen auf nahezu trockener Scheibe führen.
- **Schmutz:** Trockener Staub, Wachs, Scheibenbeschichtungen (Lotuseffekt) oder Waschlösungsmittelrückstände (Waschstraße) können den Regensensor tendenziell unempfindlicher machen oder später, langsamer oder gar nicht mehr reagieren lassen. Die Sensorfläche des Regensensors »» [Abb. 107] (Pfeil) regelmäßig reinigen und die Scheibenwischerblätter auf Beschädigungen prüfen.
- **Riss in der Scheibe:** Ein Steinschlag löst bei eingeschaltetem Regensensor einen Wischzyklus aus. Danach erkennt der Regensensor die Verringerung der sensitiven Fläche und stellt sich darauf ein. Je nach Größe des Steinschlags kann sich das Auslöseverhalten des Sensors ändern.

### ⚠ WARNUNG

**Es ist möglich, dass der Regensensor den Regen nicht ausreichend erfasst und die Scheibenwischer nicht anschaltet.**

- **Bei Bedarf den Scheibenwischer rechtzeitig manuell einschalten, wenn das Wasser auf der Frontscheibe die Sicht beeinträchtigt.**

### Information

- **Für die Entfernung von Wachsen und Glanzbeschichtungen wird die Verwendung eines alkoholhaltigen Scheibenreinigers empfohlen.**
- **Kleben Sie keine Aufkleber im Bereich vor dem Regensensor auf die Frontscheibe. Dies könnte Funktionsstörungen verursachen.**

## Rückspiegel

### Allgemeine Sicherheitshinweise

Über die Außenspiegel und den Innenspiegel kann der Fahrer die hinter ihm fahrenden Fahrzeuge sehen und sein Fahrverhalten dementsprechend anpassen.

Um ein sicheres Fahren zu gewährleisten, muss der Fahrer die Außenspiegel und den Innenspiegel vor der Fahrt entsprechend einstellen.

Beim Blick durch die Außenspiegel und den Innenspiegel kann nicht der gesamte Bereich hinter und neben dem Fahrzeug eingesehen werden. Diese Bereiche, die sich außerhalb des Sichtfelds befinden, werden als toter Winkel bezeichnet. Im toten Winkel können sich andere Verkehrsteilnehmer und Objekte befinden.

**⚠️ WARNUNG**

Durch das Einstellen von Außen- und Innenspiegel während des Fahrbetriebs kann der Fahrer abgelenkt werden. Dies kann zu Unfällen und schweren Verletzungen führen.

- Nehmen Sie Einstellungen an den Außen- und Innenspiegeln nur bei stehendem Fahrzeug vor.
- Beim Einparken, Spurwechsel, Überholen oder Abbiegen ist immer das Umfeld zu beobachten, da sich andere Verkehrsteilnehmer und Objekte im toten Winkel befinden könnten.
- Stellen Sie immer sicher, dass die Spiegel ordnungsgemäß eingestellt sind und die Sicht nach hinten nicht durch Eis, Schnee, beschlagene Scheiben oder Gegenstände behindert wird.

**⚠️ WARNUNG**

Wenn der Abstand zu nachfolgenden Fahrzeugen nicht genau berechnet wird, kann es zu Unfällen und schweren Verletzungen kommen.

- Gewölbte Spiegelflächen (konvex oder asphärisch) vergrößern das Blickfeld und lassen Objekte im Spiegel kleiner und weiter entfernt erscheinen.
- Das von den gewölbten Spiegelflächen erzeugte Bild erlaubt keine genaue Berechnung des Abstands zu nachfolgenden Fahrzeugen,

so dass deren Verwendung beim Spurwechsel zu Unfällen und schweren Verletzungen führen kann.

- Benutzen Sie daher nach Möglichkeit immer den Innenspiegel, um den genauen Abstand zu nachfolgenden Fahrzeugen oder hinter Ihnen befindlichen Objekten zu bestimmen.
- Stellen Sie sicher, dass immer ausreichende Sicht nach hinten besteht.

**⚠️ WARNUNG**

Automatisch abblendende Rückspiegel enthalten eine Elektrolytflüssigkeit, die bei zerbrochenem Spiegelglas austreten kann.

- Auslaufende Elektrolytflüssigkeit kann Haut, Augen und Atmungsorgane reizen, vor allem bei Personen mit Asthma oder ähnlichen Krankheiten. Atmen Sie in einem solchen Fall ausreichende Frischluft ein und verlassen Sie das Fahrzeug. Sollte dies nicht möglich sein, öffnen Sie alle Fenster und Türen.
- Bei Haut- und Augenkontakt mit Elektrolytflüssigkeit sind die betroffenen Stellen sofort mindestens 15 Minuten lang mit reichlich Wasser zu spülen und es ist ein Arzt aufzusuchen.
- Sollte die Elektrolytflüssigkeit mit Schuhen oder Kleidungsstücken in Kontakt kommen, sind die betroffenen Stellen sofort mindestens 15 Minuten lang mit reichlich Wasser zu

spülen. Bevor die betroffenen Schuhe oder Kleidungsstücke wieder getragen werden, sind sie gründlich zu reinigen.

- Bei Verschlucken der Elektrolytflüssigkeit ist der Mund sofort mindestens 15 Minuten lang mit reichlich Wasser zu spülen. Führen Sie kein Erbrechen herbei, wenn dies nicht vom Arzt empfohlen wird. Suchen Sie sofort einen Arzt auf.

**ⓘ HINWEIS**

Sollte das Spiegelglas eines automatisch abblendenden Rückspiegels brechen, kann Elektrolytflüssigkeit austreten. Diese Flüssigkeit greift Kunststoffoberflächen an. Flüssigkeit schnellstmöglich entfernen, z. B. mit einem nassen Schwamm.

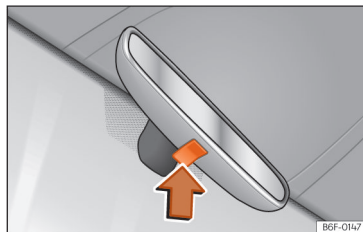
**Innenspiegel**

**Abb. 108** Manuell abblendbarer Innenspiegel.

### Manuell abblendbare Innenspiegel

- Zum Abblenden des Rückspiegels, Taste am Spiegel nach oben drücken »» (Abb. 108) (Pfeil).
- Um in die Grundstellung zurückzukehren, auf die Rückseite der Taste drücken.

### Automatisch abblendender Innenspiegel

Bei eingeschalteter Zündung messen die Sensoren des Rückspiegels den Lichteinfall von hinten und von vorn.

Der Innenspiegel wird je nach den gemessenen Werten automatisch abgeblendet.

Wenn der Lichteinfall an den Sensoren behindert oder unterbrochen wird, zum Beispiel durch ein Sonnenschutzrollo oder durch hängende Gegenstände, funktioniert der automatisch abblendende Innenspiegel nicht oder nicht ordnungsgemäß. Ebenso kann die Verwendung von tragbaren Navigationsgeräten, die an der Frontscheibe oder in der Nähe des automatisch abblendenden Innenspiegels angebracht sind, die Funktionsweise der Sensoren beeinträchtigen »» ⚠.

Die Funktion des automatisch abblendenden Innenspiegels wird in bestimmten Situationen deaktiviert, beispielsweise beim Einlegen des Rückwärtsgangs.

### ⚠ WARNUNG

Das Licht auf dem Display tragbarer Navigationsgeräte kann Funktionsstörungen am automatisch abblendenden Innenspiegel verursachen und zu Unfällen und schweren Verletzungen führen.

- Durch Funktionsstörungen am automatisch abblendenden Innenspiegel kann es auch dazu kommen, dass der Innenspiegel nicht zur Berechnung des genauen Abstands zu nachfolgenden Fahrzeugen oder hinter Ihnen befindlichen Objekten verwendet werden kann.

### Außenspiegel einstellen



Abb. 109 Ausschnitt der Fahrertür: Außenspiegelbedienung.

Drehknopf in die entsprechende Position drehen.

**L/R** In der gewünschten Position können Sie mit dem Drehknopf die Außenspiegel auf der Fahrerseite (**L**, links) und auf der Beifahrerseite (**R**, rechts) in die gewünschte Richtung verstellen.

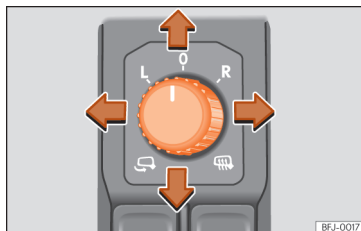

Je nach Ausstattung erhitzen sich die Außenspiegel abhängig von der Außentemperatur.



Spiegelanklappung »» ⚠.



Der Außenspiegel kann nicht eingestellt werden und alle Funktionen sind deaktiviert.

### Außenspiegeleinstellungen aktivieren

Die folgenden Funktionen der Außenspiegel können im Infotainment-System im Menü der Fahrzeugeinstellungen ein- und ausgeschaltet werden »» S. 40.

### Synchronisierte Verstellung der Außenspiegel

Bei der synchronen Spiegeleinstellung wird der rechte simultan zum linken Außenspiegel eingestellt

- Drehknopf auf Stellung **L**<sup>1)</sup> drehen.
- Linken Außenspiegel einstellen. Der rechte Außenspiegel wird gleichzeitig (synchron) mit eingestellt.

<sup>1)</sup> Bei Fahrzeugen mit dem Lenkrad auf der rechten Seite ist die Regelung symmetrisch.

- Ggf. ist die Einstellung des rechten Außen spiegels zu korrigieren: Drehknopf auf Stellung **R**<sup>1)</sup> drehen.

### Außen Spiegel beim Schließen des Fahrzeugs einklappen

Wenn das Fahrzeug von außen ver- oder entriegelt wird, können die Außen Spiegel je nach Ausstattung automatisch ein- oder ausgeklappt werden. Hierzu muss sich der Drehknopf auf Stellung **M**, **L**, **R** oder **0** befinden.

Wenn sich der Drehknopf für die elektrisch verstellbaren Außen Spiegel in Klappposition befindet, bleiben die Außen Spiegel eingeklappt.

### Memory-Funktion

Mit den Memorytasten **»» S. 122** können Einstellungen für die Außen Spiegel gespeichert und abgerufen werden.

Die Einstellungen werden auch in dem Benutzerkonto der Online-Dienste gespeichert.

### Beifahrer Außen Spiegel einstellung für Rückwärt s fahrt speichern

- Schalten Sie die Zündung ein.
- Wählen Sie im Infotainment-System **☰ > Fahrzeug > Außen > Spiegel** **»» S. 40**.
- Wählen Sie auf dem Schalter die Stellung **R**<sup>1)</sup>.
- Rückwärtsgang einlegen.

- Stellen Sie den Beifahrer Außen Spiegel so ein, dass z. B. der Bereich der Bordsteinkante gut eingesehen werden kann.

- Nehmen Sie den Rückwärtsgang heraus.
- Die neue Außen Spiegel einstellung wird gespeichert.

### Beifahrer Außen Spiegel einstellung für Rückwärt s fahrt aktivieren

- Drehen Sie den Drehknopf für Außen Spiegel einstellung auf die Stellung **R**<sup>1)</sup>.
- Rückwärtsgang bei eingeschalteter Zündung einlegen. Der rechte Außen Spiegel geht in die gespeicherte Position.

Der Beifahrer Außen Spiegel verlässt die gespeicherte Position für Rückwärt s fahrt, wenn mit mehr als ca. 15 km/h (9 mph) vorwärt s gefahren oder der Drehknopf aus der Stellung **R** in eine andere Position gedreht wird.

### WARNUNG

Ein unachtsames An- und Zurückklappen der Außen Spiegel kann Verletzungen verursachen.

- Außen Spiegel nur dann an- oder zurückklappen, wenn sich niemand im Funktionsbereich befindet.
- Immer darauf achten, dass keine Finger zwischen dem Außen Spiegel und dem Spiegelfuß eingeklemmt werden, wenn die Außen Spiegel bewegt werden.

### HINWEIS

- Wenn Sie das Fahrzeug in einer automatischen Waschanlage waschen, müssen Sie die Außen Spiegel einklappen, damit diese nicht beschädigt werden.
- Elektrisch einklappbare Außen Spiegel dürfen keinesfalls von Hand, sondern nur elektrisch betätigt werden, da andernfalls ihre elektrische Betätigung beschädigt werden könnte.

### Umwelthinweis

Lassen Sie die Außen Spiegelbeheizung nicht länger als nötig eingeschaltet. Andernfalls wird unnötig Energie verbraucht.

<sup>1)</sup> Bei Fahrzeugen mit dem Lenkrad auf der rechten Seite ist die Regelung symmetrisch.

**i Information**

Wenn die elektrische Einstellung ausfällt, können beide Spiegelflächen von Hand durch Drücken auf den Rand eingestellt werden.

## Sonnenschutz

### Sonnenblenden



Abb. 110 Sonnenblende.

#### Verstellmöglichkeiten der Sonnenblenden für den Fahrer und Beifahrer

- Sonnenblende zur Frontscheibe herunterklappen.
- Die Sonnenblende kann aus der Befestigung entnommen und zur Tür gedreht werden »» (Abb. 110) ①.
- Zur Tür geschwenkte Sonnenblende in Längsrichtung nach hinten verschieben.

In der Sonnenblende befindet sich hinter einer Abdeckung ein Make-up-Spiegel. Beim Aufschieben der Abdeckung ② leuchtet eine Leuchte auf.

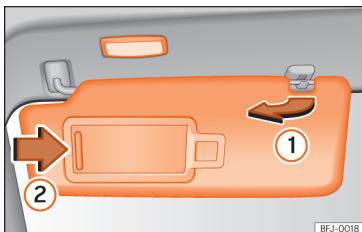
Die Leuchte verlischt, wenn die Abdeckung vor dem Make-up-Spiegel zurückgeschoben oder die Sonnenblende nach oben geschwenkt wird.

**⚠ WARNUNG**

Heruntergeklappte Sonnenblenden können die Sicht reduzieren.

- Sonnenblenden immer in die Halterung zurückführen, wenn sie nicht mehr benötigt werden.

**i Information**

Die Leuchte oberhalb der Sonnenblende verlischt unter bestimmten Bedingungen nach einigen Minuten automatisch. Das verhindert ein Entladen der Fahrzeugbatterie.

# Klimatisierung

## Heizen, Lüften, Kühlen

### Einführung

Je nach Fahrzeugausführung stehen folgende Klimaanlage zur Verfügung:

- **1-Zonen-Climatronic:** heizt, lüftet, kühlt und entfeuchtet den Innenraum und betrachtet diesen als eine einzige Klimazone.
- **3-Zonen-Climatronic:** heizt, lüftet, kühlt und entfeuchtet den Innenraum und teilt diesen in 3 unabhängige Zonen der Klimatisierung ein (Fahrer, Beifahrer und hinterer Bereich).

Die Klimaanlage kann auf verschiedene Weisen eingeschaltet werden:

- Drücken Sie  im Menü Klimatisierung » S. 143.
- **ODER:** Drücken Sie  im Menü Klimatisierung » S. 143 oder am Lichtschalter » S. 124.
- **ODER:** Gewünschte Temperatur ändern.
- **ODER:** Drücken Sie **AUTO**

Einige Funktionen und Registerkarten des Menüs hängen von der Ausstattung ab.

### Wirtschaftliche Nutzung der Klimaanlage

Bei eingeschalteter Klimaanlage kann es zu einem zusätzlichen Kraftstoffverbrauch (Verbrennungsmotoren) oder Stromverbrauch (Hybrid im Elektromodus) durch den Kompressor kommen.

Die Klimaanlage arbeitet am wirkungsvollsten, wenn die Fenster und das Glasdach geschlossen sind. Wenn jedoch der Innenraum bei stehendem Fahrzeug durch Sonneneinstrahlung stark aufgeheizt ist, kann das kurzzeitige Öffnen der Fenster und des Glasdachs den Abkühlvorgang beschleunigen.

### Bedienung der Klimaanlage per Sprachbefehl

Je nach Ausstattung können einige Funktionen der Klimaanlage per Sprachbefehl bedient werden » S. 272.

### Insassenerkennung<sup>1)</sup>

Mittels der Funktion der Insassenerkennung für die Vordersitze oder die Rücksitze wird für die nicht belegten Sitzplätze die Klimatisierung der entsprechenden Zone reduziert, um den Energieverbrauch des Fahrzeugs zu verringern.

Bei eingeschalteter Zündung erkennt das Fahrzeug, ob sich ein Insasse auf einem Fahrzeugsitz befindet.

Die Reduzierung der Klimatisierung wird wie folgt angezeigt:

- **Klimazone Insasse vorn:** in der Temperatureinstellung für den Beifahrer wird anstatt der gewählten Temperatur **ECO** angezeigt.
- **Bereich hinten:** In der Temperatureinstellung für den hinteren Bereich wird anstatt der gewählten Temperatur **ECO** angezeigt. Die Reduzierung der Klimatisierung wird auch am Bedienelement im hinteren Bereich angezeigt.

### Funktion erreichter Prozentsatz der Klimatisierung

Zeigt in Prozent an, wie viel fehlt, um die gewünschte Komforttemperatur zu erreichen.

Danach wird auf dem Bildschirm 100% eingeblendet. Es gibt eine Anzeige für den Fahrerbereich und eine weitere für den Beifahrerbereich.

### Staub- und Pollenfilter

Der Staub- und Pollenfilter mit Aktivkohleeinsatz reduziert in den Fahrzeuginnenraum eindringende Verunreinigungen der Außenluft.

Der Staub- und Pollenfilter muss regelmäßig gewechselt werden, um nicht die Leistung der Klimaanlage zu beeinträchtigen.

<sup>1)</sup> Gilt für Hybridfahrzeuge.

Wenn die Wirkung des Filters durch den Betrieb des Fahrzeugs in stark schadstoffbelasteter Außenluft vorzeitig nachlässt, muss der Staub- und Pollenfilter ggf. zwischen den Service-Ereignissen gewechselt werden.

### Luftaustrittsdüsen

Damit eine ausreichende Heizleistung, Kühlung und Luftzufuhr im Fahrzeuginnenraum erreicht wird, sollten die Luftaustrittsdüsen geöffnet bleiben.

Weitere, nicht einstellbare Luftaustrittsdüsen befinden sich in der Instrumententafel, den Fußräumen sowie im hinteren Bereich des Fahrzeuginnenraums.

### WARNUNG

Schlechte Sichtverhältnisse durch alle Fensterscheiben erhöhen das Risiko von Kollisionen und Unfällen, die schwere Verletzungen verursachen können.

- Immer sicher stellen, dass alle Fensterscheiben frei von Eis, Schnee und Beschlag sind, um gute Sichtverhältnisse nach außen zu haben.
- Fahren Sie erst los, wenn die Fensterscheiben frei sind.
- Immer sicher stellen, dass die Klimaanlage und die beheizbare Heckscheibe richtig benutzt werden, um gute Sichtverhältnisse nach außen zu haben.

- **Niemals den Umluftbetrieb über einen längeren Zeitraum benutzen.** Bei ausgeschalteter Kühlanlage können im Umluftbetrieb die Fensterscheiben sehr schnell beschlagen und die Sicht nach außen erheblich einschränken.
- Umluftbetrieb immer ausschalten, wenn er nicht benötigt wird.

### HINWEIS

Die aus den Düsen austretende Luft kann Lebensmittel, Medikamente oder andere kälte- bzw. wärmeempfindliche Gegenstände beschädigen oder unbrauchbar machen.

- Keine Lebensmittel, Medikamente oder andere kälte- bzw. wärmeempfindliche Gegenstände vor den Luftaustrittsdüsen platzieren.

### Information

- Bei ausgeschalteter Kühlanlage wird die angesaugte Außenluft nicht entfeuchtet. Um ein Beschlagen der Scheiben zu vermeiden, empfiehlt SEAT, die Kühlanlage eingeschaltet zu lassen. Tippen Sie hierzu auf die Funktionstaste . Das Symbol sollte aufleuchten.
- Die größtmögliche Heizleistung und das schnellstmögliche Abtauen der Scheiben können nur erreicht werden, wenn der Motor seine Betriebstemperatur erreicht hat.

- Um die Heiz- bzw. Kühlleistung nicht zu beeinträchtigen und das Beschlagen der Scheiben zu verhindern, muss der Lufteinlass vor der Windschutzscheibe frei von Eis, Schnee oder Blättern sein.

- Die aus den Luftaustrittsdüsen austretende und durch den ganzen Innenraum strömende Luft entweicht durch die zu diesem Zweck im Gepäckraum vorhandenen Entlüftungsschlitze. Daher dürfen diese Entlüftungsschlitze nicht durch irgendwelche Gegenstände abgedeckt werden.

- Es wird empfohlen, die Klimaanlage mindestens einmal im Monat einzuschalten, damit die Dichtungen und Verbindungsstellen der Anlage geschmiert werden und somit dem Auftreten von Undichtigkeiten vorgebeugt wird. Sollten Sie eine Minderung der Kälteleistung feststellen, wenden Sie sich an einen Fachbetrieb, um die Anlage überprüfen zu lassen.

- Wird eine besonders hohe Motorleistung gefordert, wird der Klimakompressor vorübergehend abgeschaltet.

## Bedienungselemente der Climatronic



**Abb. 111** Schematische Darstellung: Klimatisierungsfunktionen.

### A Klimazeile

Feste Leiste im oberen Bereich des Bildschirms des Infotainment-Systems »» **Abb. 111** **A** (auch wenn es deaktiviert ist), in dem die folgenden Klimatisierungsfunktionen enthalten sind:

**CLIMA** Durch Drücken gelangt man in das Menü der Klimatisierung »» S. 143.

Zugriff auf das Untermenü für Sitzheizung »» S. 145.

**Temperatur** Wenn Sie den Finger von links nach rechts oder umgekehrt über die Zahlen bewegen, wird die gewünschte Temperatur der entsprechenden Seite eingestellt.

Durch Drücken auf die gleichen Zahlen gelangen Sie ins Untermenü der Temperatureinstellung.

**ODER:** Über die Tastbereiche **1** und **2** (blau/rot) kann die Temperatur der Klimaanlage eingestellt werden »» **Abb. 111**.

Umluftbetrieb ein- und ausschalten »» S. 145.

### Untermenü der Temperatureinstellung

**+**/**-** Drücken, um die gewünschte Temperatur auf der Fahrer- oder Beifahrerseite vor einzustellen. Sie können auch mit dem Finger über die Leiste wischen, um die Einstellung vorzunehmen.

**SYNC** Nur für Ausführungen mit 3-Zonen-Klimatronic.

Temperatureinstellungen der Fahrerseite für alle Zonen übernehmen.



## Menü Klimatisierung

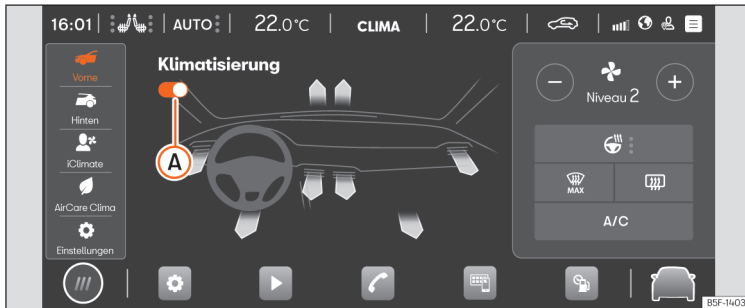

**Abb. 112** Schematische Darstellung: Menü Klimatisierung.

Im Menü Klimatisierung befinden sich folgende Untermenüs je nach Ausstattung:

**Untermenü Vorne**

Untermenü für die Klimatisierung des vorderen Bereichs mit folgenden Funktionen:

- Climatronic ein- und ausschalten  
»» **[Abb. 112] A**.

**Ausströmer** Durch Tippen auf die Pfeile, die auf den Ausströmern erscheinen, wird die Luftverteilung zu einem oder mehreren der folgenden Bereiche durchgeführt: Füße, Oberkörper oder Frontscheibe. Die durch die Pfeile dargestellte Farbe gibt nicht die Temperatur des Luftaustritts an, sondern die gewünschte Temperatur in Abhängigkeit von den Umgebungsbedingungen.

In den Ausführungen mit 1-Zonen-Climatronic erfolgt die Auswahl durch Drücken auf das Symbol der gewünschten Verteilung.

- Manuelle Einstellung der Gebläsedrehzahl durch Drücken auf  $\oplus$  oder  $\ominus$ .
- Manuelle Einstellung der Lenkradheizung mit drei Heizstufen. Wiederholt auf die Funktionsfläche drücken, bis die gewünschte Heizstufe erreicht wird. Zum Ausschalten mehrmals drücken, bis keine LED mehr leuchtet »» S. 147.
- Die Defrostfunktion der Climatronic entfernt Eis und Kondensation von der Windschutzscheibe. Die Luft wird entfeuchtet und das Gebläse auf eine höhere Stufe eingestellt.

Wenn diese Funktion aktiviert ist, wird die Klimatisierung für die Rücksitze deaktiviert.



- Die Heckscheibenheizung wird bei laufendem Motor ein- oder ausgeschaltet. Nach höchstens 10 Minuten wird sie automatisch ausgeschaltet. Sie sollte abgeschaltet werden, sobald die Scheibe wieder klar ist. Der verringerte Stromverbrauch wirkt sich günstig auf den Kraftstoffverbrauch aus.
- Um die Batterie nicht unnötig zu belasten, kann die Heckscheibenheizung automatisch vorübergehend abgeschaltet werden, bis die normalen Betriebsbedingungen wiederhergestellt sind.

**A/C** Kühlsystem und Antibeschlagsystem ein- und ausschalten

**AUTO** In diesem Modus regelt das System automatisch die Innenraumtemperatur, die Gebläsestufe und die Luftverteilung für optimalen Wärmekomfort. Die Betriebsart **AUTO** wird deaktiviert, sobald die Gebläsestufe, die Luftverteilung, die Defrostfunktion für die Frontscheibe oder der Umluftbetrieb manuell geändert werden. Die Gebläsestufe kann in der Betriebsart **AUTO** im Klimaprofil (*schwach, mittel oder stark*) durch wiederholtes Drücken der Funktionstaste **AUTO** eingestellt werden. Die Einstellung der Klimaprofile kann auch im Untermenü Einstellungen erfolgen.







### Untermenü Hinten

Untermenü für die Klimatisierung des hinteren Bereichs mit folgenden Funktionen:

-  Climatronic ein- und ausschalten.
-  Mit beleuchtetem Symbol kann die Temperatur vom hinteren Bereich aus nicht eingestellt werden.
-   $\oplus/\ominus$  Antippen, um die Temperatur für die hinteren Sitzplätze einzustellen.

### Untermenü iClimate

Nur für Ausführungen mit 3-Zonen-Climatronic.  
Untermenü mit verschiedenen intelligenten und/oder automatischen Funktionen (versionsabhängig):

-  Hände wärmen: passt automatisch und für eine bestimmte Zeit die Klimaanlage an, um den Lenkradbereich zu erwärmen.
-  Füße kühlen: passt automatisch und für eine bestimmte Zeit die Klimaanlage an, um den Fußbereich abzukühlen.
-  Scheibe von Beschlag befreien: passt automatisch und für eine bestimmte Zeit die Klimaanlage an, um die Scheibe von Beschlag zu befreien.
-  Füße wärmen: passt automatisch und für eine bestimmte Zeit die Klimaanlage an, um den Fußbereich zu erwärmen.
-  Fresh Air: passt automatisch und für eine bestimmte Zeit die Klimaanlage an, um den Innenraum zu lüften.
-  Schnelle Abkühlung: passt automatisch und für eine bestimmte Zeit die Klimaanlage an, um den Innenraum zu kühlen.

### Untermenü AirCare Clima

Nur für Ausführungen mit 3-Zonen-Climatronic.

Die Klimaanlage enthält einen Filter, der allergene Verunreinigungen reduzieren kann.

Bei aktivierter Funktion Air Care ist der Umluftbetrieb eingeschaltet und wird automatisch und kontinuierlich geregelt, solange keine Gefahr eines Beschlagens erkannt wird.

- Durch Drücken auf  wird die Funktion Air-Care aktiviert oder deaktiviert.
- Durch Drücken auf **i** erhält man Informationen über die Funktion des AirCare-Systems.

### Untermenü Einstellungen

Untermenü mit folgenden Einstellungen:

- Klimaprofile: Zum Einstellen der Gebläsestufe (*schwach, mittel oder stark*) während der Betriebsart **AUTO**.
- Intelligente Sitzheizung: Durch Tippen auf  wird die Funktion der intelligenten Sitzheizung für Fahrer und Beifahrer aktiviert/deaktiviert  
» S. 145.

### Bedienelemente hinten

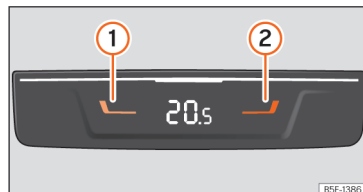

**Abb. 113** In der Mittelkonsole hinten: Bedienelemente für die Mitfahrer auf den hinteren Sitzen.

## Temperatur einstellen

- Drücken Sie die Tasten ① und ②
- »» **[Abb. 113]**, um die Temperatur für die hinteren Sitzplätze einzustellen.

## Umluft

Im Umluftbetrieb wird verhindert, dass Außenluft in den Fahrzeuginnenraum gelangt.

Bei sehr heißen Außentemperaturen sollte kurzzeitig der Umluftbetrieb gewählt werden, um den Fahrzeuginnenraum schneller abzukühlen.

Aus Sicherheitsgründen schaltet der Umluftbetrieb aus, wenn  gedrückt wird oder der Sensor erkennt, dass die Fahrzeugscheiben beschlagen können.

## Umluftbetrieb ein- und ausschalten

- Drücken Sie die Taste , um den Umluftbetrieb ein- oder auszuschalten.

## WARNUNG

**Verbrauchte Luft kann zu einer schnellen Ermüdung und zur Unkonzentriertheit des Fahrers führen, was Kollisionen, Unfälle und schwere Verletzungen verursachen kann.**

- **Niemals das Gebläse über einen längeren Zeitraum ausschalten und niemals den Umluftbetrieb über einen längeren Zeitraum benutzen, da keine Frischluft in den Innenraum gelangt.**

## HINWEIS

**In Fahrzeugen mit Klimaanlage sollte bei eingeschalteter Umluft nicht geraucht werden. Der Rauch kann sich am Verdampfer der Kühlanlage sowie dem Aktiv-Kombifilter absetzen und zu dauerhaften Geruchsbelästigungen führen.**



## Information

**Bei sehr hoher Außentemperatur kurz den Umluftbetrieb einschalten, damit der Innenraum schneller abkühlt.**

## Sitzheizung

Die Vordersitze können auf drei Heizstufen elektrisch beheizt werden.

### Sitzheizung bedienen

Durch Drücken auf das Symbol  der Klimazeile »» **[Abb. 111]**  wird das Menü der Sitzheizung geöffnet.

- Tippen Sie auf die Funktionsfläche des linken oder rechten Sitzes, um die Sitzheizung mit höchster Heizstufe einzuschalten.
- Tippen Sie wiederholt auf die Funktionsfläche des linken oder rechten Sitzes bis die gewünschte Stufe eingestellt ist.

- Zum Ausschalten der Sitzheizung tippen Sie wiederholt auf die Funktionsfläche des entsprechenden Sitzes, bis keine LED mehr aufleuchtet.

- Die Heizstufe der Sitzheizung kann auch durch Tippen mit **zwei** Fingern auf das Sensorfeld »» **[Abb. 111]** ① oder ② (linker oder rechter Sitz) eingestellt werden.

Bei erneutem Einschalten der Zündung innerhalb von etwa 10 Minuten wird für den Fahrersitz die letzte eingestellte Heizstufe automatisch aktiviert.

### Intelligente Sitzheizung

Es handelt sich um eine intelligente Funktion, die zur Erhöhung des Komforts automatisch die Sitzheizung für den Fahrer- und den Beifahrersitz reguliert.

Für einen vollständig personalisierten Komfort werden die Sitzheizung von Fahrer und Beifahrer unabhängig voneinander reguliert.

Um auf die Funktion der intelligenten Sitzheizung zuzugreifen, ist es erforderlich, zuvor den Dienst Personalisierung von SEAT CONNECT zu aktivieren »» **S. 250**.

- Zur Aktivierung/Deaktivierung der Funktion gehen Sie zum Untermenü **Einstellungen > Verwenden der intelligenten Sitzheizung für Fahrer und Beifahrer**.

Die Funktion der intelligenten Sitzheizung benötigt eine gewisse Zeit, um die Nutzungsgewohnheiten zu lernen. Der Beginn des Lernprozesses

wird im Untermenü der Sitzheizung auf dem Bildschirm des Infotainments angezeigt. Während des Prozesses wird der Zustand **LERNT** und auch der Fortschritt über einen Fortschrittsbalken angezeigt.

Um die Gewohnheiten korrekt anzulernen, sollte die Sitzheizung auf die Stufe 3 [maximal] gestellt werden.

Um einen optimalen Betrieb der automatischen Sitzheizung zu erzielen, wird empfohlen, während des Lernprozesses die Sitzheizung mit unterschiedlichen Heizstufen zu nutzen.

Das Einlernen einer Verwendung der Sitzheizung findet nicht statt, wenn besagte Verwendung unmittelbar nach Gebrauch der Sitzheizung in einer Standklimatisierung<sup>1)</sup> zum Einsatz kommt.

Nach Abschluss des Lernprozesses erfolgt das Einschalten und die Regelung der Heizstufe automatisch und der Status **AUTO** wird im Untermenü der Sitzheizung angezeigt.

Um eine Optimierung der durch das System bereitgestellten Temperatur während der automatisch Regelung (**AUTO**) vorzunehmen, stellen Sie die drei Stufen der Sitzheizung manuell ein und die Funktion wird optimiert. Der Optimierungsprozess wird im Untermenü für Sitze am Bildschirm des Infotainments (**Optimierung**) angezeigt.

Zum Zurücksetzen des Prozesses und Neustart der Lernzeit öffnen Sie das Untermenü **Einstellungen > Fahrer- / Beifahrerprofil zurücksetzen**.

### Wann sollte die Sitzheizung nicht eingeschaltet werden?

Wenn eine der folgenden Bedingungen zutrifft, sollte die Sitzheizung nicht eingeschaltet werden:

- Der Sitz wird von einer Person mit eingeschränktem Schmerz- oder Temperaturempfinden eingenommen.
- Sitz ist frei.
- Sitz ist mit einem Schonbezug bezogen.
- Kindersitz ist auf dem Sitz installiert.
- Sitzfläche ist feucht oder nass.
- Außentemperatur oder Innenraumtemperatur ist wärmer als +25°C [77°F].

### ⚠️ WARNUNG

**Personen die aufgrund von Medikamenten, Paralyse oder chronischen Krankheiten (wie Diabetes) keinen Schmerz oder Wärme wahrnehmen oder eine eingeschränkte Wahrnehmung haben oder Kinder können Verbrennungen am Rücken, des Pos oder der Beine erleiden, wenn sie die Sitzheizung verwenden.**

- **Personen mit eingeschränkter Schmerz- oder Temperaturwahrnehmung dürfen die Sitzheizung niemals benutzen.**
- **Sollte eine Störung mit der Temperaturregulierung der Vorrichtung auftreten, suchen Sie eine Fachwerkstatt auf.**

### ⚠️ WARNUNG

**Ein Durchnässen des Polsterstoffes kann Fehlfunktionen der Sitzheizung verursachen und das Risiko von Verbrennungen erhöhen.**

- **Darauf achten, dass die Sitzfläche trocken ist, bevor die Sitzheizung benutzt wird.**
- **Nicht mit feuchter oder nasser Kleidung auf den Sitz setzen.**
- **Keine feuchten oder nassen Gegenstände und Kleidungsstücke auf dem Sitz ablegen.**
- **Keine Flüssigkeiten auf dem Sitz verschütten.**

### ⓘ HINWEIS

- **Um die Heizelemente der Sitzheizung nicht zu beschädigen, nicht auf den Sitzen knien oder Sitzfläche und Sitzlehne anderweitig punktförmig belasten.**
- **Flüssigkeiten, spitze Gegenstände und Isoliermaterialien (z. B. ein Sitzbezug für Kinder) können die Sitzheizung beschädigen.**

<sup>1)</sup> Gilt nur für Hybridfahrzeuge (erweiterte Standklimatisierung).

- Bei Auftreten eines Geruchs die Sitzheizung unverzüglich abschalten und zur Überprüfung zu einer Fachwerkstatt bringen.
- Wenn die ursprünglichen Sitzbezüge durch ein anderes Material ersetzt werden, kann sich die Sitzheizung überhitzen oder in ihrer Funktion eingeschränkt werden.

### Umwelthinweis

Sitzheizung nur so lange eingeschaltet lassen, wie sie benötigt wird. Andernfalls wird unnötig Energie verbraucht.

### Information

Für die Funktion der intelligenten Sitzheizung ist Folgendes zu beachten:

- Das System kann den Lernprozess zurücksetzen, wenn dieser nicht zufriedenstellend war.
- Für jeden registrierten Nutzer ist ein eigener Lernprozess für den Fahrersitz erforderlich.
- Der Lernprozess für den Beifahrersitz ist unabhängig vom registrierten Nutzer aktiv.
- Bei Hybridfahrzeugen kann die Nutzung der Funktion der Standklimatisierung mit elektrischen Komfortverbrauchern »» S. 152 die Lernzeit der Funktion beeinträchtigen.

### Lenkradheizung

Die ausgewählte Heizstufe der Lenkradheizung wird im Display des Kombi-Instruments und im Klimamenü angezeigt.

#### Lenkradheizung über die Taste am Multifunktionslenkrad einstellen

- *Kurz drücken (weniger als 1 Sekunde):*

Die Heizung wird auf der höchsten Stufe eingeschaltet. Drücken Sie mehrmals die Taste am Lenkrad bis die gewünschte Stufe eingestellt ist. Zum Ausschalten der Lenkradheizung drücken Sie mehrmals die Taste am Lenkrad, bis auf dem Kombi-Instrument das Symbol **OFF** der Lenkradheizung aufleuchtet.

- *Lang drücken (mehr als 1 Sekunde):*

Die Heizung wird direkt von der Stufe aus ausgeschaltet, die gerade in Betrieb ist. Wenn die Taste erneut lang gedrückt wird, wird direkt auf der zuletzt gespeicherten Stufe vor dem Ausschalten eingeschaltet.

#### Lenkradheizung über das Infotainment-System einstellen

- Im Menü Klimatisierung die Funktionsfläche der Lenkradheizung  antippen. Die Heizung wird auf der höchsten Stufe eingeschaltet.
- Um die gewünschte Heizstufe einzustellen, tippen Sie wiederholt auf die Funktionsfläche.

- Um die Lenkradheizung auszuschalten, tippen Sie wiederholt auf die Funktionsfläche, bis keine LED mehr aufleuchtet.

#### Automatische Abschaltung

Die Lenkradheizung schaltet automatisch aus, wenn eine der folgenden Bedingungen erfüllt wird:

- Der Energieverbrauch ist zu hoch.
- Das System der Lenkradheizung ist defekt.
- Die Zündung wird ausgeschaltet.

### Standlüftung

Mit der Funktion der Standlüftung kann der Innenraum des Fahrzeugs belüftet werden.

Die für die Standlüftung erforderliche Energie wird über die 12-V-Batterie des Fahrzeugs bereitgestellt.

Die Funktion der Belüftung wird über die mobile App von SEAT CONNECT oder das Webportal MySEAT gesteuert.

#### Anschluss der Standlüftung

Die Funktion kann wie folgt eingeschaltet werden:

- Über die Sofort-Ein-/Ausschalttaste wird die Funktion der Standlüftung direkt eingeschaltet.
- Über die Programmierung einer Abfahrtszeit.

Falls der Ladezustand der 12-V-Batterie zu niedrig ist, schaltet sich die Standlüftung nicht ein.

## Ausschalten der Standlüftung

Das Ausschalten der Standlüftung erfolgt in folgenden Situationen:

- Wenn die vom Benutzer eingestellte Betriebsdauer für den Sofort-Ein-/Ausschaltmodus abgelaufen ist.
- Über die Sofort-Ein-/Ausschalttaste in der App oder dem Webportal MySEAT wird die Funktion der Standlüftung umgehend ausgeschaltet.
- Wenn die programmierte Abfahrtszeit erreicht ist.

Die maximale Betriebsdauer der Standlüftung beträgt 60 Min.

## Programmierung von Abfahrt/Fahrtantritt

Die Aktivierung der Standlüftung für eine programmierte Uhrzeit ist nur gültig für einen einzigen Lüftungsvorgang. Die Abfahrtszeit muss für jeden Lüftungsvorgang neu programmiert werden.

Vor Programmierung der Abfahrtszeit muss überprüft werden, ob Datum und Uhrzeit des Fahrzeugs korrekt eingestellt sind.

Mit der Programmierung der Abfahrtszeit berechnet das Fahrzeug automatisch, abhängig von den Umgebungsbedingungen, die notwendige Betriebszeit der Standlüftung.

### HINWEIS

**Hitze- oder kälteempfindliche Lebensmittel, Medikamente und andere Gegenstände können durch den austretenden Luftstrom beschädigt werden.**

- Stellen Sie keine Lebensmittel, Medikamente oder andere temperaturempfindliche Gegenstände vor die Lüftungskanäle.

### Information

**Wenn die Standlüftung mehrmals über einen längeren Zeitraum funktioniert, sinkt der 12-V-Batteriestand. Es wird empfohlen, eine längere Fahrt zu unternehmen, um den Batteriestand wiederherzustellen.**

## Problembeseitigung

### Das Kühlsystem lässt sich nicht einschalten oder arbeitet nur eingeschränkt

Wenn sich die Kühlanlage nicht einschalten lässt, kann dies folgende Ursachen haben:

- Der Motor läuft nicht.
- Das Gebläse ist ausgeschaltet.
- Die Sicherung der Klimaanlage ist durchgebrannt.
- Die Umgebungstemperatur ist kälter als etwa 0°C (+32°F).

- Der Klimakompressor der Kühlanlage wurde wegen zu hoher Motorkühlmitteltemperatur vorübergehend abgeschaltet.
- Es liegt ein anderer Fehler am Fahrzeug vor. Klimaanlage bei einem Fachbetrieb prüfen lassen.

### Ändern der Temperatureinheit (Climatronic)

Die Umschaltung der Temperaturanzeige von Celsius auf Fahrenheit im Display des Infotainment-Systems wird über die Funktionsfläche  > **Einstellungen** > **Einheiten** durchgeführt.

### Wasser oder Wasserdampf unter dem Fahrzeug

Bei hoher Außenluftfeuchtigkeit und hohen Umgebungstemperaturen kann **Kondenswasser** vom Verdampfer der Kühlanlage abtropfen und unter dem Fahrzeug eine Wasserlache bilden. Das ist normal und kein Zeichen von Undichtigkeit!

Bei erhöhter Außenluftfeuchte und niedriger Umgebungstemperatur kann bei laufender Standklimatisierung Kondenswasser verdunsten. In diesem Fall kann Wasserdampf unter dem Fahrzeug austreten. Das bedeutet nicht, dass das Fahrzeug beschädigt ist.

### Information

Aufgrund von Restfeuchte in der Klimaanlage kann nach dem Starten des Motors die Frontscheibe beschlagen. Defrostfunktion einschalten, um die Frontscheibe möglichst schnell von Beschlag zu befreien.

## Standheizung (Zusatzheizung)

### Einleitung zum Thema

Die Standheizung wird mit dem Kraftstoff aus dem Fahrzeugtank versorgt und kann sowohl während der Fahrt als auch bei Stillstand genutzt werden.

Die Standheizung kann über das Menü der Standheizung im Infotainment-System, über die mobile App SEAT CONNECT, das Webportal MySEAT oder mit der Funkfernbedienung gesteuert werden.

Im Winter ist es möglich, vor dem Fahrtantritt mit der eingeschalteten Standheizung eventuell vereiste Windschutzscheiben von Schnee und Eis zu befreien (bei dünner Eisschicht).

Bei hohen Außentemperaturen kann der Innenraum auch bei abgeschaltetem Motor mithilfe der Standheizung gelüftet werden.

Die maximale Betriebsdauer der Zusatzheizung beträgt 60 Min.

### WARNUNG

Die Abgase der Standheizung enthalten unter anderem das geruchs- und farblose giftige Gas Kohlenmonoxid. Kohlenmonoxid kann zur Bewusstlosigkeit und zum Tod führen.

- Die Standheizung niemals in geschlossenen oder unbelüfteten Räumen einschalten oder laufen lassen.
- Die Standheizung niemals so programmieren, dass sie in geschlossenen oder unbelüfteten Räumen einschaltet und läuft.

### WARNUNG

Die Bauteile der Standheizung erhitzen sich sehr stark und könnten einen Brand verursachen.

- Das Fahrzeug so abstellen, dass keine Teile der Abgasanlage mit leicht entflammaren Materialien unter dem Fahrzeug in Berührung kommen, wie z.B. trockenes Gras.



### HINWEIS

Keine Lebensmittel, Medikamente oder andere kälte- bzw. wärmeempfindliche Gegenstände vor den Luftaustrittsdüsen platzieren. Die aus den Düsen austretende Luft kann Lebensmittel, Medikamente oder andere kälte- bzw. wärmeempfindliche Gegenstände beschädigen oder unbrauchbar machen.

## Standheizung einschalten und ausschalten



### Anschluss

Die Standheizung kann wie folgt eingeschaltet werden:

- Drücken Sie die Sofort-Ein/Aus-Taste in der App oder im Webportal MySEAT.
- Drücken Sie die Sofort-Ein/Aus-Taste  im Infotainment-System (bei ausgeschaltetem Fahrzeugmotor).
- Drücken Sie die Taste  auf der Funkfernbedienung  S. 150.
- Automatisch durch Programmieren einer Abfahrtszeit im Menü Standheizung im Infotainment-System, in der App oder im Webportal MySEAT  S. 151

### Deaktivierung

Die Standheizung kann wie folgt ausgeschaltet werden:

- Die Funktion der Zusatzheizung kann über die Sofort-Ein/Aus-Taste in der App oder im Webportal My SEAT unverzüglich ausgeschaltet werden.
- Tippen Sie das Symbol der Sofortklimatisierung  im Infotainment-System an (bei ausgeschaltetem Fahrzeugmotor).
- Drücken Sie die Taste **OFF** auf der Funkfernbedienung  S. 150.

- Automatisch durch Erreichen der programmierten Abfahrtszeit oder nach Ablauf der eingestellten Betriebsdauer.
- Automatisch durch das Aufleuchten der Kontrollleuchte  (Kraftstoffanzeige).
- Automatisch wenn der Ladestand der 12-V-Batterie zu stark abfällt >>> S. 357.

## Besonderheit

Nach dem Ausschalten funktioniert die Standheizung noch kurz weiter, um den Kraftstoff zu verbrennen, der sich noch im System befindet und um die Abgase auszuleiten.

## Funkfernbedienung



**Abb. 114** Standheizung: mit Funkfernbedienung

### >>> (Abb. 114)

-  Standheizung einschalten
- OFF** Standheizung ausschalten

### ① Kontrollleuchte

Wenn die Tasten der Fernbedienung unnötig gedrückt werden, kann die Standheizung aus Versehen eingeschaltet werden, auch wenn man sich außerhalb der Reichweite befindet oder wenn die Kontrollleuchte blinkt.

Zum Ein- oder Ausschalten der Standheizung muss die Taste gedrückt werden (ca. 1 Sekunde lang).

### Kontrollleuchte in der Funkfernbedienung

Durch Betätigung der Tasten gibt die Kontrollleuchte der Funkfernbedienung ① dem Benutzer folgende Informationen aus:

#### Leuchtet etwa 2 Sekunden

- **Grün:** Die Standheizung wurde mit der Taste  eingeschaltet.
- **Rot:** Die Standheizung wurde mit der Taste **OFF** ausgeschaltet.

#### Blinkt langsam etwa 2 Sekunden lang

- **Grün:** Das Einschaltssignal wurde nicht empfangen. Die Fernbedienung befindet sich außerhalb der Reichweite. Abstand zum Fahrzeug reduzieren.
- **Rot:** Das Ausschaltssignal wurde nicht empfangen. Die Fernbedienung befindet sich außerhalb der Reichweite. Abstand zum Fahrzeug reduzieren.

### Blinkt schnell etwa 2 Sekunden lang

- **Grün:** Die Standheizung ist blockiert. Mögliche Ursachen: Der Kraftstoffbehälter ist fast leer, die Fahrzeugbatteriespannung (12 V) ist zu niedrig oder es liegt eine Störung vor.

#### Leuchtet etwa 2 Sekunden

- **Orange (danach grün bzw. rot):** Die Batterie der Fernbedienung ist fast entladen. Das Ein- bzw. Ausschaltssignal wurde aber trotzdem empfangen.

- **Orange (blinkt danach grün bzw. rot):** Die Batterie der Fernbedienung ist fast entladen. Das Ein- bzw. Ausschaltssignal wurde nicht empfangen.

#### Blinkt etwa 5 Sekunden

- **Orange:** Die Batterie der Fernbedienung ist entladen. Das Ein- bzw. Ausschaltssignal wurde nicht empfangen.

### Batterie der Funkfernbedienung wechseln

Wenn beim Drücken der Tasten die Kontrollleuchte der Funkfernbedienung ① ca. 5 Sekunden lang orange blinkt oder nicht aufleuchtet, muss die Batterie der Fernbedienung ausgetauscht werden.

Die Batterie befindet sich auf der Rückseite der Funkfernbedienung unter einer Abdeckung.

- Zum Öffnen der Abdeckung heben Sie diese leicht an und ziehen Sie sie nach unten ab.
- Batterie entnehmen.



- Neue Batterie einsetzen. Achten Sie beim Batteriewechsel auf die richtige Polarität und benutzen Sie Batterien in gleicher Ausführung »» ⊕.
- Setzen Sie die Abdeckung wieder auf, indem Sie die Nasen am oberen Teil einsetzen und den unteren Teil andrücken.

### Reichweite

Der Empfänger befindet sich im Innenraum des Fahrzeuges. Die Reichweite der Funk-Fernbedienung beträgt bei vollen Batterien einige hundert Meter. Hindernisse zwischen Funk-Fernbedienung und Fahrzeug, schlechte Witterungsverhältnisse sowie eine schwächer werdende Batterie verringern erheblich die Restreichweite.

### ⚠ WARNUNG

Das Verschlucken von Knopfzellenbatterien mit einem Durchmesser von 20 mm oder jeder anderen Knopfzelle kann in kurzer Zeit sehr schwere Verletzungen verursachen und sogar zum Tod führen.

- Bewahren Sie daher batteriebetriebene Funkfernbedienungen, Schlüsselringe mit Batterien sowie Ersatzbatterien, dazu gehören auch Knopfzellenbatterien und andere Batterien mit einem Durchmesser über 20 mm, außerhalb der Reichweite von Kindern auf.
- Besteht der Verdacht, dass jemand eine Batterie verschluckt haben könnte, suchen Sie unverzüglich einen Arzt auf.

### ⓘ HINWEIS

- In der Funk-Fernbedienung befinden sich elektronische Bauteile. Vermeiden Sie daher den Kontakt mit Wasser oder direkter Sonneneinstrahlung sowie Schläge.
- Durch die Verwendung ungeeigneter Batterien kann die Funk-Fernbedienung beschädigt werden. Die entladene Batterien ist daher nur durch eine neue Batterie gleicher Spannung, Baugröße und Spezifikation zu ersetzen.

### ♻ Umwelthinweis

- Entladene Batterien umweltgerecht entsorgen.
- Die Batterie in der Funk-Fernbedienung kann Perchlorat enthalten. Beachten Sie die gesetzlichen Bestimmungen zur Entsorgung.
- Achten Sie darauf, dass die Fernbedienung nicht versehentlich betätigt wird, damit es zu keiner unbeabsichtigten Einschaltung der Standheizung kommt.

### Die Standheizung programmieren

Die Aktivierung der Standheizung für eine programmierte Uhrzeit gilt nur für einen einzigen Klimatisierungsvorgang. Die Abfahrtszeit muss für jeden Klimatisierungsvorgang neu programmiert werden.

Vor Programmierung der Abfahrtszeit muss überprüft werden, ob Datum und Uhrzeit des Fahrzeuges korrekt eingestellt sind.

Mit der Programmierung der Abfahrtszeit berechnet Fahrzeug automatisch, abhängig von den Umgebungsbedingungen, die notwendige Betriebszeit.

### ⚠ WARNUNG

Die Standheizung niemals so programmieren, dass sie in geschlossenen oder unbelüfteten Räumen einschaltet und läuft. Die Abgase der Standheizung enthalten unter anderem das geruchs- und farblose giftige Gas Kohlenmonoxid. Kohlenmonoxid kann zur Bewusstlosigkeit und zum Tod führen.

### Betriebshinweise

Das Abgassystem der Standheizung, das sich unter dem Fahrzeug befindet, darf nicht durch Schnee, Matsch oder andere Gegenstände blockiert oder verstopft sein. Die Abgase müssen ungehindert austreten können. Die bei laufender Standheizung entstehenden Abgase entweichen durch ein Abgasrohr, das an der Fahrzeugunterseite angebracht ist.

Beim Aufheizen des Fahrzeuginnenraums wird die warme Luft in Abhängigkeit von der Umgebungstemperatur erst auf die Frontscheibe, danach über die Luftaustrittsdüse in den Fahrzeuginnenraum gelenkt. Wenn die Düsen z.B. auf die Seitenfenster gerichtet werden, kann das die Luftverteilung beeinflussen.

## Fälle, in denen die Standheizung nicht einschaltet

- Die Standheizung benötigt etwa so viel Strom wie das Abblendlicht. Wenn der Ladezustand der 12-V-Batterie zu stark fällt, schaltet die Standheizung entweder automatisch ab oder gar nicht erst ein. So vermeiden Sie Probleme beim Starten des Fahrzeugmotors.
- Bei jeder Einschaltung muss die Heizung aktiviert werden. So muss auch die Ausschaltzeit jedes Mal neu aktiviert werden.
- Die Kontrollleuchte  (Kraftstoffanzeige) leuchtet auf.

### Information

- Die eingeschaltete Standheizung kann normale Betriebsgeräusche verursachen.
- Bei erhöhter Luftfeuchte und niedriger Umgebungstemperatur kann bei laufender Standheizung Kondenswasser aus dem Heizungs- und Lüftungssystem verdunsten. In diesem Fall kann Wasserdampf unter dem Fahrzeug austreten. Dies bedeutet nicht, dass ein Schaden am Fahrzeug vorliegt.
- Wenn das Fahrzeug geneigt ist, also z.B. an einer Steigung geparkt wurde, kann es sein, dass die Funktion der Standheizung durch die somit niedrigere Tankfüllung (kurz über dem Reservestand) beeinträchtigt wird.
- Wenn die Standheizung häufig über längere Zeit in Betrieb ist, entlädt sich die 12-V-Batterie. Um die Batterie wieder aufzuladen,

muss das Fahrzeug von Zeit zu Zeit einige Kilometer zurücklegen. Zur Orientierung: Die Fahrzeit muss in etwa der Laufzeit der Standheizung entsprechen.

- Bei Temperaturen unter +5°C (+41°F) schaltet die Standheizung möglicherweise automatisch beim Starten des Motors ein. Nach einer Weile schaltet die Standheizung dann wieder ab.

## Standklimatisierung

### Einleitung zum Thema

✓ Gilt für: Hybridfahrzeuge.

Mit der Standklimatisierung kann der Fahrzeuginnenraum im Stand erwärmt, gekühlt oder belüftet werden. Im Winter kann auch die Frontscheibe von Beschlag, Eis (bei dünner Schicht) und einer dünnen Schneedecke befreit werden.

Die Standklimatisierung wird über eine Steckdose oder die Hochvoltbatterie des Fahrzeugs versorgt. Die Standklimatisierung kann im Infotainment-System über die mobile App SEAT CONNECT und im Webportal MySEAT programmiert und gesteuert werden.

Informationen zur App, zu ihrer Verfügbarkeit sowie zu den erforderlichen Nutzungsvoraussetzungen und kompatiblen Endgeräten finden Sie im Internet »» S. 249.

### HINWEIS

Keine Lebensmittel, Medikamente oder andere kälte- bzw. wärmeempfindliche Gegenstände vor den Luftaustrittsdüsen platzieren. Die aus den Düsen austretende Luft kann Lebensmittel, Medikamente oder andere kälte- bzw. wärmeempfindliche Gegenstände beschädigen oder unbrauchbar machen.

### Information

Wenn die Standklimatisierung ohne angeschlossenes Ladekabel verwendet wird, verringert sich die Reichweite des Fahrzeugs. Bei extremen Außentemperaturen besteht die Möglichkeit, dass die Heiz- bzw. Kühlleistung der Standklimatisierung nicht ausreichend ist, um die gewünschte Temperatur zu erreichen.

### Bedienung der Standklimatisierung

✓ Gilt für: Hybridfahrzeuge.

Die Standklimatisierung kann nur mit einer ausreichend geladenen Hochvoltbatterie betrieben werden.

Die Standklimatisierung kann ohne angeschlossenen Ladestecker betrieben werden. Bei nicht gestecktem Ladestecker wird die Standklimatisierung mit der Hochvoltbatterie betrieben.

- Rufen Sie das Menü **Batterie-Manager** auf.
- Wählen Sie das Menü **Einstellungen**.
- Schalten Sie die Funktion **Bei Bedarf, Versorgung über Hochvoltbatterie aktivieren** ein.

### Gewünschte Temperatur einstellen

- Öffnen Sie das Menü **Batterie-Manager** im Infotainment-System.
- Nehmen Sie die Einstellung der gewünschten Temperatur vor über ⊕ und ⊖

### Standklimatisierung einschalten

Die Standklimatisierung kann wie folgt eingeschaltet werden:

- Symbol der Sofortklimatisierung  im Infotainment-System antippen (bei stehendem Fahrzeug). Während der Sofortklimatisierung wird das Fahrzeug maximal 30 Minuten klimatisiert.
- Drücken Sie die Sofort-Ein/Aus-Taste in der mobilen App oder im Webportal MySEAT.
- Automatisch durch Programmieren einer Abfahrtszeit in der mobilen App, im Webportal MySEAT oder im Infotainment-System über das Menü **Batterie-Manager** »» S. 153.

### Standklimatisierung ausschalten

Die Standklimatisierung kann wie folgt ausgeschaltet werden:

- Drücken Sie die Sofort-Ein/Aus-Taste in der mobilen App oder im Webportal MySEAT.
- Tippen Sie das Symbol der Sofortklimatisierung  im Infotainment-System an (bei ausgeschaltetem Fahrzeugmotor). Das Ausschalten ist nur möglich, wenn die Standklimatisierung mit besagter Taste eingeschaltet wurde.
- Drücken Sie die Aus-Taste für Klimatisierung im Menü **Klimatisierung** im Infotainment-System (bei ausgeschaltetem Fahrzeugmotor).
- Automatisch, einige Minuten nach der programmierten Abfahrtszeit.
- Automatisch, wenn der Ladezustand der Hochvoltbatterie zu stark abgesunken ist.

#### Information

- Bei eingeschalteter Standklimatisierung sind Betriebsgeräusche zu hören.
- Bei erhöhter Luftfeuchte und niedriger Umgebungstemperatur kann bei laufender Standklimatisierung Kondenswasser aus dem Klimatisierungssystem verdunsten. In diesem Fall kann Wasserdampf unter dem Fahrzeug austreten. Dies bedeutet nicht, dass ein Schaden am Fahrzeug vorliegt.

## Standklimatisierung programmieren

✓ Gilt für: Hybridfahrzeuge.

Die Standklimatisierung kann im Infotainment-System für eine geplante Abfahrtszeit programmiert werden. Es kann die gewünschte Innenraumtemperatur für die geplante Abfahrtszeit programmiert werden.

Ausgehend von der gewünschten Temperatur berechnet das Fahrzeug den Zeitpunkt, zu dem sich die Standklimatisierung einschalten muss, um die gewünschte Temperatur bei Abfahrtszeit zu erreichen.

### Fahrzeug zur Abfahrt klimatisieren

- Rufen Sie das Menü **Batterie-Manager** auf.
- Bestimmen Sie die geplante Abfahrtszeit.
- Schalten Sie, je nach Bedarf, die Funktionen **Klimatisierung** und **Laden** ein.

Wenn die beiden Funktionen **Klimatisierung** und **Laden** gleichzeitig eingeschaltet sind, wird zuerst die Hochvoltbatterie geladen und dann das Fahrzeug klimatisiert. Die Abfahrtszeit kann nur aktiviert werden, wenn eine der beiden Funktionen aktiviert wurde.

Bei gestecktem Ladestecker beginnt die Klimatisierung des Fahrzeugs 30 Minuten vor der geplanten Abfahrtszeit. Wenn nach Ablauf der geplanten Abfahrtszeit keine Fahrbereitschaft hergestellt wird, wird das Fahrzeug weitere 15 Minuten klimatisiert.

Ist der Ladestecker nicht angeschlossen, reduziert sich die Laufzeit der Klimatisierung auf 10 Minuten. Die Verlängerung der Laufzeit bei nicht fahrbereitem Fahrzeug beträgt 5 Minuten.

Die Standklimatisierung schaltet sich automatisch ab.

### Erweiterte Standklimatisierung

Im **Batterie-Manager**-Menü gibt es die Möglichkeit, die erweiterte Klimatisierung hinzuzufügen, mit der, wenn das Fahrzeug entweder über eine Sofortklimatisierung oder über eine programmierte Abfahrt klimatisiert wird, die Komfortverbraucher, wie z. B. die Sitzheizung, die Lenkradheizung oder die Heckscheibenheizung, automatisch eingeschaltet werden können, wenn Climatronic dies für notwendig hält (bei Kälte).

Wenn die Klimatisierung sofort eingeschaltet wird, werden auch die elektrischen Komfortverbraucher aktiviert.

Die Komfortverbraucher sind ausstattungsabhängig.

- Rufen Sie das Menü **Batterie-Manager** auf.
- Tippen Sie auf das Symbol der Sitze, deren Komfortverbraucher zusätzlich zur Standklimatisierung eingeschaltet werden sollen (das Symbol für Fahrersitz schließt die Komfortverbraucher, die Sitzheizung und die Lenkradheizung ein).

- Aktivieren Sie die Funktion **Automatische Heckscheibenheizung**, um die Heckscheibenheizung vor der Abfahrt einzuschalten.

Die maximale Laufzeit der Komfortverbraucher vor Abfahrt beträgt etwa 10 Minuten.

### Sofortige Aktivierung der Heckscheibenheizung

Über die mobile App SEAT CONNECT oder das Webportal MySEAT kann die Heckscheibenheizung unabhängig davon aktiviert werden, ob die Standklimatisierung aktiviert ist oder nicht.

### Klimatisieren nach dem Entriegeln des Fahrzeugs

- Öffnen Sie das Menü **Batterie-Manager** im Infotainment-System.
- Drücken Sie auf  **Einstellungen**.
- Aktivieren Sie die Funktion **Beim Entriegeln des Fahrzeugs**.

### Programmierung prüfen

Beim Ausschalten der Zündung werden im Infotainment-System die nächste aktivierte Vorwahluhr sowie die eingestellten Funktionen angezeigt.

# Fahren

## Fahrhinweise

### Pedale

- Stellen Sie sicher, dass Sie das Gas-, Brems- und Kupplungspedal immer ungehindert durchtreten können.
- Stellen Sie sicher, dass Pedale ungehindert in ihre Ausgangsstellung zurückkommen können.
- Stellen Sie sicher, dass die Fußmatten während der Fahrt sicher befestigt sind und die Pedale nicht behindern »» » ⚠.

Es dürfen nur Fußmatten verwendet werden, die den Pedalbereich freilassen und gegen Verrutschen gesichert sind. Geeignete Fußmatten erhalten Sie bei einem Fachbetrieb. Im Fußraum sind Befestigungsteile für Fußmatten eingebaut.

### Geeignete Schuhe tragen

Tragen Sie Schuhe, die Ihren Füßen guten Halt geben und durch die Sie ein gutes Gefühl für das Pedalwerk haben.

### ⚠ WARNUNG

- Wenn die Pedale nicht ungehindert betätigt werden können, kann das zu kritischen Verkehrssituationen führen.
- Legen oder installieren Sie niemals Fußmatten oder andere Bodenbeläge über die eingebaute Fußmatte, weil sie den Pedalbereich verkleinern und die Bedienung der Pedale behindern und dadurch eine Unfallgefahr darstellen können.
- Legen Sie niemals Gegenstände in den Fußraum des Fahrers. Ein Gegenstand kann in den Bereich der Pedale gelangen und die Bedienung der Pedale behindern.

### Optimalen Gang auswählen.

Je nach Ausstattung des Fahrzeugs wird am Bildschirm des Kombi-Instruments eine Empfehlung für den Gang angezeigt, der zur Verbrauchsoptimierung eingestellt werden soll.

In Fahrzeugen mit *Automatikgetriebe* erfolgt die Anzeige nur, wenn im Tiptronic-Modus gefahren wird »» » S. 174.

Wenn der optimale Gang eingelegt ist, erscheint keine Empfehlung. Es wird der aktuell eingelegte Gang angezeigt.

Hinweis	Bedeutung
3	Optimal gewählter Gang.
4 ▶ 5	Es wird empfohlen, in einen höheren Gang zu schalten.
2 ▶ 1	Es wird empfohlen, in einen niedrigeren Gang zu schalten.

### Informationen zur „Reinigung“ des Partikelfilters

Wenn die Abgasanlage erkennt, dass der Partikelfilter kurz vor der Sättigung steht, empfiehlt dessen Selbstreinigungsfunktion den für diese Funktion optimalen Gang »» » S. 327.

### ⚠ WARNUNG

Die Gangempfehlung ist eine Hilfsfunktion und kann in keinem Fall die Aufmerksamkeit des Fahrers ersetzen.

- Die Verantwortung, den jeweiligen Umständen gemäß den richtigen Gang zu wählen, liegt beim Fahrer.

### 🌿 Umwelthinweis

Durch die Wahl des optimalen Ganges kann Kraftstoff gespart werden.

### i Information

Die Anzeige der Gangempfehlung verlischt, wenn die Tiptronic-Stellung verlassen wird.

## Wirtschaftliches und umweltbewusstes Fahren

Kraftstoffverbrauch, Umweltbelastung und Verschleiß von Motor, Bremsen und Reifen hängen im Wesentlichen von Ihrem Fahrstil ab. Durch eine effiziente Fahrweise lässt sich der Verbrauch um 10-15% reduzieren. Nachfolgend finden Sie Tipps, die Umwelt und gleichzeitig Ihren Geldbeutel zu entlasten.

### Aktives Zylindermanagement (ACT®)

Je nach Ausstattung des Fahrzeuges kann das aktive Zylindermanagement (ACT®) einige Motorzylinder abschalten, wenn die Fahrsituation keine übermäßige Leistung erfordert. Die Anzahl der aktiven Zylinder kann auf dem Bildschirm des Kombi-Instruments angezeigt werden »» S. 18.

### Vorausschauend fahren

Wenn Sie vorausschauend fahren, müssen Sie weniger bremsen und demzufolge auch weniger beschleunigen. Lassen Sie den Wagen, wenn dies möglich ist, mit **ingelegtem Gang** ausrollen. Die damit erzielte Bremswirkung des Motors schont Bremsen und Reifen, Abgase und Kraftstoffverbrauch gehen dabei auf Null zurück.

### Energie sparend schalten

Eine wirksame Art Kraftstoff zu sparen, ist das **frühe Hochschalten**.

**Schaltgetriebe:** sobald wie möglich vom ersten in den zweiten Gang schalten. Ein optimal gewählter Gang hilft, Kraftstoff zu sparen. Wählen Sie den für die Fahrsituation angemessenen, höchstmöglichen Gang [der Motor muss weiterhin gleichmäßig ruhig laufen].

**Automatikgetriebe:** Treten Sie das Gaspedal langsam und vermeiden Sie den „Kick-down“.

### Vollgas vermeiden

Die Höchstgeschwindigkeit Ihres Fahrzeuges sollten Sie möglichst nie ganz ausnutzen. Kraftstoffverbrauch, Abgasemission und Fahrgeräusche erhöhen sich mit zunehmender Geschwindigkeit. Langsamer fahren spart Kraftstoff.

### Leerlauf reduzieren

Bei Fahrzeugen mit Start-Stopp-System werden die Leerlaufphasen automatisch reduziert. Bei Fahrzeugen ohne Start-Stopp-System lohnt es sich, den Motor z. B. an Bahnschranken und Ampeln mit längerer Rotphase abzustellen. Je nach Motorisierung ist bereits bei einer Motorpause eines betriebswarmen Motors, von etwa 5 Sekunden die Kraftstoffersparnis größer als die extra Kraftstoffmenge, die für das erneute Anlassen des Motors benötigt wird.

Im Leerlauf dauert es sehr lange, bis der Motor betriebswarm wird. In der Warmlaufphase sind der Verschleiß und der Schadstoffausstoß besonders hoch. Deshalb sollten Sie sofort nach dem Anlassen des Motors losfahren. Vermeiden Sie dabei hohe Drehzahlen.

### Regelmäßige Wartung

Durch regelmäßige Wartung können Sie schon vor Fahrtantritt eine Voraussetzung für kraftstoffsparendes Fahren schaffen. Der Wartungszustand Ihres Fahrzeugs wirkt sich nicht nur auf die Verkehrssicherheit und Werterhaltung positiv aus, sondern auch auf den **Kraftstoffverbrauch**. Ein schlecht eingestellter Motor kann zu einem Kraftstoffverbrauch führen, der 10 % höher ist als normal!

### Kurzstrecken vermeiden

Motor und Abgasreinigungsanlage müssen ihre optimale **Betriebstemperatur** erreicht haben, um Verbrauch und Abgasemission wirkungsvoll zu reduzieren.

Ein kalter Motor verbraucht überproportional viel Kraftstoff. Erst nach etwa vier Kilometern ist der Motor betriebswarm und der Verbrauch hat sich normalisiert.

### Reifendruck beachten

Achten Sie immer auf den richtigen Reifendruck »» S. 367, um Kraftstoff zu sparen. Bereits ein halbes Bar zu wenig kann den Kraftstoffverbrauch um 5% erhöhen. Zu niedriger Reifendruck führt außerdem durch den erhöhten Rollwiderstand zu einem stärkeren Verschleiß der Reifen und verschlechtert das Fahrverhalten.

Fahren Sie Winterreifen nicht ganzjährig, denn das kostet bis zu 10% mehr Kraftstoff.

### Unnötigen Ballast vermeiden

Da jedes Kilogramm mehr **Gewicht** den Kraftstoffverbrauch erhöht, wird empfohlen unnötigen Ballast zu vermeiden.

Da ein Dachgepäckträger den **Luftwiderstand** des Fahrzeugs erhöht, sollte er bei Nichtgebrauch abgenommen werden. Sie sparen bei einer Geschwindigkeit von 100- 120 km/h (62-75 mph) dadurch etwa 12% Kraftstoff.

### Strom sparen

Der Motor treibt den Generator an und erzeugt auf diese Weise Elektrizität. Das bedeutet, dass mit steigendem Stromverbrauch auch der Kraftstoffverbrauch zunimmt! Schalten Sie deshalb elektrische Geräte wieder aus, wenn Sie sie nicht mehr benötigen. Geräte mit hohem Stromverbrauch sind z. B. Lüftungsgebläse auf hoher Stufe, die Heckscheibenheizung oder die Sitzheizung.

*Plug-in-Hybridantrieb:* Bremsen Sie rechtzeitig und gleichmäßig, um die Bremsenergieerückgewinnung optimal zu nutzen.

### Information

- Wenn ein Start-Stopp-System verfügbar ist, sollte diese nicht ausgeschaltet werden.
- Es ist empfehlenswert, bei einer Fahrgeschwindigkeit von über 60 km/h (37 mph) die Seitenfenster zu schließen.

- Stützen Sie beim Fahren nicht den Fuß auf dem Kupplungspedal ab. Der dadurch entstehende Druck kann die Kupplungsscheibe zum Schleifen bringen, sie verschleißt stärker und kann die Kupplungsscheibe beschädigen.

- Halten Sie das Fahrzeug nicht mittels des Kupplungspedals an einer Steigung im Stillstand. Verwenden Sie die Bremse. Damit wird der Kraftstoffverbrauch verringert und ein Schaden an der Kupplungsscheibe vermieden.

- Nutzen Sie bei Gefällestrecken die Bremswirkung des Motors durch Verwendung des geeignetsten Gangs. Dadurch sinkt der Verbrauch auf „Null“ und die Bremsen werden geschont.

### Fahren mit beladenem Fahrzeug

Um angemessene Fahreigenschaften mit einem beladenen Fahrzeug zu erreichen, ist Folgendes zu beachten:

- Bringen Sie das gesamte Gepäck sicher unter »» S. 297.
- Beschleunigen Sie besonders vorsichtig und behutsam.
- Vermeiden Sie plötzliche Brems- und Fahrmanöver.
- Bremsen Sie früher als gewöhnlich.
- Beachten Sie ggf. die Informationen zum Dachgepäckträger »» S. 307.

### WARNUNG

Eine Lastverschiebung kann die Stabilität und Sicherheit des Fahrzeugs stark gefährden, den Bremsweg bei einer Voll- oder Notbremsung verlängern sowie Unfälle und schwere Verletzungen verursachen.

- Befestigen und sichern Sie die Ladung ordnungsgemäß, um ein Verrutschen zu verhindern.
- Befestigen Sie schwere Lasten mit geeigneten Befestigungsriemen oder Spanngurten.
- Achten Sie auf das feste und sichere Einrasten der Rücksitzlehnen.

### Fahren mit geöffneter Gepäckraumklappe

Das Fahren mit geöffneter Gepäckraumklappe ist besonders gefährlich. Befestigen Sie alle Gegenstände und die geöffnete Gepäckraumklappe ordnungsgemäß und ergreifen Sie die erforderlichen Sicherheitsvorkehrungen.

Beim Fahren mit geöffneter Gepäckraumklappe erhöht sich der Luftwiderstand des Fahrzeugs und somit der Kraftstoffverbrauch. Deshalb wird empfohlen nicht mit geöffneter Gepäckraumklappe zu fahren.

**⚠️ WARNUNG**

Durch das Fahren mit entriegelter oder geöffneter Gepäckraumklappe kann es zu Unfällen und schweren Verletzungen kommen.

- Fahren Sie immer mit geschlossener Gepäckraumklappe.
- Verstauen Sie alle Gegenstände im Gepäckraum sicher. Andernfalls könnten ungesicherte Gegenstände aus dem Gepäckraum geschleudert werden und Verkehrsteilnehmer in nachfolgenden Fahrzeugen verletzen.
- Fahren Sie stets vorsichtig und besonders vorausschauend.
- Vermeiden Sie plötzliche Brems- und Fahrmanöver, da sich die geöffnete Gepäckraumklappe unkontrolliert bewegen könnte.
- Gegenstände, die beim Transport aus dem Gepäckraum herausragen, sind entsprechend zu kennzeichnen, um andere Verkehrsteilnehmer darauf hinzuweisen. Die gesetzlichen Vorschriften beachten.
- Verwenden Sie die Gepäckraumklappe nie, um aus dem Gepäckraum herausragende Gegenstände zu befestigen oder zu fixieren.
- Ein an der Gepäckraumklappe montierter Gepäckträger sowie dessen Ladung sind in jedem Fall abzunehmen, wenn mit geöffneter Gepäckraumklappe gefahren werden muss.

**ⓘ HINWEIS**

Bei geöffneter Gepäckraumklappe ändert sich die Höhe und ggf. die Länge des Fahrzeugs.

**ⓘ Information**

Länderabhängig kann auch das Fahren mit geöffneter Gepäckraumklappe verboten sein. Beachten Sie die gesetzlichen Auflagen im jeweiligen Land.

**Durchfahren überfluteter Fahrbahnen**

Um Beschädigungen am Fahrzeug beim Durchfahren von überfluteten Straßen zu vermeiden, beachten Sie Folgendes:

- Das Wasser darf **maximal** bis zur Unterkante der Karosserie reichen.
- Fahren Sie maximal mit Schrittgeschwindigkeit.
- Das Fahrzeug niemals im Wasser anhalten, rückwärts fahren oder den Motor abstellen.
- In entgegengesetzter Richtung verkehrende Fahrzeuge verursachen Wellen, die den Wasserstand derart erhöhen können, dass das eigene Fahrzeug das Wasser nicht sicher durchqueren kann.

**⚠️ WARNUNG**

Nach Fahrten durch überflutete Zonen kann die Wirkung der Bremsen aufgrund nasser Brems Scheiben und -beläge beeinträchtigt werden >>> S. 181.

**ⓘ Information**

- Bei Wasserdurchfahrten können Teile des Fahrzeugs, wie z. B. Motor, Fahrwerk oder Elektrik, stark beschädigt werden.
- Vermeiden Sie Fahrten durch Salzwasser (Korrosion) >>> S. 386.
- Schalten Sie bei Wasserdurchfahrten stets das Start-Stopp-System aus >>> S. 168.

**Einfahren**

Jeweilige Bestimmungen zum Einfahren von neuen Teilen beachten.

**Motor einfahren**

Ein neuer Motor muss während der ersten 1500 Kilometer (1000 Meilen) eingefahren werden. Während der ersten Betriebsstunden hat der Motor eine höhere innere Reibung als später, wenn sich alle beweglichen Teile aufeinander abgestimmt haben.

Die Fahrweise der ersten 1500 Kilometer (1000 Meilen) beeinflusst auch die Motorqualität. Auch danach sollte (insbesondere bei kaltem Motor) mit moderaten Motordrehzahlen



gefahren werden, um den Motorverschleiß zu verringern und die mögliche Kilometerleistung zu steigern. Nicht mit zu niedriger Drehzahl fahren. Immer herunter schalten, wenn der Motor nicht mehr „rund“ läuft. **Bis 1000 Kilometer (600 Meilen) gilt:**

- Kein Vollgas geben.
- Den Motor nicht mehr als mit 2/3 der Höchstdrehzahl beanspruchen.
- Nicht mit einem Anhänger fahren.

**Von 1000 bis 1500 Kilometern (600 bis 1000 Meilen)** die Fahrleistung *allmählich* auf die volle Geschwindigkeit und höchste Motorleistung steigern.

### Neue Reifen und Bremsbeläge einfahren

- Neue Felgen und Reifen ersetzen » S. 366.
- Informationen zu den Bremsen » S. 181.

### Umwelthinweis

Wenn der neue Motor schonend eingefahren wird, erhöht sich die Lebensdauer des Motors bei gleichzeitig geringerem Motorölverbrauch.

### Allradantrieb (4Drive)

Beim Allradantrieb werden alle vier Räder angetrieben.

### Allgemeine Hinweise

Beim Allradantrieb wird die Antriebskraft auf alle vier Räder verteilt. Dies geschieht automatisch, abhängig von Ihrem Fahrverhalten sowie den jeweiligen Fahrbahnverhältnissen. Siehe auch » S. 183.

Das Allrad-Antriebskonzept ist auf eine hohe Motorleistung zugeschnitten. Ihr Fahrzeug ist außergewöhnlich leistungsfähig und hat sowohl bei normalen Fahrbahnverhältnissen als auch bei Schnee und Eis vorzügliche Fahreigenschaften. Gerade deshalb ist es notwendig, bestimmte Sicherheitshinweise zu beachten » .

### Winterreifen

Durch den Allradantrieb hat Ihr Fahrzeug schon mit der serienmäßigen Bereifung bei winterlichen Straßenverhältnissen einen guten Vortrieb. Trotzdem empfehlen wir Ihnen, im Winter auf allen vier Rädern Winter- bzw. Allwetterreifen zu verwenden, da hierdurch vor allem auch die Bremsenwirkung verbessert wird.

### Schneeketten

Wenn Schneekettenpflicht besteht, müssen Sie auch bei Fahrzeugen mit Allradantrieb Schneeketten verwenden » S. 371.

### Reifen ersetzen

Bei Fahrzeugen mit Allradantrieb dürfen nur Reifen mit gleichem Abrollumfang verwendet werden. Vermeiden Sie auch Reifen mit unterschiedlicher Profiltiefe » S. 366.

### Geländefahrzeug?

Ihr SEAT ist kein Geländefahrzeug: die Bodenfreiheit ist dafür zu gering. Meiden Sie daher unbefestigte Wege.

### WARNUNG

- Auch bei Fahrzeugen mit Allradantrieb sollten Sie Ihre Fahrweise stets dem Fahrbahnzustand und der Verkehrssituation anpassen. Das erhöhte Sicherheitsangebot darf nicht dazu verleiten, ein Sicherheitsrisiko einzugehen! Unfallgefahr!
- Das Bremsvermögen ihres Fahrzeugs ist durch die Haftfähigkeit der Reifen begrenzt. Es ist daher nicht anders als bei einem zweiradgetriebenen Fahrzeug. Lassen sie sich deshalb nicht durch die auch noch bei glatter, rutschiger Fahrbahn vorhandene Beschleunigung zu einer zu hohen Geschwindigkeit verleiten. Unfallgefahr!
- Beachten sie bitte bei nasser Fahrbahn, dass bei zu hoher Geschwindigkeit die Vorderräder „Aufschwimmen“ können (Aquaplaning). Dabei wird – anders als bei Fahrzeugen mit Frontantrieb – der Beginn des Aufschwimmens nicht durch ein plötzliches Hochdrehen des Motors angezeigt. Aus den

**angeführten Gründen empfehlen wir, Ihre Geschwindigkeit immer dem Zustand der Fahrbahn anzupassen. Unfallgefahr!**

## Auslandsfahrten

Das Fahrzeug wurde für ein bestimmtes Land hergestellt und erfüllt die in diesem Land geltenden Bauartzulassungen zum Zeitpunkt der Herstellung des Fahrzeugs.

Wenn Sie das Fahrzeug vorübergehend oder für einen kurzen Zeitraum im Ausland verwenden werden, beachten Sie bitte die entsprechenden Hinweise.

In manchen Ländern gelten Sicherheitsvorschriften und Sonderbestimmungen, die das Fahrzeug nicht erfüllt. SEAT empfiehlt, sich vor einer Auslandsfahrt bei unseren Vertragshändlern über die geltenden gesetzlichen Bestimmungen im Zielland zu informieren.

Wenn Sie das Fahrzeug im Ausland verkaufen oder dort über einen längeren Zeitraum hinweg verwenden wollen, beachten Sie bitte die geltenden gesetzlichen Bestimmungen im entsprechenden Land.

In einigen Fällen müssen daraufhin bestimmte Ausstattungen ein- oder ausgebaut sowie bestimmte Funktionen deaktiviert werden. Ebenso kann es Auswirkungen auf Service-Umfang und Service-Typ haben. Dies gilt besonders, wenn das Fahrzeug über einen längeren Zeitraum hinweg in einer anderen Klimazone verwendet werden soll.

Angesichts der weltweit vorhandenen unterschiedlichen Frequenzbereiche funktioniert das werksseitig verbaute Infotainment-System in einem anderen Land möglicherweise nicht.

Bei Benzinfahrzeugen ist zu beachten, dass über die gesamte Strecke bleifreies Benzin getankt werden kann. Informieren Sie sich über das Tankstellennetz mit bleifreiem Benzin.

Die SEAT-Vertriebszentren sowie die Importeure stehen Ihnen jederzeit mit Informationen zu technischen Vorbereitungen des Fahrzeugs, notwendigen Wartungsarbeiten und möglichen Instandsetzungsarbeiten zur Verfügung.

### HINWEIS

**SEAT ist nicht verantwortlich für Schäden am Fahrzeug, die aufgrund von minderwertigem Kraftstoff, unzureichendem Service oder mangelnder Originalteilerverfügbarkeit entstehen.**

## Motor anlassen und abstellen

### Zündung ein- und ausschalten



**Abb. 115** Im unteren Bereich der Mittelkonsole: Starterknopf.

Der Motor wird mit einem Starterknopf angelassen (Press & Drive). Dazu muss sich ein gültiger Schlüssel im Innenraum befinden.

**Beim Verlassen des Fahrzeugs** wird bei ausgeschalteter Zündung durch das Öffnen der Fahrertür die elektronische Lenksäulenverriegelung aktiviert.

### Zündung ein- und ausschalten

Wenn Sie nur die Zündung einschalten möchten (ohne den Motor anzulassen) drücken Sie kurz den Starterknopf einmal **ohne** das Brems- oder Kupplungspedal zu betätigen »» S. 161.

Der Schriftzug des Starterknopfs **START ENGINE STOP** blinkt, sobald das System zum Ein- und Ausschalten bereit ist.

### Automatische Ausschaltung der Zündung

Wenn das Fahrzeug nach dem Abstellen des Motors feststellt, dass kein Fahrer anwesend ist, wird die Zündung nach einer bestimmten Zeit automatisch ausgeschaltet. Sind zu diesem Zeitpunkt das Abblendlicht eingeschaltet, bleibt das Standlicht weitere 30 Minuten eingeschaltet. Das Standlicht kann mittels Verriegelung des Fahrzeugs » S. 98 oder manuell » S. 124 ausgeschaltet werden.

### Automatische Ausschaltung der Zündung bei Fahrzeugen mit Start-Stopp-System

Die Zündung des Fahrzeugs schaltet sich automatisch bei still stehendem Fahrzeug und aktivierter automatischer Ausschaltung des Motors aus, wenn:

- der Sicherheitsgurt des Fahrers nicht angelegt ist,
- der Fahrer kein Pedal betätigt,
- die Fahrertür geöffnet wird.

War das Abblendlicht  $\text{⏏}$  bei der automatischen Ausschaltung der Zündung eingeschaltet, bleibt das Standlicht für ca. 30 Minuten eingeschaltet (sofern die Batterie ausreichend geladen ist). Wenn der Fahrer das Fahrzeug verriegelt oder das Licht manuell ausschaltet, schaltet sich das Standlicht aus.

### Ausschalten der Zündung nach Verlassen des Fahrzeugs, mit Hybrid-Antrieb

Wenn in der Betriebsart E-MODE die Zündung nach Beendigung der Fahrt und Verlassen des Fahrzeugs nicht ausgeschaltet wird, schaltet sie sich nach einer Zeit automatisch ab, um ein Entladen der 12-Volt-Fahrzeuggatterie zu verhindern.

### Funktion „My Beat“

Bei Fahrzeugen mit Komfortschlüssel existiert die Funktion „My Beat“. Diese Funktion bietet eine zusätzliche Anzeige der Anlasseranlage des Fahrzeugs.

Wenn das Fahrzeug entriegelt wird, blinkt der Starterknopf » (Abb. 115), um auf ihn aufmerksam zu machen.

Beim Ein-/Ausschalten der Zündung blinkt die Beleuchtung des Starterknopfs

Bei ausgeschalteter Zündung erlischt der Starterknopf nach einigen Sekunden.

Bei laufendem Motor leuchtet Beleuchtung des Starterknopfs dauerhaft und zeigt so an, dass der Motor angelassen ist. Die Zeit, die zwischen dem Moment, in dem der Benutzer den Motor mit dem Starterknopf startet und dem Moment, in dem die Beleuchtung von blinkend auf dauerhaft wechselt, verstreicht, hängt von den Merkmalen der jeweiligen Motorisierung ab. Wird der Motor über den Starterknopf ausgeschaltet, blinkt der Knopf erneut.

Bei Fahrzeugen mit **Start-Stopp-System** bietet die Funktion „My Beat“ zusätzliche Information.

- Schaltet sich der Motor während der Stopp-Phase aus, leuchtet der Starterknopf weiterhin dauerhaft, da trotz ausgeschaltetem Motor das Start-Stopp-System aktiv ist.
- Wenn der Motor nicht über das Start-Stopp-System » S. 168 angelassen werden kann und ein manuelles Anlassen erforderlich ist um diese Situation anzuzeigen.

### **WARNUNG**

Beim Einschalten der Zündung weder das Bremspedal noch das Kupplungspedal betätigen, da andernfalls der Motor sofort starten könnte.

### **WARNUNG**

Eine unachtsame oder unbeaufsichtigte Benutzung der Fahrzeugschlüssel kann Unfälle und schwere Verletzungen verursachen.

- Bei jedem Verlassen des Fahrzeugs immer alle Fahrzeugschlüssel mitnehmen. Kinder oder unbefugte Personen können sonst das Fahrzeug verriegeln, den Motor starten oder die Zündung einschalten und damit elektrische Ausstattungen betätigen.

### Information

- **Vor Verlassen des Fahrzeugs schalten Sie die Zündung stets aus und beachten Sie ggf. die Meldungen im Display des Kombi-Instruments.**
- **Wenn das Fahrzeug mit ausgeschaltetem Motor und eingeschalteter Zündung längere Zeit steht, kann sich die Batterie entladen, und unter Umständen kann der Motor nicht angelassen werden.**
- **Warten Sie bei Fahrzeugen mit Dieselmotor, bis die Kontrollleuchte  erlischt, um den Motor anzulassen.**
- **Wenn Sie während der STOPP-Phase START ENGINE STOP drücken, schaltet sich die Zündung aus und die Taste blinkt.**
- **Wenn die Anzeige am Bildschirm des Kombi-Instruments eingeblendet wird: „Start-Stopp-System ausgeschaltet: Motor manuell starten“, START ENGINE STOP blinkt der Taster.**

### Motor anlassen

- *Fahrzeuge mit Schaltgetriebe:* Bringen Sie den Schalthebel in Leerlauf-Stellung, treten Sie das Kupplungspedal und halten Sie es durchgetreten bis der Motor anspringt.
- *Fahrzeuge mit Automatikgetriebe:* Bremspedal treten und halten, bis der Motor anspringt.

- Starterknopf drücken ohne Gas zu geben. Zum Anlassen des Motors muss sich ein gültiger Fahrzeugschlüssel im Fahrzeug befinden. Nach dem Anlassen des Motors leuchtet der Taster START ENGINE STOP dauerhaft und zeigt so an, dass der Motor angelassen ist.

- Wenn der Motor anspringt, Starterknopf loslassen.
- Wenn der Motor nicht anspringen sollte, Startvorgang abbrechen und nach etwa 1 Minute wiederholen. Gegebenenfalls Notstartfunktion ausführen » S. 164.

Bei Dieselfahrzeugen kann es vorkommen, dass bei kühleren Temperaturen der Motor etwas zeitverzögert startet. Wenn vorgeglüht wird, leuchtet die Kontrollleuchte . Während vorgeglüht wird, sollten keine größeren elektrischen Geräte eingeschaltet sein, da ansonsten die Fahrzeugbatterie unnötig belastet wird.

Die Vorglüheizit ist von der Kühlmittel- und Außentemperatur abhängig. Bei betriebswarmem Motor bzw. bei Außentemperaturen über +8 °C leuchtet die Kontrollleuchte  für etwa eine Sekunde auf. Dies bedeutet, dass der Motor fast direkt angelassen werden kann.

### Anlassen eines Dieselmotors nach leergefahrenem Tank

Wurde der Kraftstofftank in einem Dieselfahrzeug vollständig leergefahren, kann der Anlassvorgang nach dem Tanken länger als gewohnt

– bis zu einer Minute – dauern. Ursache hierfür ist, dass sich die Kraftstoffanlage zuerst entlüften muss.

### WARNUNG

**Lassen Sie den Motor niemals in geschlossenen Räumen laufen, da die Gefahr einer Vergiftung besteht.**

- Die Motorabgase enthalten unter anderem das geruchs- und farblose giftige Gas Kohlenmonoxid, das beim Einatmen zur Bewusstlosigkeit und zum Tod führen kann.

### WARNUNG

**Verlassen Sie das Fahrzeug nicht bei laufendem Motor, insbesondere wenn ein Gang eingelegt ist. Das Fahrzeug könnte sich plötzlich in Bewegung setzen, oder es könnten ein Schaden, Brand oder schwere Verletzungen verursacht werden.**

### WARNUNG

**Verwenden Sie keine Startbeschleuniger, sie können explodieren oder verursachen ein plötzliches Hochdrehen des Motors – Verletzungsgefahr!**

### HINWEIS

- Ein Anlassen unmittelbar nach dem Abschalten könnte den Anlasser oder den Motor beschädigen.
- Vermeiden Sie bei kaltem Motor hohe Motordrehzahlen, Vollgasbeschleunigungen und starke Motorbelastung – Gefahr eines Motorschadens!

### Umwelthinweis

Lassen Sie den Motor nicht im Stand warmlaufen. Fahren Sie sofort und möglichst schonend los. Dadurch hat der Motor schneller seine Betriebstemperatur erreicht und der Schadstoffausstoß ist geringer.

### Information

Beim Anlassen des Motors werden größere elektrische Verbraucher vorübergehend abgeschaltet.

- Bei einem Start mit kaltem Motor kann das Motorgeräusch kurzzeitig lauter sein. Das ist normal und unbedenklich.
- Bei Außentemperaturen unter +5°C (+41°F) kann bei einem Fahrzeug mit Dieselmotor unter dem Fahrzeug etwas Rauch entstehen, wenn die zusätzliche Kraftstoffheizung eingeschaltet ist.

### Motor abstellen

- Fahrzeug unverzüglich zum Stillstand bringen »» .
- *Fahrzeuge mit Schaltgetriebe:* Kupplungspedal ganz durchtreten oder auskuppeln.
- *Fahrzeuge mit automatischem Getriebe:* Parksperr durch Drücken der **P**-Taste einschalten
- Elektronische Parkbremse einschalten.
- Starterknopf kurz drücken.

### Wachstraßenfunktion (Hybrid-Fahrzeuge)

Das Fahrzeug ist nach dem Ausschalten der Zündung in der Fahrstufe **N** für 30 Minuten rollfähig. Danach wird bei stehendem Fahrzeug automatisch die Parksperr **P** eingelegt. Eine Minute vorher erscheint im Display des Kombi-Instruments die entsprechende Warnmeldung.

### WARNUNG

Schalten Sie den Motor niemals aus, wenn sich das Fahrzeug bewegt. Dies könnte den Verlust über die Kontrolle des Fahrzeugs, Unfälle und schwere Verletzungen verursachen.

- Die Airbags und die Gurtstraffer funktionieren bei ausgeschalteter Zündung nicht.
- Der Bremskraftverstärker arbeitet nicht bei ausgeschaltetem Motor. Daher muss bei ausgeschaltetem Motor das Bremspedal stärker betätigt werden, um das Fahrzeug zu bremsen.

- Die Servolenkung leistet bei ausgeschaltetem Motor keine Unterstützung. Bei ausgeschaltetem Motor ist die Lenkung schwergängig.
- Bei ausgeschalteter Zündung könnte sich die Lenksäulenverriegelung einschalten, und das Fahrzeug könnte nicht gesteuert werden.

### WARNUNG

Nehmen Sie immer den Schlüssel mit, wenn Sie das Fahrzeug verlassen. Das gilt besonders, wenn Kinder im Fahrzeug zurückbleiben. Diese könnten sonst den Motor starten oder elektrische Ausstattungen (z. B. Fensterbedienung) betätigen – Unfallgefahr!

### HINWEIS

- Wenn Sie anhalten und das Start-Stopp-System den Motor abstellt, bleibt die Zündung eingeschaltet. Vergewissern Sie sich vor dem Verlassen des Fahrzeugs, dass die Zündung ausgeschaltet ist, da sich sonst die Batterie entleert!
- Wenn der Motor lange Zeit auf hoher Drehzahl war, kann er nach dem Abstellen überhitzen. Um eine Beschädigung zu vermeiden, den Motor etwa zwei Minuten im Leerlauf und in der Neutralstellung laufenlassen, bevor er abgestellt wird.

**i Information**

Nach dem Abstellen des Motors kann der Kühlerlüfter - auch bei ausgeschalteter Zündung - noch bis zu 10 Minuten weiterlaufen. Er kann sich aber auch nach einiger Zeit wieder einschalten, wenn die Kühlmitteltemperatur durch Stauwärme ansteigt oder wenn bei warmem Motor der Motorraum zusätzlich durch starke Sonneneinstrahlung aufgeheizt wird.

**Elektronische Wegfahrsperre**

Die Wegfahrsperre hilft zu verhindern, dass der Motor mit einem unberechtigten Fahrzeugschlüssel gestartet und das Fahrzeug dadurch bewegt werden kann.

Der im Fahrzeugschlüssel vorhandene Chip deaktiviert automatisch die elektronische Wegfahrsperre, wenn sich ein gültiger Schlüssel im Fahrzeug befindet.

Die elektronische Wegfahrsperre wird automatisch aktiviert, wenn sich kein gültiger Schlüssel mehr im Fahrzeug befindet.

Deshalb kann der Motor nur mit einem passend codierten SEAT Original Fahrzeugschlüssel gestartet werden. Codierte Fahrzeugschlüssel sind bei einem SEAT Partner erhältlich.

**! HINWEIS**

Nur mit SEAT-Originalschlüsseln ist ein einwandfreier Betrieb Ihres Fahrzeugs gewährleistet.

**Notstartfunktion**

**Abb. 116** In der Mittelkonsole: Notstart.

Wenn kein gültiger Fahrzeugschlüssel im Fahrzeuginnenraum erkannt wurde, muss die Notstartfunktion durchgeführt werden. Im Display des Kombi-Instruments erscheint eine entsprechende Anzeige. Das kann bei einer schwachen Batterie im Fahrzeugschlüssel der Fall sein.

- Unmittelbar nach Drücken des Starterknopfes legen Sie den Schlüssel in den Getränkehalter in der Mittelkonsole »» (Abb. 116) so nah wie möglich am Logo Kessy.

- Die Zündung schaltet sich automatisch ein und ggf. springt der Motor an.

**Fahrerhinweise auf dem Bildschirm des Kombi-Instruments****Kupplung betätigen**

- Dieser Hinweis wird bei Fahrzeugen mit Schaltgetriebe angezeigt, wenn der Fahrer zum Anlassen des Motors das Kupplungspedal nicht tritt. Der Motor kann nur bei getretenem Kupplungspedal gestartet werden.

**Bremse betätigen**

- Dieser Hinweis wird eingeblendet, wenn der Fahrer zum Anlassen des Motors das Bremspedal nicht tritt.

**Zum Einlegen eines Ganges, Bremspedal treten**

- Dieser Fahrerhinweis erscheint beim Starten und Abstellen des Motors, wenn sich der Wählhebel des Automatikgetriebes in Stellung **D** oder **R** befindet und das Bremspedal nicht getreten wurde. Der Motor kann nur in diesen Stellungen gestartet oder abgestellt werden.

### P einlegen, Fahrzeug kann wegrollen. Türen nur in P abschließbar

• Dieser Fahrerhinweis erscheint aus Sicherheitsgründen zusammen mit einem akustischen Warnsignal, wenn nach Abstellen des Motors nicht die Taste für Parksperre **P** gedrückt wurde. Drücken Sie die Taste **P**, da sonst das Fahrzeug nicht gegen Wegrollen gesichert ist.

### Zündung ein

• Dieser Fahrerhinweis erscheint und ein Summer ertönt, wenn Sie bei eingeschalteter Zündung die Fahrertür öffnen.

## Elektrischer Fahrbetrieb

### Hybrid-Antriebssystem einschalten

✓ Gilt für: Hybridfahrzeuge

Mit dem Starten des Hybrid-Antriebs wird das Antriebssystem des Fahrzeugs in Fahrbereitschaft versetzt. Bei hergestellter Fahrbereitschaft ist der elektrische Antrieb eingeschaltet. Der Verbrennungsmotor schaltet sich automatisch zu, wenn der Ladezustand der Hochvoltbatterie nicht ausreicht, um mit dem elektrischen Antrieb zu fahren oder wenn eine hohe Antriebsleistung erforderlich ist.

Zugriff auf den elektrischen Fahrbetrieb in Infotainment-System:

-  > **Batteriemanager**.

### Voraussetzungen zum Herstellen der Fahrbereitschaft

Wenn folgende Bedingungen erfüllt sind, lässt sich die Fahrbereitschaft des Fahrzeugs herstellen:

- Der Ladezustand der Hochvoltbatterie ist ausreichend.
- Es ist kein Ladekabel angeschlossen.
- Die Temperatur der Hochvoltbatterie liegt innerhalb des Betriebsbereichs.
- Im Fahrzeug befindet sich ein gültiger Fahrzeugschlüssel.

### Fahrbereitschaft herstellen

- Drücken Sie einmal den Starterknopf. Die Zündung ist eingeschaltet.
- Treten und halten Sie das Bremspedal.
- Bringen Sie den Wählhebel für Fahrstufenwahl in Stellung **N** oder schalten Sie die Parksperre **P** ein.
- Drücken Sie den Starterknopf bis die Kontrollleuchte **READY** im Kombi-Instrument leuchtet. Geben Sie dabei kein Gas. Lassen Sie den Starterknopf los, wenn die Kontrollleuchte **READY** im Kombi-Instrument leuchtet. Die Zeigerstellung in der Fahrleistungsanzeige wechselt von **OFF** auf **O**.
- Wenn die Kontrollleuchte **READY** nicht aufleuchtet, Vorgang abbrechen und wiederholen.

- Wenn das Fahrzeug mit dem Fahrzeugschlüssel verriegelt wurde, ist der Starterknopf deaktiviert. Befindet sich der Schlüssel im Fahrzeug und der Motor soll gestartet werden, entriegeln Sie zuerst das Fahrzeug oder führen Sie einen Notstart durch » S. 164.

### Information

Beim Herstellen der Fahrbereitschaft ist ein Klick-Geräusch wahrnehmbar. Das ist normal und kein Zeichen einer Störung.

### Fahrbereitschaft erkennen

Der Elektroantrieb erzeugt weder beim Herstellen der Fahrbereitschaft noch im laufenden Betrieb wahrnehmbare Motorgeräusche. Deshalb kann die Fahrbereitschaft des Fahrzeugs nicht anhand von Motorgeräuschen erkannt werden. Stattdessen kann die Fahrbereitschaft des Fahrzeugs anhand der folgenden Merkmale erkannt werden:

- In der Fahrleistungsanzeige im Kombi-Instrument wird die Anzeige **O** eingeblendet » S. 23.
- Die Beleuchtung der Anzeige im Kombi-Instrument ist eingeschaltet, unabhängig davon, ob die Außenbeleuchtung des Fahrzeugs eingeschaltet ist.
- Im Kombi-Instrument leuchtet die Kontrollleuchte **READY** auf.
- Ein akustisches Signal ertönt.

### Fahrbereitschaft bei sehr niedrigen Außentemperaturen herstellen

Bei sehr niedrigen Außentemperaturen (ca. -27 °C [-16 °F] und kälter), kann die Hochvoltbatterie einfrieren und ausfallen. In diesem Fall ist es nicht möglich die Fahrbereitschaft herzustellen.

Sobald die Temperatur der Hochvoltbatterie ausreichend angestiegen ist, kann die Fahrbereitschaft wieder hergestellt werden.

Um sicherzustellen, dass auch bei sehr niedrigen Außentemperaturen die Fahrbereitschaft hergestellt werden kann, empfiehlt SEAT, das Fahrzeug an einem kältegeschützten Ort abzustellen.

### Start-Stopp-Verhalten

Der Verbrennungsmotor wird lediglich bedarfsgerecht betrieben. Bei stehendem Fahrzeug ist der Verbrennungsmotor in der Regel aus und die Versorgung der elektrischen Fahrzeugsysteme erfolgt über die Hochvoltbatterie. Der Drehzahlmesser im Kombi-Instrument steht auf **0** » S. 23.

Das abhängig vom Fahrzustand auftretende Abstellen des Verbrennungsmotors ist normal und beabsichtigt, um Kraftstoff einzusparen. Die Servolenkung und die bremsunterstützten Systeme bleiben grundsätzlich weiterhin aktiviert. Im Einzelfall kann es systembedingt notwendig sein, den Verbrennungsmotor auch bei Stillstand des Fahrzeugs zu betreiben.

Bei Fahren im Stau kann der Verbrennungsmotor während des Fahrzeugstillstands eingeschaltet werden, um für die folgenden Start- und Stopp-Phasen die Hochvoltbatterie immer wieder aufzuladen.

### Motorgeräusch

✓ Gilt für: Hybridfahrzeuge

Der Elektroantrieb erzeugt deutlich weniger Geräusche als ein Verbrennungsmotor. Damit das Fahrzeug im Außenbereich besser wahrnehmbar ist, wird bei den Modellen für einige Länder ein künstliches Motorgeräusch erzeugt. Bei höheren Geschwindigkeiten, wenn die Reifen- und Windgeräusche zunehmen, reduziert sich das künstliche Motorgeräusch automatisch.

### ⚠️ WARNUNG

**Im elektrischen Fahrbetrieb kann die akustische Wahrnehmung des Fahrzeugs durch andere Verkehrsteilnehmer wesentlich geringer sein. Dies gilt vor allem in verkehrsberuhigten Bereichen, beim Rangieren oder Rückwärtsfahren. Unfallgefahr!**

### Problembehebung

✓ Gilt für: Hybridfahrzeuge



**Antrieb: Störung! Fahrzeug sicher abstellen**

Die Warnleuchte leuchtet rot.

Es liegt eine Störung des Antriebssystems vor. Das Fahrzeug hat keinen Antrieb mehr. Das Fahrzeug sobald es möglich ist an einem sicheren Ort abstellen. Fachmännische Hilfe in Anspruch nehmen.



**Antrieb: Störung! Der Elektroantrieb funktioniert nicht korrekt, Fachbetrieb aufsuchen**

Die Warnleuchte leuchtet gelb.

Es liegt eine Störung des Antriebssystems vor. Mit geringer Geschwindigkeit zu einem Fachbetrieb fahren, um die Störung beheben zu lassen.



**Antrieb: Vorsicht! Die Leistung ist eingeschränkt. Siehe Bordbuch**

Die Warnleuchte leuchtet gelb.

Die Leistungen sind eingeschränkt. Die Hochvoltbatterie ist möglicherweise nicht ausreichend geladen oder hat ihren Betriebstemperaturgrenzwert erreicht, zum Beispiel bei sehr kalten Außentemperaturen.



### **Motorgeräusch: Störung! Das Fahrzeug ist für Fußgänger nicht zu hören. Fachbetrieb aufsuchen**

Die Warnleuchte leuchtet gelb.

Es liegt eine Störung der Motorgeräuscherzeugung vor. Fahren Sie besonders vorsichtig, da andere Verkehrsteilnehmer das Elektrofahrzeug möglicherweise nicht hören können. Unverzüglich einen Fachbetrieb aufsuchen, um die Störung beheben zu lassen.

## Betriebsmodusauswahl

### Betriebsmodusauswahl

✓ Gilt für: Hybridfahrzeuge

Das Fahrzeug verfügt über verschiedene Betriebsmodi, um das Fahrzeug während der Fahrt immer optimal an die jeweilige Fahrsituation anpassen zu können. Nach dem Herstellen der Fahrbereitschaft ist zunächst immer der Betriebsmodus **E-MODE** für elektrisches Fahren aktiv, wenn alle dafür notwendigen Funktionsbedingungen erfüllt sind.

### Betriebsmodusauswahl

- Fahrbereitschaft herstellen.
- Gehen Sie zum Menü **Batterie-Manager** im Infotainment-System [ > **Batterie-Manager** >>> S. 85].

- Funktionsfläche **E-Mode** oder **Hybrid** im Infotainment-System antippen. Weitere Informationen zu dem Betriebsmodus finden Sie in .

### **E-MODE** **[elektrisches Fahren]**<sup>1)</sup>

Im Betriebsmodus E-MODE bewegt sich das Fahrzeug größtenteils rein elektrisch. Der Verbrennungsmotor des Fahrzeugs wird möglichst nicht benutzt.

Zur Aktivierung des Betriebsmodus E-MODE müssen alle nachstehenden Bedingungen erfüllt sein:

- Der Ladezustand der Hochvoltbatterie ist ausreichend.
- Die Fahrgeschwindigkeit ist niedriger als 130 km/h [80 mph].
- Die Temperatur der Hochvoltbatterie liegt über -10°C.

Wenn während der Fahrt im E-MODE die dafür notwendigen Bedingungen nicht mehr erfüllt sind, wird das elektrische Fahren durch Starten des Verbrennungsmotors beendet. In diesem Fall leuchtet am Bildschirm des Kombi-Instruments die Anzeige .

Wenn im Betriebsmodus E-MODE ein Kick-down durchgeführt wird, wird der Verbrennungsmotor gestartet. Der Betriebsmodus E-MODE bleibt jedoch aktiviert.

### **Hybrid** **[Batterieladung nutzen]**<sup>1)</sup>

Dieses ist der kraftstoffsparendste Betriebsmodus.

Die Betriebsmodussteuerung versucht die Batterieladung größtenteils auszunutzen. Dabei wird bei aktiver Routenführung auch auf die Navigationsdaten zurückgegriffen.

In diesem Betriebsmodus teilen sich der Elektromotor und der Verbrennungsmotor die Antriebsarbeit.

Im Betriebsmodus Hybrid wird die Energie der Batterieladung optimal ausgenutzt. Bei aktivierter Routenführung ist es möglich, dass das Fahrzeug selbsttätig die Hochvoltbatterie über den Verbrennungsmotor nachlädt.

### **Manuelle Steuerung der Batterieladung**

Die manuelle Steuerung der Batterieladung ist nur im Betriebsmodus **Hybrid** möglich. Die vom Nutzer ausgewählte Option gilt nur, bis die Zündung ausgeschaltet oder in den Hybrid- bzw. den E-MODE Fahrmodus gewechselt wird.

Funktionsfläche  drücken und die Batterieladung mittels der Symbole ,  und  steuern:

- Durch Drücken dieses Symbols wird ein höherer Soll-Ladezustand gewählt. Das Fahrzeug versucht, diesen Soll-Ladezustand der Hochvoltbatterie während der Fahrt zu erreichen. Das Fahrzeug wird durch den Verbrennungsmotor angetrieben. Wenn

<sup>1)</sup> Das angezeigte Symbol variiert in Abhängigkeit von dem aktivierten Betriebsmodus und dem Ladezustand der Hochvoltbatterie.

ausreichend Leistung vom Verbrennungsmotor „übrig“ ist, wird diese Leistung dazu verwendet, die Hochvoltbatterie zu laden. Durch diese Option wird der Kraftstoffverbrauch erhöht. SEAT empfiehlt deshalb, die Hochvoltbatterie nach Möglichkeit über die Ladesteckdose aufzuladen »» S. 80.

- = Der Ladezustand der Hochvoltbatterie wird während der Fahrt nahe dem aktuellen Stand gehalten. Bei starker Beschleunigung oder hoher Fahrgeschwindigkeit wird der Verbrennungsmotor gestartet. Sobald der Beschleunigungswunsch des Fahrers und die Geschwindigkeit des Fahrzeugs es zulassen, fährt das Fahrzeug wieder elektrisch.
- ◀ Durch Drücken dieses Symbols wird ein niedrigerer Soll-Ladezustand gewählt. Das Fahrzeug nutzt die Batterieladung nur, wenn der Ladezustand über dem gewählten Soll-Ladezustand liegt. Die Restenergie wird bis zum Fahrtende reserviert.

Die App **Intelligent Hybrid** ermöglicht dem Nutzer mit nur „einem Klick“, elektrische Energie bis zur Ankunft zu Hause (Ladestandort) zu speichern. Wird diese Option nicht ausgewählt, wird bis zur Ankunft am gewählten Ziel die maximal mögliche elektrische Energie verbraucht. Hat der Nutzer keine Routenführung aktiviert, bietet die Funktion die Aktivierung einer vorausschau-

enden Routenführung und des BMA-Modus mit nur einem Klick über das entsprechende Widget an.

### Aktiven Betriebsmodus anzeigen

Der jeweils aktive Betriebsmodus wird am Bildschirm des Kombi-Instruments angezeigt, z.B. .

#### **WARNUNG**

**Das Wechseln in einen anderen Betriebsmodus während der Fahrt kann vom Verkehrssehen ablenken und Unfälle verursachen.**

#### **Information**

**Im Display des Kombi-Instruments werden Informationen über den jeweils aktiven Betriebsmodus sowie den Ladezustand der Hochvoltbatterie angezeigt.**

### Problembhebung

✓ Gilt für: Hybridfahrzeuge

#### **Der Betriebsmodus E-MODE ist nicht verfügbar**

Die Kontrollleuchte leuchtet weiß.

Der Betriebsmodus E-MODE  (elektrisches Fahren) kann vorübergehend nicht genutzt werden, da eine oder mehrere Bedingungen nicht erfüllt sind.

- Bedingungen für den Betriebsmodus E-MODE erfüllen.

## Start-Stopp-System

### Beschreibung und Funktionsweise

*Gilt nicht für Plug-in-Hybrid-Fahrzeuge PHEV*



Das Start-Stopp-System wird Ihnen helfen, Kraftstoff zu sparen und den CO<sub>2</sub>-Ausstoß zu verringern.

Im Start-Stopp-Betrieb wird der Motor automatisch abgestellt, wenn das Fahrzeug anhält bzw. zum Stillstand kommt. Die Zündung bleibt eingeschaltet. Bei Bedarf wird der Motor automatisch wieder gestartet.

In dieser Situation leuchtet der Starterknopf **START ENGINE STOP** dauerhaft.<sup>1)</sup>

Nach Einschalten der Zündung wird das Start-Stopp-System automatisch aktiviert.

### Kontrollleuchten

-  Das Start-Stopp-System ist verfügbar, aber die automatische Abschaltung des Motors ist aktiviert.
-  Das Start-Stopp-System ist nicht verfügbar oder wurde ausgeschaltet.

<sup>1)</sup> Nur in Fahrzeugen mit Keyless Access.

## Motor abstellen und starten

*Fahrzeuge mit Schaltgetriebe:*

- Schalten Sie beim Anhalten oder im Stillstand in den Leerlauf und lassen Sie das Kupplungspedal los. Der Motor wird abgestellt. Am Bildschirm erscheint die Kontrollleuchte (A). Der Motor kann vor dem vollständigen Anhalten abgestellt werden (ca. 7 km/h).
- Wenn Sie das Kupplungspedal durchtreten, startet der Motor erneut. Die Kontrollleuchte erlischt.

*Fahrzeuge mit automatischem Getriebe:*

- Zum Anhalten das Bremspedal treten und halten oder die Auto Hold-Funktion einschalten, um das Fahrzeug gebremst zu halten. Der Motor wird abgestellt. Am Bildschirm erscheint die Kontrollleuchte (A). Der Motor kann vor dem vollständigen Anhalten abgestellt werden (je nach Getriebe des Fahrzeugs ca. 7 oder 2 km/h<sup>1)</sup>).
- Wenn Sie den Fuß vom Bremspedal nehmen, startet der Motor wieder. Die Kontrollleuchte erlischt. Mit aktiviertem Auto Hold-System startet der Motor nicht, wenn das Bremspedal losgelassen wird. Das Starten erfolgt durch Betätigung des Gaspedals.

## Grundvoraussetzungen für den Start-Stopp-Betrieb

- Die Fahrertür ist geschlossen.
- Der Fahrer muss angeschnallt sein.
- Die Motorraumklappe ist geschlossen.
- Der Motor hat seine Betriebstemperatur erreicht.
- Der Rückwärtsgang ist nicht eingelegt.
- Das Fahrzeug befindet sich nicht an einer großen Steigung.

## Der Motor lässt sich aus verschiedenen Gründen nicht abstellen

Vor dem Anhalten des Fahrzeugs überprüft das System, ob bestimmte Bedingungen erfüllt sind. Der Motor wird z. B. in den folgenden Situationen **nicht** abgestellt:

- Der Motor hat die Temperatur für den Start-Stopp-Betrieb noch nicht erreicht.
- Die per Klimaanlage gewählte Temperatur ist nicht erreicht.
- Die Innentemperatur ist sehr hoch/tief.
- Die Defrostfunktion  ist eingeschaltet.
- Die Einparkhilfe ist eingeschaltet.
- Der Ladezustand der Batterie ist zu niedrig.
- Das Lenkrad ist stark eingeschlagen oder es findet eine Lenkbewegung statt.
- Es besteht die Gefahr eines Beschlagens.

- Nach dem Einlegen des Rückwärtsgangs.
- Bei sehr starkem Gefälle.
- Bei einem Stau nach dem fünften Stopp stoppt der Motor nicht mehr.
- Mit deaktiviertem ESC.
- Nach einer Notbremsung oder Verlust der Haftung.
- Mit einem angehängten Anhänger.
- Während sich der Partikelfilter regeneriert.

Am Bildschirm des Kombi-Instruments erscheint ; zusätzlich im Fahrerinformationssystem, START STOP.

## Motor startet selbsttätig

Im gestoppten Zustand wird z. B. in den folgenden Situationen der reguläre System-Betrieb abgebrochen. Der Motor startet ohne Zutun des Fahrers automatisch wieder.

- Die Innentemperatur weicht von der in Klimaanlage gewählten Temperatur ab.
- Die Defrostfunktion ist eingeschaltet .
- Das Bremspedal wurde mehrere Male nacheinander getreten.
- Der Ladezustand der Batterie ist zu niedrig.
- Hoher Stromverbrauch.
- Das Fahrzeug rollt mit abgeschaltetem Motor vor oder zurück.
- ESC deaktiviert.

<sup>1)</sup> Bei dem MHEV-Modell (Mild-Hybrid) ab 20 km/h.

- Beim Treten des Gaspedals (Automatikgetriebe) oder der Kupplung (Schaltgetriebe).
- Das Lenkrad<sup>1)</sup> wird leicht bewegt.
- Wenn die Klimaanlage aktiviert wird.

### Weitere Informationen zum Automatikgetriebe

Der Motor wird in den Wählhebelstellungen **D**, **N** und **S** sowie im Tiptronic-Modus abgestellt. Wenn die Taste **P** der Parksperrung aktiviert ist, bleibt der Motor auch dann aus, wenn Sie den Fuß von der Bremse nehmen.

Der Motor startet erst wieder, wenn Sie das Gaspedal betätigen oder eine andere Fahrstufe einlegen und die Bremse lösen.

Wenn während des Fahrzeugstillstands der Fahrstufenschalter auf **R** gestellt wird, startet der Motor wieder.

### Zusatzinformationen zu Fahrzeugen mit Adaptive Cruise Control (ACC)

Bei Fahrzeugen mit ACC-Funktion springt der Motor unter bestimmten Betriebsbedingungen erneut an, wenn der Radarsensor erkennt, dass das vorausfahrende Fahrzeug wieder anfährt.

### WARNUNG

- Stellen Sie niemals den Motor ab, bevor das Fahrzeug komplett zum Stillstand gekommen ist. Die volle Funktionsfähigkeit der Bremsen und der Lenkung ist nicht gewährleistet. Sie müssen mehr Kraft zum Lenken oder Bremsen aufwenden. Es kann zu Unfällen und ernsthaften Verletzungen kommen.
- Um Verletzungen zu vermeiden, stellen Sie sicher, dass bei Arbeiten im Motorraum das Start-Stopp-System ausgeschaltet ist >>> S. 170.

### HINWEIS

Schalten Sie bei Wasserdurchfahrten stets das Start-Stopp-System aus >>> S. 158.

### Information

- Bei Fahrzeugen mit Automatikgetriebe können Sie selbst steuern, ob der Motor abgestellt wird oder nicht, indem Sie die Bremskraft verringern oder erhöhen. Wenn Sie die Bremse z. B. im Stop-and-Go-Verkehr oder beim Abbiegen nur leicht treten, wird bei Fahrzeugstillstand keine Stopp-Phase eingeleitet. Sobald Sie die Bremse stärker treten, wird der Motor abgestellt.
- Halten Sie im Stoppzustand das Bremspedal gedrückt, um das Fahrzeug gegen Wegrollen zu sichern.

- Wenn bei einem Schaltgetriebe der Motor „abgewürgt wird“, können Sie ihn wieder starten, indem Sie das Kupplungspedal sofort treten.

- Wenn Sie nach dem Einlegen des Rückwärtsgangs den Fahrstufenschalter auf **D**, **N** oder **S** stellen, muss mit mindestens 10 km/h (6 mph) vorwärts gefahren werden, damit das System den Motor erneut abstellen kann.

### Start-Stopp-System manuell einschalten/ausschalten

Gilt nicht für Plug-in-Hybrid-Fahrzeuge PHEV

<sup>1)</sup> Außer in der MHEV-Version.

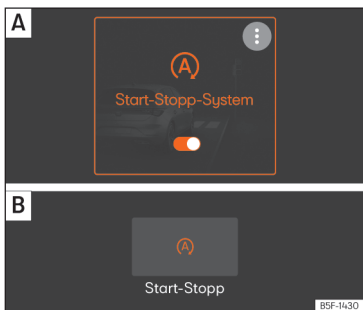

**Abb. 117** Im Bildschirm des Infotainment-Systems: Start-Stopp-System eingeschaltet. **A** Ansicht im Hauptmenü. **B** Ansicht bei ausgeschaltetem Infotainment-System.

Wenn Sie das System nicht nutzen möchten, können Sie es manuell ausschalten:

- Wählen Sie im Infotainment-System > **Assistenten** > **Smart Assistants**.

Wenn das Symbol orange eingeblendet wird **>>> [Abb. 117]**, ist das System aktiviert und leitet den Stopp und den Start ein. Wenn das Symbol weiß eingeblendet wird, ist das System ausgeschaltet.

#### Information

Das System wird jedes Mal eingeschaltet, wenn Sie den Motor bewusst abstellen.

## Problembekämpfung

Gilt nicht für Plug-in-Hybrid-Fahrzeuge PHEV

Fahrerhinweise auf dem Bildschirm des Kombi-Instruments

**Start-Stopp-System ausgeschaltet. Starten Sie den Motor manuell**

- Dieser Hinweis wird eingeblendet, wenn der Motor **nicht** wieder durch das Start-Stopp-System gestartet werden kann.

Dafür gibt es 2 mögliche Gründe: die Fahrertür wurde geöffnet oder der Fahrer hat den Sicherheitsgurt abgelegt.

**Start-Stopp-System: Störung! Funktion nicht verfügbar**

- Es liegt eine Störung im Start-Stopp-System vor. Fahren Sie in eine Werkstatt und lassen Sie die Störung beheben.

## Schaltgetriebe

### Schalten

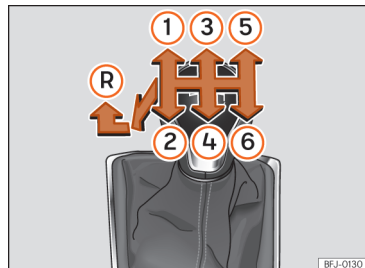

**Abb. 118** Schaltschema eines 6-Gang-Schaltgetriebes.

Auf dem Schalthebel sind die Positionen der einzelnen Fahrgänge dargestellt **>>> [Abb. 118]**.

- Kupplungspedal ganz durchtreten und halten.
- Schalthebel in gewünschte Position bringen.
- Kupplungspedal loslassen.

### Rückwärtsgang einlegen

Rückwärtsgang nur bei stehendem Fahrzeug einlegen.

- Kupplungspedal ganz durchtreten und halten.
- Schalthebel in die Neutralstellung bringen und nach unten drücken. Schalthebel ganz nach links und dann nach vorn in die Rückwärtsgangposition schieben »» (Abb. 118) (R).
- Kupplungspedal loslassen.

## Herunterschalten

Das Herunterschalten während der Fahrt sollte immer gangweise, also in den nächstniedrigeren Gang, und bei nicht zu hohen Motordrehzahlen erfolgen »» ⚠. Bei hohen Geschwindigkeiten oder Motordrehzahlen kann das Überspringen eines Gangs oder mehrerer Gänge beim Herunterschalten zu Kupplungs- und Getriebeschäden führen, auch wenn dabei nicht eingekuppelt wird »» ⓘ.

### ⚠ WARNUNG

Das Fahrzeug setzt sich bei laufendem Motor sofort in Bewegung, sobald ein Gang eingelegt ist und das Kupplungspedal losgelassen wird. Dies geschieht auch bei betätigter Parkbremse.

- Niemals den Rückwärtsgang einlegen, solange das Fahrzeug in Bewegung ist.

### ⚠ WARNUNG

Ein unsachgemäßes Herunterschalten in zu niedrige Gänge kann den Verlust der Fahrzeugkontrolle zur Folge haben sowie Unfälle und schwere Verletzungen verursachen.

### ⓘ HINWEIS

Wenn bei hohen Geschwindigkeiten oder hohen Motordrehzahlen der Schalthebel in einen zu niedrigen Gang eingelegt wird, können erhebliche Kupplungs- und Getriebeschäden die Folge sein. Das gilt auch dann, wenn das Kupplungspedal getreten bleibt und nicht eingekuppelt wird.

### ⓘ HINWEIS

Folgendes beachten, um Beschädigungen und vorzeitigen Verschleiß zu vermeiden:

- Während der Fahrt die Hand nicht auf dem Schalthebel liegen lassen. Der Druck der Hand überträgt sich auf die Schaltgabeln im Getriebe.
- Stützen Sie den Fuß nicht auf dem Kupplungspedal ab; auch wenn der dadurch entstehende Druck unerheblich erscheint, kann dieser einen vorzeitigen Verschleiß der Kupplungsscheibe verursachen. Nutzen Sie die Fußstütze, solange kein Gangwechsel erforderlich ist.
- Darauf achten, dass das Fahrzeug vollständig steht, bevor der Rückwärtsgang eingelegt wird.

- Kupplungspedal beim Gangwechsel immer ganz durchtreten.
- Fahrzeug an Steigungen nicht bei laufendem Motor mit „schleifender“ Kupplung festhalten.

## Automatikgetriebe DSG

### Einleitung zum Thema

Ihr Fahrzeug ist mit einem elektronisch geregelten Schaltgetriebe ausgestattet. Die Kraftübertragung zwischen Motor und Getriebe erfolgt über zwei voneinander unabhängige Kupplungen. Sie ersetzen den Drehmomentwandler von herkömmlichen Automatikgetrieben und ermöglichen das Beschleunigen des Fahrzeugs ohne spürbare Zugkraftunterbrechung.

Mit Hilfe der **Tiptronic** können die Gänge auch manuell geschaltet werden »» Kapitel „Mit Tiptronic schalten“ auf Seite 174 beachten..

## Positionen des Fahrstufenschalters



Abb. 119 In der Mittelkonsole: Wahlschalter

Die Fahrstufenschalterstellung wird durch Hervorhebung des entsprechenden Zeichens angezeigt. Ebenso wird am Bildschirm in den Stellungen des Schaltgetriebes **M**, **D**, **S** und **E** (wenn im Fahrprofil **Individual** der Motor auf **Eco** eingestellt ist »» S. 179) der aktuell eingelegte Gang angezeigt.

### P – Parksperr

Durch Antippen der Schaltfläche **P** werden die Antriebsräder gesperrt. **P** darf nur angetippt werden, wenn das Fahrzeug angehalten ist »» ⚠.

Um die Schaltfläche **P** anzutippen, muss gleichzeitig das Bremspedal getreten werden.

### R – Rückwärtsgang

Der Rückwärtsgang darf nur bei stehendem Fahrzeug und Leerlaufdrehzahl des Motors eingelegt werden »» ⚠.

Zum Einlegen des Rückwärtsgangs **R** muss gleichzeitig das Bremspedal getreten werden. Bei eingeschalteter Zündung leuchten die Rückfahrleuchten, wenn der Rückwärtsgang **R** eingelegt wird.

### N – Leerlauf

In dieser Stellung ist das Getriebe im Leerlauf.

Zum Schalten von **N** auf **D/S** muss bei einer Geschwindigkeit unter 3 km/h (2 mph) bzw. bei stehendem Fahrzeug das Bremspedal betätigt werden »» ⚠.

### D/S – Dauerstellung für Vorwärtsfahrt

In der Stellung **D/S** kann das Getriebe entweder im Normalmodus (**D**) oder im Sportmodus (**S**) betrieben werden. Um den Sportmodus **S** auszuwählen, drücken Sie den Schalter nach hinten. Durch erneutes Drücken wird wieder der Normalmodus **D** ausgewählt. Der Bildschirm des Kombi-Instruments zeigt den gewählten Fahrmodus an.

Im **Normalmodus (D)** wählt das Getriebe das optimale Übersetzungsverhältnis. Es ist abhängig von Motorbelastung, Fahrgeschwindigkeit und dynamischem Regelprogramm (DRP).

Der **Sportmodus (S)** sollte für sportliches Fahren gewählt werden. Die Motorleistung wird voll ausgenutzt. Beim Beschleunigen machen sich Schaltvorgänge bemerkbar.

Unter bestimmten Gegebenheiten (z. B. bei Fahrten im Gebirge) kann es ratsam sein, in den Tiptronic-Betrieb zu schalten »» S. 174, um den Gang an die Straßenverhältnisse anzupassen.

## ⚠ WARNUNG

- Bei stehendem Fahrzeug darf auf gar keinen Fall Gas gegeben werden. Das Fahrzeug setzt sich sofort in Bewegung auch, wenn die Parkbremse geschlossen ist - Unfallgefahr!
- Niemals während der Fahrt den Schalter in die Stellung **R** stellen. Andernfalls besteht Unfall- oder Pannengefahr!
- Bei laufendem Motor ist es in allen Schalterstellungen erforderlich, das Bremspedal getreten zu halten, weil auch bei Leerlaufdrehzahl die Kraftübertragung nicht ganz unterbrochen wird.
- Geben Sie kein Gas, wenn Sie bei stehendem Fahrzeug und laufendem Motor die Wählhebelstellung verändern. Andernfalls besteht Unfallgefahr!
- Verlassen Sie als Fahrer niemals Ihr Fahrzeug mit laufendem Motor und eingelegerter Fahrstufe. Schalten Sie die elektronische Parkbremse ein und legen Sie die Parksperr (P) ein.

**i** Information

- Falls während der Fahrt der Schalter versehentlich auf N gestellt wurde, Fuß vom Gaspedal nehmen und die Leertaufdrehzahl des Motors abwarten, bevor wieder auf D bzw. S geschaltet wird.
- Bei einer Unterbrechung der Stromversorgung und aktivierter Parksperre P, lässt sich der Schalter nicht mehr bewegen. In diesem Fall kann der Wählhebel notenriegelt werden. Nehmen Sie dazu fachmännische Hilfe in Anspruch.

**i** Information

- Bewegt sich das Fahrzeug trotz eingelegerter Fahrstufe weder vorwärts noch rückwärts, gehen Sie wie folgt vor:
  - Wenn sich das Fahrzeug nicht in die gewünschte Richtung bewegt, kann die Fahrstufe systemseitig nicht korrekt eingelegt sein. Das Bremspedal treten und die Fahrstufe erneut einlegen.
  - Wenn sich das Fahrzeug immer noch nicht in die gewünschte Richtung bewegt, liegt eine Systemstörung vor. Fachmännische Hilfe in Anspruch nehmen und System prüfen lassen.

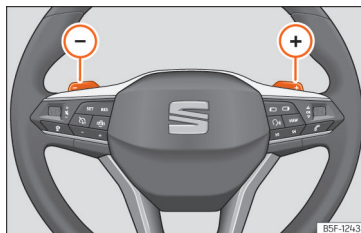
**Mit Tiptronic schalten**

**Abb. 120** Lenkrad: die Hebel für Automatikgetriebe.

Die Tiptronic ermöglicht es dem Fahrer, die Gänge auch von Hand zu schalten.

Beim Wechseln in das Tiptronic-Programm wird der aktuell gefahrene Gang beibehalten. Das gilt solange, bis das System nicht automatisch ein Gangwechsel aufgrund der aktuellen Fahr-situation durchführt.

**Tiptronic mit den Schaltwippen am Lenkrad bedienen**

Die Schaltwippen können mit dem Fahrstufen-schalter in der Stellung D/S bedient werden.

- Tippen Sie die Schaltwippe (+), um einen Gang hochzuschalten »» (Abb. 120).
- Sie die Schaltwippe (-), um einen Gang herunterzuschalten.
- Zum Verlassen der Tiptronic rechte Schaltwippe etwa eine Sekunde lang zum Lenkrad ziehen.

Um den Tiptronic-Modus dauerhaft zu aktivieren, muss der Fahrstufenschalter in die Stellung S gebracht werden. Wenn er in der Stellung D steht und die Schaltwippen einige Zeit nicht betätigt werden, wird das Tiptronic-Programm automatisch verlassen.

**! HINWEIS**

- Wird beim Beschleunigen kein höherer Gang eingelegt, wird kurz vor Erreichen der zulässigen Höchst-drehzahl automatisch umgeschaltet.
- Wenn Sie einen niedrigeren Gang einlegen, wechselt das System erst, wenn festgestellt wird, dass der Motor die maximale Drehzahl nicht erreicht.

**Fahren mit Automatikgetriebe**

Die Vorwärtsgänge werden automatisch hoch- und heruntergeschaltet.

Der Motor kann nur anspringen, wenn sich der Schalter in Stellung N befindet und die Taste P muss leuchten (die Parksperre bleibt aktiviert).



## Fahren im Gefälle

Unter bestimmten Gegebenheiten kann es vorteilhaft sein, den Tiptronic-Modus zu verwenden, um das Übersetzungsverhältnis von Hand den Fahrbedingungen anzupassen »» ⚠.

## Stoppen/Parken

Beim Parken auf ebenem Untergrund genügt es, die Taste **P** zu drücken »» (Abb. 119). Bei abschüssiger Fahrbahn sollten Sie jedoch zuerst die Parkbremse schließen und dann erst die Taste **P** drücken.

Wenn Sie die Fahrertür öffnen und nicht die Taste **P** gedrückt haben, könnte sich das Fahrzeug in Bewegung setzen. Die folgende Meldung erscheint am Bildschirm des Kombi-Instruments: **Getriebe: Wählhebel in Fahrposition!**. Zusätzlich ertönt ein Summer.

## Anhalten am Gefälle

Bremsen Sie das Fahrzeug *immer* mit dem Bremspedal, um es am Wegrollen zu hindern, schalten Sie ggf. die elektronische Parkbremse ein »» ⚠.

Beschleunigen Sie **nicht** bei eingelegerter Fahrstufe um das Fahrzeug am Zurückrollen zu hindern »» ⚠.

## Anfahren an Steigungen mit Auto-Hold-Funktion

- Nehmen Sie bei eingelegerter Fahrstufe den Fuß vom Bremspedal und geben Sie leicht Gas.

## Anfahren an Steigungen ohne Auto-Hold-Funktion

- Ziehen Sie die Taste der elektronischen Parkbremse.
- Geben Sie bei eingelegerter Fahrstufe vorsichtig Gas und drücken Sie die Taste der elektronischen Parkbremse.

### ⚠ WARNUNG

Beachten Sie die Sicherheitshinweise »» ⚠ in *Positionen des Fahrstufenschalters* auf Seite 173.

- Lassen Sie die Bremse nicht schleifen oder treten Sie das Bremspedal nicht zu oft oder zu lange. Die Bremsen überhitzen. Dies verringert die Bremsleistung, verlängert den Bremsweg und führt unter Umständen zum Ausfall der Bremsanlage.
- Wenn Sie an Steigungen anhalten müssen, halten Sie das Fahrzeug mit der Fußbremse bzw. der Parkbremse fest.

### ⚠ HINWEIS

- Beim Halten an Steigungen versuchen Sie nicht, das Fahrzeug mit eingelegerter Fahrstufe und durch Gas geben am Zurückrollen zu hindern. Dadurch kann das automatische Getriebe überhitzen und beschädigt werden.
- Wenn sie das Fahrzeug bei abgestelltem Motor in der Schalterstellung N rollen lassen, wird das automatische Getriebe nicht geschmiert und kann dadurch beschädigt werden.
- Durch bestimmte Fahr- und Verkehrsbedingungen kann das Getriebe überhitzen und beschädigt werden! Wenn die Kontrollleuchte ⚠ leuchtet, halten Sie das Fahrzeug bei nächster Gelegenheit an und lassen Sie das Getriebe abkühlen »» S. 177.
- Wenn das Getriebe im Notprogramm läuft, fahren Sie unverzüglich zu einem Fachbetrieb und lassen Sie die Störung beheben.

## Kick-down

Die Kick-down-Einrichtung ermöglicht eine maximale Beschleunigung in der Getriebebestellung **D**, **S** oder im Tiptronic-Modus.

Wenn das Gaspedal ganz durchgetreten wird, schaltet die Getriebeautomatik abhängig von der Geschwindigkeit und Motordrehzahl in einen niedrigeren Gang zurück. Dadurch wird die volle Beschleunigung des Fahrzeugs genutzt »» ⚠.

Das Hochschalten in den nächsthöheren Gang erfolgt erst, sobald die maximal vorgegebene Motordrehzahl jeweils erreicht wird.

### **WARNUNG**



Bitte beachten Sie, dass bei glatter, rutschiger Fahrbahn die Antriebsräder beim Kick-down durchdrehen können - Schleudergefahr!

### **Launch-Control-Programm**

Das Launch-Control-Programm ermöglicht eine maximale Beschleunigung aus dem Stand.

*Bedingung:* der Motor hat seine Servicetemperatur erreicht und das Lenkrad wurde nicht gedreht.

Die Motordrehzahl für Launch-Control ist bei Benzinmotoren anders als bei Dieselmotoren.

Für die Nutzung von Launch-Control muss über das Menü des Infotainment-Systems die Traktionskontrolle (TCS) ausgeschaltet oder der Modus ESC Sport aktiviert werden: Tippen Sie auf die Funktionsfläche  > **Assistenten** > **Menü ESC**. Die Kontrollleuchte  leuchtet dauerhaft.

- Treten Sie mit dem linken Fuß das Bremspedal und halten Sie dieses mindestens 1 Sekunde gedrückt.
- Bringen Sie den Fahrstufenschalter in die Fahrstufe **S** oder in Tiptronic-Modus oder wählen Sie das Fahrprofil **Sport** in Drive Profile.

- Treten Sie mit dem rechten Fuß das Gaspedal bis Vollgas oder Kickdown. Die Motordrehzahl beträgt dabei etwa **3.200 U/min** (Benzinmotor) bzw. etwa **2.000 U/min** (Dieselmotor).

- Nehmen Sie den linken Fuß vom Bremspedal. Das Fahrzeug startet mit maximaler Beschleunigung.

### **WARNUNG**

- **Passen Sie Ihre Fahrweise stets dem fließenden Straßenverkehr an.**
- **Benutzen Sie die Launch-Control nur, wenn die Straßen- und Verkehrsverhältnisse dies zulassen und andere Verkehrsteilnehmer durch Ihre Fahrweise und das Beschleunigungsvermögen des Fahrzeugs nicht belästigt oder gefährdet werden.**
- **Achten Sie darauf, dass ESC eingeschaltet bleibt. Bitte beachten Sie, dass bei abgeschalteter TCS und ESC die Räder durchdrehen können und das Fahrzeug ausbrechen kann. Unfallgefahr!**
- **Wenn der Anfahrvorgang beendet ist, sollten Sie über das Infotainment-System die TCS aktivieren oder den ESC „Sport“-Modus erneut deaktivieren: Funktionsfläche  > Assistenten.**

### **Information**

- **Nach einer sportlichen Fahrweise oder dem Benutzen des Launch-Control-Programms kann die Katalysator- oder die Getriebetemperatur stark angestiegen sein. Das Programm steht dann eventuell für einige Minuten nicht zur Verfügung. Nach einer Abkühlphase ist das Programm wieder verfügbar.**
- **Beim Beschleunigen mit dem Launch-Control-Programm werden alle Fahrzeugteile stark beansprucht. Dies kann zu höherem Verschleiß führen.**

### **Freilaufmodus**

Mit dem Freilaufmodus können Sie gewisse Streckenabschnitte zurücklegen, ohne Gas zu geben, wodurch Kraftstoff eingespart werden kann. Nutzen Sie den Freilaufmodus, um das Fahrzeug frühzeitig ausrollen zu lassen.

#### **Aktivierung des Freilaufmodus**

Bedingung: Hebelstellung **D**, Steigungen mit weniger als 12% und Geschwindigkeiten zwischen 20 und 130 km/h (12 y 80 mph).

- Fuß sanft vom Gas nehmen.

Die Anzeige erscheint im Kombi-Instrument , der eingelegte Gang wird ausgeblendet und im aktuellen Verbrauch wird der Text **Freilauf** eingeblendet.

Das Getriebe kuppelt automatisch aus und das Fahrzeug kann ohne Motorbremse frei rollen. Während das Fahrzeug rollt, läuft der Motor in Leerlaufdrehzahl.

### Freilaufmodus unterbrechen

- Treten Sie das Brems- oder Gaspedal.

Um den Freilaufmodus des Motors wieder zu nutzen, nehmen Sie den Fuß einfach wieder vom Gaspedal.

Die kombinierte Anwendung von **Freilaufmodus** (= längeres Rollen mit geringem Energieaufwand) und **Schubabschaltung** (= kürzeres Rollen ohne Kraftstoffbedarf) kann helfen, den Kraftstoffverbrauch und die Emissionsbilanz zu verbessern.

Bei Fahrzeugen mit **SEAT Drive Profile**

››› S. 179 kann der Freilaufmodus in den Modi

**Normal**, **Eco** und **Individual** aktiviert werden.

Im **Eco**-Modus erfolgt die Aktivierung, wenn die Betriebsbedingungen erfüllt sind, unabhängig davon wie sanft der Fuß vom Gaspedal genommen wird.

### **WARNUNG**

- Wenn Sie den Freilaufmodus eingeschaltet haben und auf Hindernisse zufahren, beachten Sie, dass das Fahrzeug nicht wie gewohnt verzögert: Unfallgefahr!
- Bei Verwendung des Freilaufmodus im Gefälle kann das Fahrzeug die Geschwindigkeit erhöhen: Unfallgefahr!
- Falls Ihr Fahrzeug mehrere Nutzer hat, machen Sie sie auf den Freilaufmodus aufmerksam.

### **HINWEIS**

Die Funktion des Freilaufmodus in Verbindung mit Hybridmotoren (MHEV und PHEV) kann eine Abschaltung des Verbrennungsmotors beinhalten.

### **HINWEIS**

Bei Gefällen von über 15 % wird der Freilaufmodus automatisch deaktiviert.

## Problembehebung



### **Motor startet nicht**

Kontrollleuchte leuchtet grün.

Das Bremspedal ist z. B. beim Einlegen einer Fahrstufe aus der Wählhebelposition nicht getreten.

- Zum Einlegen einer Fahrstufe Bremspedal treten.

Hinweise am Bildschirm des Kombi-Instruments:

### Kupplung



### **Kupplung überhitzt! Bitte nicht weiterfahren!**

- Das Getriebe ist zu heiß geworden und kann beschädigt werden. Nicht weiterfahren und mit dem Motor im Leerlauf warten, bis das Getriebe abkühlt und Taste **P** der Parksperre drücken. Wenn die Kontrollleuchte und der Fahrerhinweis erloschen sind, suchen Sie einen Fachbetrieb auf, um die Störung beheben zu lassen. Wenn diese nicht erlöschen, fahren Sie nicht weiter. Fachmännische Hilfe in Anspruch nehmen.

### Getriebestörungen



### **Getriebe: Störung! Anhalten und Wählhebel auf P stellen**

- Es liegt eine Störung im Getriebe vor. Stellen Sie das Fahrzeug sicher ab und fahren Sie nicht weiter. Fachmännische Hilfe in Anspruch nehmen.



### **Getriebe: System gestört! Weiterfahrt möglich**

- Wenden Sie sich unverzüglich an eine Fachwerkstatt, um den Schaden beheben zu lassen.

**!** **Getriebe: System gestört!**  
Weiterfahrt eingeschränkt möglich.  
Rückwärtsgang nicht funktionsfähig

- Fachbetrieb aufsuchen, um die Störung beheben zu lassen.

**!** **Getriebe: System gestört! Weiterfahrt im Modus D bis zum Abstellen des Motors möglich**

- Parken Sie das Fahrzeug an einem sicheren Ort. Fachmännische Hilfe in Anspruch nehmen.

**!** **Getriebe: überhitzt. Fahrweise anpassen**

- Fahren Sie moderat weiter. Wenn die Kontrollleuchte erloschen ist, können Sie die Fahrt normal fortsetzen.

**!** **Getriebe: Bitte Bremse betätigen und Fahrstufe erneut einlegen**

- Wenn die Warnung aufgrund der Temperatur des Getriebes aufgetreten ist, erscheint der Fahrerhinweis, wenn das Getriebe wieder abgekühlt ist.

### Notprogramm

Wenn am Bildschirm des Kombi-Instruments alle Anzeigen der Schalterstellungen mit einem hellen Hintergrund unterlegt sind, liegt eine Störung im System vor und das Automatikgetriebe läuft in einem Notprogramm. Noch kann das Fahrzeug gefahren werden, jedoch mit redu-

zierter Geschwindigkeit und nicht in allen Gängen. Es kann sogar sein, dass **Sie nicht mehr im Rückwärtsgang fahren können.**

### Notentriegelung der Parksperre

Wenn das Fahrzeug bei einem Stromausfall (z. B. 12 -Volt-Fahrzeuggatterie entladen) abgeschleppt werden muss, kann eine Notentriegelung der Parksperre erfolgen. Nehmen Sie dazu fachmännische Hilfe in Anspruch.

## Befahren von Gefällen

### Bergabunterstützung

Abhängig vom bestehenden Gefälle und in der Schalterstellung **D/S** wird beim Treten der Fußbremse die Bergabunterstützung aktiviert. Das Getriebe schaltet in einen geeigneten Gang herunter.

Im Rahmen logischer Grenzen versucht die Bergabunterstützung, die zum Zeitpunkt des Bremsens gewählte Geschwindigkeit zu halten. Es kann erforderlich sein, die Geschwindigkeit mit der Fußbremse zu korrigieren.

Die Bergabunterstützung kann maximal in den 3. Gang herunterschalten. Es kann bei sehr steilen Gefällen erforderlich sein, in den Tiptronic-Modus zu wechseln und so manuell in den 2. oder 1. Gang herunter zu schalten, um die Bremswirkung des Motors zu nutzen und auf diese Weise eine Belastung des Bremssystems zu verhindern.

Sobald das Gefälle nachlässt oder das Gaspedal getreten wird, schaltet sich die Bergabunterstützung wieder ab.

Bei Fahrzeugen mit Geschwindigkeitsregelanlage » S. 192 wird mit dem Setzen der Geschwindigkeit auch die Bergabunterstützung aktiviert.

### **!** WARNUNG

**Die Bergabunterstützung kann die physikalisch vorgegebenen Grenzen nicht überwinden. Daher kann die Geschwindigkeit nicht in allen Situationen konstant gehalten werden. Bleiben Sie zu jeder Zeit bremsbereit!**

## Lenkung

### Informationen zur Lenkung

Um den Diebstahl des Fahrzeugs zu erschweren, sollte die Lenkung vor jedem Verlassen des Fahrzeugs gesperrt werden.

### Lenkung

Bei Fahrzeugen mit elektromechanischer Lenkung wird die Servolenkung in Abhängigkeit von der Fahrgeschwindigkeit, vom Lenkmoment und vom Lenkeinschlag der Räder automatisch angepasst. Die elektromechanische Lenkung funktioniert nur bei laufendem Motor.

Bei verminderter oder ausgefallener Lenkunterstützung muss zum Lenken erheblich mehr Kraft als gewöhnlich aufgewendet werden.

### Progressivlenkung

Je nach Fahrzeugausstattung kann eine Progressivlenkung verbaut sein.

Im *Stadtverkehr* ist beim Parken, Rangieren sowie beim scharfen Abbiegen weniger Lenkbewegung erforderlich.

Auf *Landstraßen* oder *Schnellstraßen* sorgt die progressive Lenkung z. B. in Kurven für ein sportlicheres, direkteres und spürbar dynamischeres Fahrgefühl

### Gegenlenkunterstützung

Diese Unterstützung gibt dem Fahrer eine Lenkunterstützung in kritischen Fahrsituationen. Sie gibt den Hinweis, in welche Richtung gelenkt werden sollte (Gegenlenken), indem eine leichte Lenkradbewegung erzeugt wird, um das Fahrzeug zu stabilisieren >>> ⚠.

#### ⚠ WARNUNG

**Die Gegenlenkunterstützung ist eine Lenkunterstützung in kritischen Fahrsituationen. Der Fahrer ist derjenige, der das Fahrzeug in jedem Fall lenken muss.**

### Problembhebung

#### ⚠ Störung an der Lenkung

Die Warnleuchte leuchtet rot.

Es liegt eine Störung an der elektromechanischen Lenkung vor.

- **⚠ Nicht weiterfahren!** Fachmännische Hilfe in Anspruch nehmen.

- Das Fahrzeug niemals auf den eigenen Rädern abschleppen.

#### ⚠ Störung an der Lenkung

Die Kontrollleuchte leuchtet oder blinkt gelb.

Die Lenkung ist schwergängiger oder reagiert sensibler als üblich.

Die Kontrollleuchte **leuchtet auf und bleibt erleuchtet**:

- Starten Sie den Motor erneut und fahren Sie langsam eine kurze Strecke. Wenn die Kontrollleuchte weiterhin leuchtet, einen Fachbetrieb aufsuchen.

- **ODER:** 12-Volt-Fahrzeugaussparung war abgeklemmt und wurde wieder angeklemt. Fahren Sie langsam eine kurze Strecke.

Die Kontrollleuchte **blinkt**:

- Drehen Sie das Lenkrad etwas hin und her.

- Zündung aus- und wieder einschalten.

- Beachten Sie die Meldungen im Kombi-Instrument.

- Wenn die Kontrollleuchte nach dem Einschalten der Zündung weiter blinkt, die Fahrt nicht fortsetzen. Fachmännische Hilfe in Anspruch nehmen.

## Fahrprofile (SEAT Drive Profile)

### Einleitung zum Thema

Mithilfe der Fahrprofile kann der Fahrer verschiedene Merkmale der Fahrzeugsysteme an die aktuelle Fahrsituation, den gewünschten Fahrkomfort und einen energiesparenden Fahrstil anpassen. Einige der Systeme, die angepasst werden können, sind die Federung, die Lenkung, der Motor und die Klimaanlage

Je nach Fahrzeugausstattung können verschiedene Fahrprofile gewählt werden. Der Einfluss der Fahrzeugsysteme in den verschiedenen Fahrprofilen hängt von der Fahrzeugausstattung ab.

### Motor

Abhängig vom gewählten Profil reagiert der Motor schneller oder sanfter auf die Betätigung des Gaspedals. Bei Wahl des Fahrprofils **Eco** schaltet sich die Start-Stopp-Funktion ein.

Bei Fahrzeugen mit Automatikgetriebe verändern sich die Schaltpunkte, um sie in niedrigeren oder höheren Drehzahlbereichen anzuschließen. Das Fahrprofil **Eco** aktiviert die Funktion zur Nutzung des Freilaufmodus, um Kraftstoff zu sparen. Die anderen Fahrprofile aktivieren die Funktion zur Nutzung des Freilaufmodus, wenn sich der Fahrstufenschalter nicht in Stellung **S** befindet und abhängig davon, wie das Gaspe-

dal losgelassen wird »» S. 176. Bei erneutem Starten des Fahrzeugs wird die Funktion standardmäßig aktiviert, um den Verbrauch zu reduzieren.

Bei Schaltgetrieben ändern sich im Fahrprofil **Eco** die Anzeigen für Schaltempfehlungen, um eine effizientere Fahrweise zu fördern.

## Adaptive Fahrwerksregelung DCC

Die adaptive Fahrwerksregelung (DCC) passt, je nach gewähltem Fahrprofil, während der Fahrt stets die Dämpfung des Fahrwerks an den aktuellen Untergrund und die Fahrsituation an (Geschwindigkeit, Beschleunigung und Lenkwinkel). Zusätzlich passt sie das dynamische Verhalten des Fahrzeugs an und verbessert die Traktion bei Kurvenfahrt und die Lenkpräzision. Im Profil **Individual** kann die Stellung von DCC auch individuell eingestellt werden. Bei einer Störung der DCC erscheint auf dem Bildschirm des Kombiinstrumentes die Meldung: **Störung: Dämpfungsregelung.**

## Allradantrieb (4Drive)

Sorgt für maximale Traktion auf jedem Untergrund, indem die Kraftübertragung entsprechend anpasst wird. Ebenfalls wird die Beschleunigung aus dem Stillstand angepasst.

## Lenkung

Die Servolenkung ändert ihre Funktionsweise und passt sich an das gewählte Profil an und bietet auf diese Weise das in jeder Situation optimale Verhalten.

## Klimatisierung

Das Climatronic-System arbeitet im Modus **Eco** mit besonders moderatem Verbrauch.

## Automatische Distanzregelung (ACC)

Je nach Fahrprofil variiert das Verhalten der ACC, um eine sportlichere oder sparsamere Geschwindigkeitsanpassung zu ermöglichen.

## PreCrash-System

Das PreCrash-System passt sich je nach gewählter Konfiguration an »» S. 53.

Das Fahrprofil **Sport** hat spezielle Einstellungen, um sich den Fahreigenschaften anzupassen.



## Fahrprofil auswählen

Das Fahrprofil kann bei eingeschalteter Zündung und stehendem Fahrzeug oder im Fahrtrieb gewählt werden »» ⚠.

## Fahrprofil auswählen

• Tippen Sie auf die Funktionsfläche  > **Drive Profile**.

• **ODER:** Tippen Sie auf die Funktionsfläche  > **Einstellungen Fahrzeug > SEAT Drive Profile**. Die verfügbaren Profile werden eingeblendet.

• **ODER:** Tippen Sie auf die Funktionsfläche , wischen Sie den Finger horizontal über den Bildschirm bis **SEAT Drive Profile**. Tippen Sie auf , um das Fahrprofil zu ändern, oder drücken Sie zweimal auf das Symbol, um die verfügbaren Profile anzuzeigen.

• **ODER:** Mit ausgeschaltetem Infotainment-System tippen Sie auf das Symbol **SEAT Drive Profile** und es werden die verfügbaren Fahrprofile eingeblendet.

## Informationen zum Fahrprofil anzeigen

• Um weitere Informationen zum gewählten Fahrprofil anzuzeigen, im Infotainment-System auf **Informationen** drücken.

## Kick-down

Der Kick-down ermöglicht eine maximale Beschleunigung »» S. 174.

Wenn Sie im SEAT Drive Profile das Fahrprofil **Eco** eingestellt haben und das Gaspedal über den Druckpunkt hinaus ganz durchtreten, wird die Motorleistung automatisch so geregelt, dass das Fahrzeug maximal beschleunigt.

## ⚠️ WARNUNG



Das Einstellen des Fahrprofils während der Fahrt kann vom Verkehrsgeschehen ablenken und Unfälle verursachen.

- Fahren Sie immer aufmerksam und verantwortungsvoll im Verkehr.

## Merkmale der Fahrprofile

Das Symbol des ausgewählten Profils wird jederzeit im oberen mittleren Bereich des Kombi-Instruments und auf dem Bildschirm des Infotainment-Systems angezeigt, wenn es deaktiviert ist.

Fahrprofil	Merkmale
<b>ECO</b>	Sorgt für einen geringen Kraftstoffverbrauch und fördert auf diese Weise eine sparsame und umweltschonende Fahrweise.
 <b>Comfort</b> <sup>a)</sup>	Ermöglicht ein entspanntes und komfortableres Fahren, zum Beispiel für lange Strecken auf der Autobahn.
 <b>Normal</b>	Bietet eine ausgeglichene Fahrweise, ideal für den täglichen Gebrauch.

Fahrprofil	Merkmale
 <b>Sport</b>	Verleiht dem Fahrzeug ein globales dynamisches Fahrverhalten und ermöglicht damit eine sportlichere Fahrweise.
 <b>Individual</b>	Ermöglicht die individuelle Konfiguration. Welche Funktionen Sie einstellen können, ist abhängig von Ihrer Fahrzeugausstattung.

<sup>a)</sup> Nur für Modelle mit adaptiver Fahrwerksregelung (DCC).

## ⚠️ WARNUNG

**Geschwindigkeit und Fahrweise sind stets an die Sicht, die Wetterverhältnisse und das Verkehrsaufkommen anzupassen.**

## Information

- Beim Ausschalten der Zündung werden unabhängig vom ausgewählten Profil alle System auf das Fahrprofil Normal zurückgesetzt. Am Bildschirm des Infotainment-Systems können Sie ein anderes Fahrprofil auswählen.
- Geschwindigkeit und Fahrweise sind stets an die Sicht, die Wetterverhältnisse und das Verkehrsaufkommen anzupassen.
- Im Anhängerbetrieb wird von der Verwendung des Profils Eco abgeraten.

# Bremsanlage

## Hinweise zu den Bremsen

Während der ersten 200 - 300 km bieten die **neuen Bremsbeläge** nicht ihre maximale Bremsleistung und müssen sich erst „setzen“  
 >>> ⚠️ **Während der Einfahrzeit der Bremsbeläge ist der Bremsweg bei einer Voll- oder Notbremsung länger** als nach der Einfahrzeit. Während der Einfahrzeit sind Vollbremsungen und Situationen zu vermeiden, bei denen die Bremsen stark beansprucht werden, z. B. zu dichtes Auffahren.

Die **Abnutzung der Bremsbeläge** ist in großem Maße von den Einsatzbedingungen des Fahrzeugs und der Fahrweise abhängig. Bei häufigem Einsatz im Stadtverkehr, Kurzstrecken oder bei sportlichem Fahrstil ist die Stärke der Bremsbeläge regelmäßig in einer Fachwerkstatt zu überprüfen.

Beim Fahren mit **feuchten Bremsen**, zum Beispiel nach dem Durchqueren von Wasser, bei starkem Regen oder nach dem Waschen des Fahrzeugs kann sich das Bremsvermögen aufgrund feuchter oder im Winter sogar gefrorener Brems Scheiben verringern. Der Fahrer sollte auf ein stärkeres Bremsen vorbereitet sein.

Wenn die **Brems Scheiben und Bremsbeläge eine Salzschiicht aufweisen**, verringert sich das Bremsvermögen und der Bremsweg verlängert sich. Wenn auf mit Salz gestreuten Straßen gefahren und eine gewisse Zeit lang nicht

gebremst wurde, sollte die Salzschiicht durch einige vorsichtige Bremsvorgänge entfernt werden >>> .

Die **Korrosion** an den Brems scheiben und die **Verschmutzung** der Bremsbeläge werden verstärkt, wenn das Fahrzeug über einen längeren Zeitraum hinweg nicht verwendet wird oder nur wenige Kilometer zurücklegt. Wenn Korrosion vorhanden sein sollte, wird empfohlen, die Brems scheiben und Bremsbeläge durch mehrmaliges stärkeres Bremsen bei höherer Fahrgeschwindigkeit zu reinigen. Es muss sichergestellt werden, dass weder andere Fahrzeuge noch Verkehrsteilnehmer in Gefahr gebracht werden >>> .

### **WARNUNG**

Durch das Fahren mit abgenutzten Bremsbelägen oder einer fehlerhaften Bremsanlage können Unfälle oder schwere Verletzungen verursacht werden.

- Wenn der Verdacht besteht, dass die Bremsbeläge abgenutzt sind oder die Bremsanlage fehlerhaft ist, sofort einen Fachbetrieb aufsuchen und die Bremsbeläge prüfen sowie abgenutzte Bremsbeläge erneuern lassen.

### **WARNUNG**

Zu Beginn besitzen die Bremsbeläge kein optimales Bremsvermögen.

- Während der ersten 300 km bieten die neuen Bremsbeläge nicht ihre maximale Bremsleistung und müssen sich erst „setzen“. Dies kann jedoch durch einen stärkeren Druck auf das Bremspedal ausgeglichen werden.
- Bei neuen Bremsbelägen ist mit besonderer Vorsicht zu fahren, um die Gefahr von Unfällen, schweren Verletzungen oder dem Verlust der Kontrolle über das Fahrzeug zu verringern.
- Führen Sie stärkere Bremsvorgänge zur Reinigung der Bremsanlage nur durch, wenn die Verkehrssituation dies zulässt. Andere Verkehrsteilnehmer dürfen nicht gefährdet werden - Unfallgefahr!
- Fahren Sie während der Einfahrzeit der neuen Bremsbeläge nicht zu nahe an andere Fahrzeuge heran und vermeiden Sie Situationen, bei denen die Bremsen häufig beansprucht werden.

### **WARNUNG**

Wenn die Bremsen überhitzt sind, verringert sich ihr Bremsvermögen und verlängert sich der Bremsweg.

- Bei Bergabfahrt werden die Bremsen besonders stark beansprucht und erhitzen sich schnell.
- Vor einer längeren Strecke mit starkem Gefälle verringern Sie die Geschwindigkeit, schalten Sie in einen niedrigeren Gang bzw. wählen Sie eine niedrigere Fahrstufe. Damit nutzen Sie die Motorbremse und entlasten die Bremsen.
- Wenn Sie einen Frontspoiler, Radvollblenden oder andere Anbauteile nachträglich montieren lassen, ist sicherzustellen, dass die Luftzufuhr zu den Bremsen nicht beeinträchtigt wird, da die Bremsanlage andernfalls zu heiß werden könnte. Beachten Sie bitte auch die Informationen zur Bremsflüssigkeit >>> S. 351.

### **WARNUNG**

Nasse, vereiste oder mit Salz überzogene Bremsen greifen später und verlängern den Bremsweg.

- Testen Sie die Bremsen vorsichtig.
- Entfernen Sie an den Bremsen vorhandenes Eis und trocknen Sie diese immer durch wiederholtes vorsichtiges Bremsen, wenn es die Sicht-, Wetter-, Fahrbahn- und Verkehrsverhältnisse zulassen.



### **WARNUNG**

Bei automatisch eingeleiteten Bremsmanövern kann sich das Bremspedal automatisch in Betätigungsrichtung in Bewegung setzen. Setzen Sie den Fuß nicht unter das Bremspedal. Verletzungsgefahr!

### **Information**

Lassen Sie niemals die Bremse durch leichten Pedaldruck „schleifen“, wenn Sie nicht wirklich bremsen müssen. Dies kann zum Überhitzen der Bremsen und damit zu einem längeren Bremsweg und zu größerem Verschleiß führen. Beachten Sie bitte auch die wichtigen Hinweise zur Bremsflüssigkeit »» S. 351.

### **Information**

In gewissen Abständen ist anhand der Öffnungen in den Felgen oder von der Fahrzeugunterseite aus eine Sichtprüfung der Stärke der Bremsbeläge durchzuführen. Ggf. sind die Räder abzubauen, damit eine genauere Überprüfung vorgenommen werden kann. SEAT empfiehlt dazu einen SEAT-Händler aufzusuchen.

### **Problembhebung**

#### **Störung in der Bremsanlage**

Die Warnleuchte leuchtet rot. Es kann auch eine Meldung angezeigt werden.

#### **Nicht weiterfahren!**

• Suchen Sie einen Fachbetrieb auf und lassen Sie die Bremsanlage überprüfen.

#### **Bremsbelagverschleißanzeige**

Die Kontrollleuchte leuchtet gelb.

Die vorderen Bremsbeläge sind verschlissen.

- Sofort einen Fachbetrieb aufsuchen.
- Veranlassen Sie eine Überprüfung **aller** Bremsbeläge und lassen Sie sie ggf. ersetzen.

## Bremsunterstützende Systeme

### **Informationen zu bremsunterstützenden Systemen**

Die bremsunterstützenden Systeme können dem Fahrer in gewissen Fahrsituationen oder bei kritischen Bremsvorgängen helfen. Der Fahrer ist für den sicheren Fahrbetrieb verantwortlich »» .

Wenn die bremsunterstützenden Systeme eingreifen, kann sich das Bremspedal bewegen oder es können Geräusche entstehen. Bremsen Sie trotzdem mit aller Kraft weiter und kontrollieren Sie ggf. den Fahrweg des Fahrzeugs.

Je nach Ausstattung können am Fahrzeug Anpassungen für ESC und TCS vorgenommen werden.

- ESC, ABS und TCS können nur ordnungsgemäß arbeiten, wenn alle vier Räder mit der vorgesehenen Bereifung versehen sind »» .
- Bei einer Störung des ABS fallen auch ESC, TCS und EDS aus.

### **Elektronische Stabilisierungskontrolle (ESC)**

Durch die elektronische Stabilisierungskontrolle (ESC) wird die Schleudergefahr verringert und die Stabilität in bestimmten Fahrsituationen verbessert »» .

### **Traktionskontrolle (TCS)**

Die Traktionskontrolle (TCS) verringert die Antriebskraft an rutschenden Rädern und passt diese Antriebskraft an die Fahrbahnbedingungen an. Mittels TCS werden Anfahren, Beschleunigung und Fahren am Berg erleichtert »» .

### **Elektronische Bremskraftverteilung (EBV)**

Die elektronische Bremskraftverteilung (EBV) reguliert die Bremskraft zwischen der Vorder- und Hinterachse. Ein übermäßiges Abbremsen der Hinterachse wird vermieden und das Fahrzeug bleibt während des Bremsvorgangs stabil.

## Antiblockiersystem (ABS)

Das ABS kann bis kurz vor dem Stillstand des Fahrzeugs verhindern, dass die Räder beim Bremsen blockieren, und es hilft dem Fahrer, die Kontrolle über Lenkung und Fahrzeug beizubehalten »» .

## Bremsassistent (BAS)

Der Bremsassistent (BAS) trägt dazu bei, den Bremsweg zu verkürzen. Er verstärkt die Bremskraft, wenn der Fahrer in Notsituationen das Bremspedal schnell tritt.

## Elektronische Differenzialsperre (EDS und XDS)

EDS bremst durchdrehende Räder automatisch ab und überträgt die Antriebskraft auf die anderen Antriebsräder.

XDS verbessert die Traktion und wirkt auf die Bremsen ein, um das Fahrzeug in der Spur zu halten.

## Multikollisionsbremse

Die Multikollisionsbremse leitet automatisch eine Bremsung ein, wenn das Airbag-Steuergerät bei einem Unfall eine Kollision feststellt.

Voraussetzungen für die automatische Bremsung:

- Der Fahrer betätigt das Fahrpedal nicht.

## Gespannstabilisierung

Wenn Sie ein Fahrzeug mit Anhänger fahren, gilt Folgendes: Das Gespann aus Zugfahrzeug und Anhänger tendiert generell zu Pendelbewegungen. Werden Pendelbewegungen vom Anhänger auf das Zugfahrzeug übertragen und vom ESC erkannt, so wird das Zugfahrzeug innerhalb der Systemgrenzen automatisch von ESC verzögert und das Gespann stabilisiert sich. Die Gespannstabilisierung ist nicht für alle Länderausführungen verfügbar »» S. 316.

## Elektromechanischer Bremskraftverstärker (eBKV)

Bei eingeschalteter Zündung verstärkt der elektromechanische Bremskraftverstärker (eBKV) den Pedaldruck, den der Fahrer auf das Bremspedal ausübt »» . Wenn ein Fahrerassistenzsystem in die Bremsen, z. B. die ACC bei der Regelung, oder bei einer Notbremsung eingreift, kann sich das Bremspedal automatisch bewegen.

Nach dem Ausschalten der Zündung wird die Bremskraftunterstützung stufenweise reduziert. Wenn das Fahrzeug weiter mit dem Bremspedal gehalten wird, erscheinen entsprechende Meldungen auf dem Bildschirm des Kombi-Instruments. Die Bremskraftverstärkung ist in diesem Fall eingeschränkt.

Sichern Sie das Fahrzeug nach dem Anhalten gegen Wegrollen »» S. 221.

## Bremskraftumsetzung<sup>1)</sup>

Die Bremskraftumsetzung kombiniert die Motorbremswirkung bei der Bremsenergie-Rückgewinnung mit der mechanischen Bremsung durch den Fahrer.

### **WARNUNG**

Die intelligente Technik der bremsunterstützenden Systeme kann die physikalisch vorgegebenen Grenzen nicht überwinden und arbeitet ausschließlich innerhalb der Systemgrenzen. Das Fahren mit einer hohen Geschwindigkeit auf vereister, rutschiger oder nasser Fahrbahn kann zum Verlust der Kontrolle über das Fahrzeug sowie daraus folgend zu schweren Verletzungen von Fahrer und Insassen führen.

- **Passen Sie die Geschwindigkeit und den Fahrstil immer an die Sicht-, Wetter-, Fahrbahn- und Verkehrsverhältnisse an. Gehen Sie kein Risiko ein, das die Sicherheit gefährdet.**
- **Die bremsunterstützenden Systeme können einen Unfall nicht vermeiden, wenn Sie zu dicht auf andere Fahrzeuge auffahren.**
- **Verwenden Sie immer geeignete Reifen. Die Fahrstabilität ist von der Reifenhaftung abhängig.**

<sup>1)</sup> Gilt für Hybridfahrzeuge

### **WARNUNG**

Die Wirksamkeit des ESC kann deutlich eingeschränkt werden, wenn Bauteile oder Systeme, die Auswirkungen auf die Fahrdynamik haben, nicht angemessen gewartet wurden oder nicht ordnungsgemäß funktionieren. Das gilt besonders, wenn Änderungen an der Federung vorgenommen oder nicht zulässige Rad-Reifen-Kombinationen verwendet werden.

- Lassen Sie Reparaturen und Änderungen am Fahrzeug ausschließlich von einem Fachbetrieb durchführen.
- Verwenden Sie immer geeignete Reifen. Die Fahrstabilität ist von der Reifenhaftung abhängig.

### **WARNUNG**

Beim Fahren ohne Bremskraftverstärker oder mit eingeschränkter Funktion des Bremskraftverstärkers kann sich der Bremsweg deutlich verlängern und es kann zu Unfällen und schweren Verletzungen kommen.

- Wenn der Bremskraftverstärker nicht arbeitet, muss das Bremspedal kräftiger getreten werden, da sich der Bremsweg aufgrund fehlender Bremskraftunterstützung verlängert.

### **ESC und TCS ein- und ausschalten**

Die elektronische Stabilisierungskontrolle ESC wird bei Anlassen des Motors automatisch eingeschaltet, arbeitet nur bei laufendem Motor und umfasst die Systeme ABS, EDS und TCS.

Die Funktion TCS darf nur dann ausgeschaltet werden, wenn kein ausreichender Antrieb erreicht wird.

Je nach Ausführung und Fahrzeugversion kann entweder nur die Funktion TCS abgeschaltet oder die elektronische Stabilitätskontrolle ESC im Fahrmodus „Sport“ eingeschaltet werden.

#### **TCS ein- und ausschalten**

- Die TCS kann über das Infotainment-System aus- und eingeschaltet werden: Tippen Sie auf die Funktionsfläche  > **Assistenten** > **Menü ESC** >>> S. 40.

Bei ausgeschalteter TCS leuchtet die Kontrollleuchte  im Kombi-Instrument.

#### **ESC im Modus „Sport“ ein- und ausschalten**

- Das ESC im Modus „Sport“ kann über das Infotainment-System aus- und eingeschaltet werden: Tippen Sie auf die Funktionsfläche  > **Assistenten** > **Menü ESC** >>> S. 40.

Bei eingeschaltetem „Sport“-Modus sind die Stabilisierungseingriffe des ESC und die der Traktionskontrolle (TCS) beschränkt. Bei Fahr-

zeugen mit Allradantrieb schaltet sich die TCS vollständig aus. Zusätzlich leuchtet die Kontrollleuchte  im Kombi-Instrument.

### **WARNUNG**

Sie sollten ESC Sport nur einschalten, wenn Fahrkönnen und Verkehrssituation dies erlauben. Schleudergefahr!

- Mit dem ESC im Sportmodus ist die Stabilisierungsfunktion eingeschränkt, um eine sportlichere Fahrweise zu ermöglichen. Das Fahrzeug kann ins Schleudern geraten.

### **Information**

Wenn TCS ausgeschaltet oder der Modus „Sport“ gewählt wird, erfolgt die Abschaltung der Geschwindigkeitsregelanlage.

### **Problembefhebung**

 **Das Antiblockiersystem arbeitet nicht oder nicht richtig**

Die Kontrollleuchte leuchtet gelb.

- Fachbetrieb aufsuchen. Die Bremsen des Fahrzeugs arbeiten ohne ABS weiter.

 **ESC oder TCS werden geregelt**

Die Kontrollleuchte blinkt gelb.

## Fehler am ESC

Die Kontrollleuchte leuchtet gelb. ESC hat sich ausgeschaltet.

Es liegt ein Fehler oder eine Störung vor.

- Zündung aus- und wieder einschalten.
- Ggf. eine kurze Strecke mit 15-20 km/h (9-12 mph) fahren.
- Wenn die Kontrollleuchte  weiterhin leuchtet, einen Fachbetrieb aufsuchen.



## Geräuschentwicklung der bremsunterstützenden Systeme

Wenn die beschriebenen bremsunterstützenden Systeme eingreifen, kann es zu Geräuschentwicklung kommen.

zeug verloren gehen! Verringern Sie nach Möglichkeit die Geschwindigkeit und fahren Sie langsam und vorsichtig bis zum nächsten Fachbetrieb, um die Bremsanlage überprüfen zu lassen. Vermeiden Sie während der Fahrt abrupte Richtungswechsel und Bremsmanöver.

- Wenn die Kontrollleuchte  nicht erlischt oder während der Fahrt aufleuchtet, arbeitet das ABS nicht ordnungsgemäß. Das Fahrzeug kann nur mit den normalen Bremsen gehalten werden (ohne ABS). In diesem Fall ist die Schutzfunktion des ABS nicht verfügbar. Suchen Sie möglichst umgehend einen Fachbetrieb auf.

## WARNUNG

- Beim Einschalten der Zündung erfolgt eine automatische Überprüfung des Zustands der Bremsanlage und der bremsunterstützenden Funktionen. Die Kontrollleuchten im Kombi-Instrument leuchten kurz auf und erlöschen wieder. Wenn eine Kontrollleuchte dauerhaft erleuchtet bleibt, liegt eine Störung vor. Suchen Sie unverzüglich einen Fachbetrieb auf.
- Wenn die Kontrollleuchte der Bremsanlage  zusammen mit der Kontrollleuchte  aufleuchtet, kann die Regelfunktion des ABS ausgefallen sein, und deshalb blockieren die Hinterräder beim Bremsen relativ schnell. Dadurch kann die Kontrolle über das Fahr-

# Fahrerassistenzsysteme

## Allgemeine Hinweise

### Sicherheitshinweise

#### WARNUNG

- Die Verantwortung für die Führung des Fahrzeugs liegt stets bei dem Fahrer. Fahrerassistenzsysteme können die Aufmerksamkeit des Fahrers nicht ersetzen. Richten Sie Ihre Aufmerksamkeit auf das Fahren und seien Sie immer auf einen notwendigen Eingriff vorbereitet.
- Verwenden Sie die Fahrerassistenzsysteme nur, wenn die Bedingungen dies zulassen. Passen Sie den Fahrstil immer den Wetter-, Sicht-, Fahrbahn- und Verkehrsverhältnissen an.
- Damit Fahrerassistenzsysteme richtig reagieren können, müssen Sensoren und Kameras ohne Einschränkungen funktionieren. Beachten Sie die Hinweise zu den Sensoren und Kameras in diesem Kapitels.

#### Information

- Beachten Sie die länderspezifischen Vorschriften, vor allem hinsichtlich der Fahrweise, Bildung einer Rettungsgasse, Sicherheitsabstand, Geschwindigkeit, Parkposition, Radstellung usw. Der Fahrer ist alleine für die Einhaltung der länderspezifischen Vorschriften verantwortlich.
- Der Bereich vor und um die Sensoren und Kameras darf nicht mit Aufklebern, Zusatzscheinwerfern, Nummernschildern oder ähnliches verdeckt werden, da dies die Funktionsweise der Assistenten beeinträchtigen könnte. Bei unangemessenen Reparaturen des Fahrzeugs oder bei am Fahrzeugrahmen vorgenommenen Änderungen kann der Betrieb der Assistenten beeinträchtigt werden.
- Für die Reparatur und Einstellung der Sensoren und Kameras sind spezielle Kenntnisse und Werkzeuge erforderlich. Deshalb empfiehlt es sich, einen SEAT-Partnerbetrieb aufzusuchen.

### Systemgrenzen

#### WARNUNG

- Fahrerassistenzsysteme können die physikalisch vorgegebenen Grenzen nicht überwinden. Je nach den Umständen kann eine Kollision möglicherweise nicht vermieden werden.
- Warnungen, Meldungen und Kontrollleuchten könnten nicht rechtzeitig angezeigt oder falsch angezeigt werden, z. B. wenn sich ein Fahrzeug zu schnell nähert.
- Korrekturingriffe von Fahrerassistenzsystemen (z. B. Lenk- oder Bremsengriffe) könnten je nach Umständen nicht ausreichend sein oder sogar nicht stattfinden. Als Fahrer müssen Sie jederzeit bereit sein, selbst zu handeln.

#### Information

- Aufgrund der Systemgrenzen in Bezug auf die Erfassung der Umgebung ist es möglich, dass die Systeme nicht rechtzeitig warnen/eingreifen oder dass sie unerwünscht eingreifen. Darüber hinaus kann es vorkommen, dass die Assistenzsysteme ein Fahrmanöver nicht korrekt interpretieren und den Fahrer unerwartet warnen.
- Im Anhängerbetrieb besteht die Möglichkeit, dass einige Assistenzsysteme eingeschränkt bzw. ungewöhnlich reagieren oder nicht verfügbar sind. Hinweise zum Anhängerbetrieb beachten.

### Taste für Fahrerassistenzsysteme



**Abb. 121** Am Blinker- und Fernlichthebel: Taste für die Fahrerassistenzsysteme (modellabhängig).



**Abb. 122** Linke Seite des Multifunktionslenkrads: Taste für die Fahrerassistenzsysteme (modellabhängig).

Je nach Ausstattung befindet sich die Taste für die Fahrerassistenzsysteme am Blinker- und Fernlichthebel oder am Multifunktionslenkrad.

Mit dieser Taste können die Fahrerassistenzsysteme im Menü **Assistenten** ein- und ausgeschaltet werden.

- Drücken Sie die kurz Taste , um das Menü **Assistenten** zu öffnen.
- Wählen Sie das entsprechende Fahrerassistenzsystem und schalten Sie es ein oder aus. Ein „Häkchen“ kennzeichnet ein eingeschaltetes Fahrerassistenzsystem.
- Bestätigen Sie im Anschluss die Auswahl mit der Taste **OK** am Multifunktionslenkrad.

Die Fahrerassistenzsysteme können auch im Infotainment-System im Menü der Fahrzeugeinstellungen ein- und ausgeschaltet werden **» S. 40**.

## Sensoren und Kameras der Fahrerassistenten

### Radarsensor vorn



**Abb. 123** Im vorderen Stoßfänger: Radarsensor.

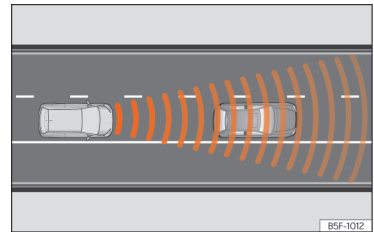

**Abb. 124** Erkennungsbereich.

Das Fahrzeug kann über einen Radarsensor am Stoßfänger vorn verfügen »» (Abb. 123). Der Radarsensor vorn erfasst Objekte in seinem Erfassungsbereich »» (Abb. 124) und unterstützt die Funktionen folgender Assistenten:

- Front Assist »» S. 203.
- Automatische Distanzregelung (ACC) »» S. 195.

Die Reichweite des Radarsensors beträgt, je nach Fahrbahn- und Wetterverhältnissen, bis zu 120 m (400 Fuß).

### ⚠️ WARNUNG

- Die Sicht des Radarsensors kann durch Schmutz oder witterungsbedingt, z.B. durch Regen, Nebel, Schnee, Matsch, Staub, Insekten usw. beeinträchtigt werden. In diesem Fall besteht die Möglichkeit, dass der Front Assist und ACC nicht funktionieren. Am Display des Kombi-Instruments erscheint folgende Meldung: **Sensor ohne Sicht!** Und es leuchten die Kontrollleuchten „Front Assist nicht verfügbar“ oder „ACC nicht verfügbar“ auf.
- Reinigen Sie den Sensor im Stoßfänger gemäß den Anweisungen in »» Kapitel „Außenreinigung“ auf Seite 388 beachten.. Wenn der Radarsensor wieder korrekt erkennt, erlischt die Anzeige im Bildschirm und die Funktionen sind wieder verfügbar.

### ! HINWEIS

- Bei Schmutz oder mangelhafter Justierung des Radarsensors kann das System unnötige Warnungen abgeben und unerwünschte Bremsengriffe vornehmen.
- Die Funktion des Radarsensors kann bei starker Rückstrahlung des ausgesandten Signals beeinträchtigt werden. Dies kann in einem Parkhaus, Tunneln oder aufgrund des Vorhandenseins von Metallgegenständen (z. B. Leitplanken oder bei Bauarbeiten eingesetzte Platten) auftreten.
- Der Sensor kann durch einen Stoß verstellt werden. Dies kann die Effizienz des Systems beeinträchtigen oder zu seiner Abschaltung führen. Wenn Sie den Eindruck haben, dass der Radarsensor beschädigt oder verstellt wurde, schalten Sie die Funktionen Front Assist und ACC ab, um mögliche Schäden zu vermeiden. Sorgen Sie in diesem Fall für eine Neueinstellung davon!

### Frontkamera

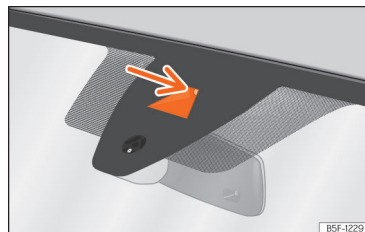

**Abb. 125** Kamerasichtfenster des Spurhalteassistenten.

Je nach Ausstattung kann das Fahrzeug an der Frontscheibe über eine Frontkamera verfügen. Diese Kamera erkennt die Begrenzungen (Linien) der Fahrspur, um folgende Funktionen zu unterstützen:

- Spurhalteassistent (Lane Assist) »» S. 208.
- Fahrerassistent (Travel Assist) »» S. 210.
- Notfallassistent (Emergency Assist) »» S. 215.

## HINWEIS

Beachten Sie folgende Hinweise, um die Funktion der Systeme nicht zu beeinträchtigen:

- Das Sichtfeld der Kamera regelmäßig reinigen und frei von Schnee und Eis halten.
- Das Sichtfeld der Kamera nicht verdecken.
- Die Frontscheibe im Sichtbereich der Kamera auf Beschädigungen prüfen.



Abb. 127 Erfassungsbereich der Sensoren.

In diesem Fall erscheint eine Meldung im Kombi-Instrument.

## Kontrollleuchten

- Funktion Spurwechselassistent (Side Assist) nicht verfügbar
- Funktion Ausparkassistent (RCTA) nicht verfügbar.
- Türöffnungsassistent (Exit Assist) nicht verfügbar.

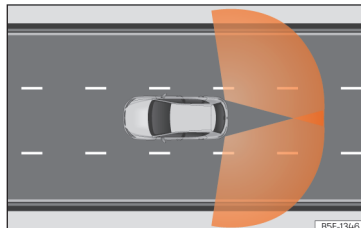
## Radarsensor hinten



Abb. 126 Bereich hinter dem Fahrzeug: Bereiche der Radarsensoren.

Die Radarsensoren befinden sich links und rechts am hinteren Stoßfänger und sind von außen nicht sichtbar »» (Abb. 126). Die Sensoren erfassen den Bereich des toten Winkels, so wie den hinter dem Fahrzeug erzeugten Verkehr »» (Abb. 127).

Sie unterstützen folgende Funktionen:

- Spurwechselassistent (Side Assist) »» S. 216.
- Ausparkassistent (RCTA) »» S. 241.
- Türöffnungsassistent (Exit Assist) »» S. 242.

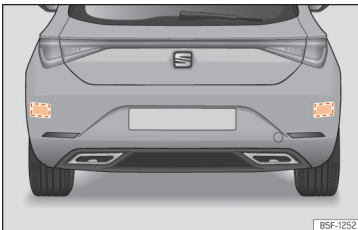
## Automatische Deaktivierung der unterstützten Funktionen

Die Radarsensoren hinten schalten automatisch ab, wenn unter anderem eine permanente Verdeckung eines Radarsensors erkannt wird. Dies kann z. B. durch eine Eis- oder Schneeschicht vor den Radarsensoren verursacht werden.

## HINWEIS

- Die Radarsensoren des Stoßfängers können durch Stöße beschädigt werden, beispielsweise beim Ein- oder Ausparken. Infolgedessen kann sich das System selbstständig abschalten oder in seiner Funktion beeinträchtigt sein.
- Um die korrekte Funktion der Radarsensoren zu gewährleisten, halten Sie den hinteren Stoßfänger frei von Schnee und Eis und decken Sie ihn nicht ab.
- Der hintere Stoßfänger darf nur mit von SEAT zugelassenem Lack lackiert werden. Bei anderen Lacken könnte die Funktion des Spurwechselassistenten beeinträchtigt oder fehlerhaft sein.
- Die Sichtbarkeit der Radarsensoren kann zum Beispiel aufgrund von Blättern, Schnee, starkem Nebel oder Schmutz beeinträchtigt sein. Reinigen Sie den Bereich vor den Sensoren.



- Verwenden Sie den Spurwechselassistenten sowie den Ausparkassistenten nicht, wenn die Radarsensoren verschmutzt sind.
- Die Funktion des Radarsensors kann auch beeinträchtigt werden, wenn Gegenstände wie Fahrradträger oder Gepäckträger die Sichtbarkeit der Radarsensoren behindern.

## Ultraschallsensoren

In den Stoßfängern sind Ultraschallsensoren zur Durchführung folgender Funktionen verbaut:

- Park Assist »» S. 231.
- Einparkhilfe Plus »» S. 226.
- Einparkhilfe hinten »» S. 230.

### HINWEIS

- Beschädigungen am Kühlergrill, Stoßfänger, Radlauf und Unterboden können die Sensoren verstellen. Dadurch können die Einparkhilfen beeinträchtigt werden. Funktion bei einem Fachbetrieb prüfen lassen.
- Falls die Größe des angebrachten Kennzeichens oder Kennzeichenträgers den dafür vorgesehenen Bereich übersteigt oder ein Kennzeichen verbogen oder verformt ist, können Erkennungsfehler auftreten oder die Sensoren in Ihrer Erkennungsleistung beeinträchtigt werden.

### Information

- Um die korrekte Funktion zu garantieren, die Sensoren in den Stoßfängern sauber, schnee- und eisfrei halten und nicht durch Aufkleber oder andere Gegenstände abdecken.
- Wenn Sie die Sensoren mit Hochdruckgeräten oder Dampf reinigen, nicht direkt auf diese richten und immer einen Abstand von mehr als 10 cm einhalten.
- Einige an der Vorderseite des Fahrzeugs montierte Zubehörteile wie beispielsweise Kennzeichenträger mit Werbung können die Funktion der Parkhilfe beeinträchtigen.

## Rückfahrkamera

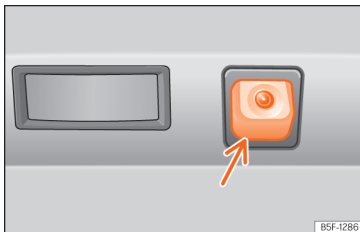

**Abb. 128** Im Stoßfänger hinten: Einbauport der Rückfahrkamera.

Eine Kamera im hinteren Stoßfänger unterstützt den Fahrer beim Rückwärtseinparks oder Rangieren. Folgende Funktionen werden durch diese Kamera unterstützt:

- Rückfahrkamera »» S. 238.

### ! WARNUNG

Die Anbringung eines Kennzeichenhalters kann die Darstellungen am Bildschirm beeinträchtigen, da u.U. das Sichtfeld der Kamera eingeschränkt wird.

### ! HINWEIS

- Zur Gewährleistung des korrekten Systembetriebs, die Kamera immer eis- und schneefrei halten und nicht mit Aufklebern oder anderen Gegenständen abdecken.
- Zur Reinigung der Kameralinse niemals Scheuermittel verwenden.
- Schnee oder Eis von der Kameralinse nicht mit warmem oder heißem Wasser entfernen. Die Linse könnte dadurch beschädigt werden.

## Geschwindigkeitsregelanlage

### Einleitung zum Thema

Die Geschwindigkeitsregelanlage (GRA) hilft, eine von Ihnen eingestellte Geschwindigkeit konstant zu halten.

### Geschwindigkeitsbereich

Der Geschwindigkeitsregelanlage ist bei Vorwärtsfahrt mit einer Geschwindigkeit ab etwa 20 km/h (15 mph) verfügbar.

### Mit der Geschwindigkeitsregelanlage fahren

Die gespeicherte Geschwindigkeit kann jederzeit überschritten werden, z.B. um zu überholen. Die Regelung wird während des Beschleunigungsvorgangs unterbrochen und anschließend mit der gespeicherten Geschwindigkeit fortgesetzt.

### Bildschirmanzeigen

Bei eingeschalteter Geschwindigkeitsregelanlage wird im Display des Kombi-Instruments die gespeicherte Geschwindigkeit und der Systemstatus angezeigt:



Leuchtet grün.

Geschwindigkeitsregelanlage eingeschaltet, regelt aber nicht.



Leuchtet grün.

Geschwindigkeitsregelanlage eingeschaltet und Regelung aktiv.

Wenn keine Geschwindigkeit gespeichert ist, zeigt das Display des Kombi-Instruments anstatt der Geschwindigkeit --- an.

### Schalten

Sobald das Kupplungspedal getreten wird, wird die Regelung unterbrochen und nach dem Gangwechsel automatisch fortgesetzt.

### Fahren im Gefälle

Vor einer längeren Bergabfahrt, herunterzuschalten. Auf diese Weise nutzen Sie die Motorbremse und entlasten die Bremsen.

Das Fahrzeug kann die gespeicherte Geschwindigkeit nicht in allen Fahrsituationen halten. Sie müssen jederzeit bereit sein, das Fahrzeug zu bremsen.



### WARNUNG

Wenn es nicht möglich ist, sicher mit ausreichendem Abstand und konstanter Geschwindigkeit zu fahren, kann das Verwenden der Geschwindigkeitsregelanlage Unfälle und schwere Verletzungen verursachen.

- Verwenden Sie die Geschwindigkeitsregelanlage niemals bei dichtem Verkehr, bei zu geringem Abstand, auf steilen, kurven-

reichen, rutschigen Strecken (z. B. durch Schnee, Eis, Nässe oder Rollsplitt), und auf überfluteten Straßen.

- Die Geschwindigkeitsregelanlage darf nur asphaltierten und befestigten Straßen verwendet werden.
- Passen Sie Geschwindigkeit und Sicherheitsabstand zu vorausfahrenden Fahrzeugen immer den Sicht-, Wetter-, Fahrbahn- und Verkehrsverhältnissen an.
- Um eine unbeabsichtigte Geschwindigkeitsregelung zu vermeiden, schalten Sie die Geschwindigkeitsregelanlage nach der Benutzung stets aus.
- Es ist gefährlich, die gespeicherte Geschwindigkeit wieder aufzunehmen, wenn die Geschwindigkeit für die gerade bestehenden Straßen-, Verkehrs- oder Witterungsverhältnisse zu hoch ist.

## Bedienung der Geschwindigkeitsregelanlage



**Abb. 129** Am Multifunktionslenkrad: Tasten zur Bedienung der Geschwindigkeitsregelanlage.

### Einschalten

- Drücken Sie die Taste .

Es ist keine Geschwindigkeit gespeichert und es erfolgt noch keine Regelung.

### Regelung beginnen

- Während der Fahrt die Taste **SET** drücken.

Der Geschwindigkeitsregelanlage speichert und regelt die aktuelle Geschwindigkeit.

### Die Geschwindigkeit einstellen

Die gespeicherte Geschwindigkeit kann eingestellt werden, während die Geschwindigkeitsregelanlage regelt:

- RES** + 1 km/h (1 mph)
- SET** - 1 km/h (1 mph)
- +** + 10 km/h (5 mph)
- - 10 km/h (5 mph)

Die Geschwindigkeit wird nur durch Beschleunigung geregelt, das Fahrzeug wird **nicht abgebremst**.

Bei Hybridfahrzeugen passt die Geschwindigkeitsregelanlage die aktuelle Geschwindigkeit an, indem sie beschleunigt oder abbremst.

### Regelung unterbrechen

- Taste  kurz drücken oder Bremspedal betätigen.

Die Geschwindigkeit bleibt gespeichert.

### Die Regulierung wieder einschalten

- Drücken Sie die Taste **RES**.

Der Geschwindigkeitsregelanlage nimmt die gespeicherte Geschwindigkeit wieder auf und regelt.

### Ausschalten

- Taste  länger drücken.

Der Geschwindigkeitsregelanlage wird ausgeschaltet und die gespeicherte Geschwindigkeit wird gelöscht.

### Zu Geschwindigkeitsbegrenzer wechseln

- Drücken Sie die Taste .
- Geschwindigkeitsbegrenzer im Display des Kombiinstrumentes auswählen.

Der Geschwindigkeitsregelanlage wird ausgeschaltet.

## Problembehebung

### Geschwindigkeitsregelanlage gestört

Die Kontrollleuchte leuchtet gelb.

Funktionsstörung. Geschwindigkeitsregelanlage ausschalten und Fachbetrieb aufsuchen.

### Die Regelung wird automatisch unterbrochen

- Sie haben das Kupplungspedal für längere Zeit getreten.
- Das Fahrzeug hat die gespeicherte Geschwindigkeit für eine längere Zeit überschritten.
- Es wurde keine Fahrstufe für Vorwärtsfahrt ausgewählt.
- Bremsunterstützende Systeme, z. B. TCS oder ESC, haben geregelt.
- Das Fahrzeug wurde durch den Front Assist abgebremst.
- Wenn das Problem weiterhin besteht, Geschwindigkeitsregelanlage ausschalten und Fachbetrieb aufsuchen.

## Geschwindigkeitsbegrenzer

### Einleitung zum Thema

Der Geschwindigkeitsbegrenzer hilft, eine von Ihnen gespeicherte Geschwindigkeit nicht zu überschreiten.

### Geschwindigkeitsbereich

Der Geschwindigkeitsbegrenzer ist bei Vorwärtsfahrt ab etwa 30 km/h (20 mph) verfügbar.

### Mit Geschwindigkeitsbegrenzer fahren

Die Geschwindigkeitsbegrenzung kann jederzeit unterbrochen werden, indem das Gaspedal über den Widerstand hinweg ganz durchgetreten wird. Sobald die gespeicherte Geschwindigkeit überschritten wird, blinkt die grüne Kontrollleuchte und es kann eine akustische Warnung erfolgen. Die Geschwindigkeit bleibt gespeichert.

Sobald die gespeicherte Geschwindigkeit unterschritten wird, schaltet sich die Regelung selbsttätig wieder ein.

### Bildschirmanzeigen

Bei eingeschaltetem Geschwindigkeitsbegrenzer wird im Display des Kombi-Instruments die gespeicherte Geschwindigkeit und der Systemstatus angezeigt:



#### Leuchtet grau

Geschwindigkeitsbegrenzer eingeschaltet, aber die Regelung ist nicht aktiv.



#### Leuchtet grün

Geschwindigkeitsbegrenzer eingeschaltet und die Regelung ist aktiv.

### Fahren im Gefälle

Vor einer längeren Bergabfahrt, herunterschalten. Auf diese Weise nutzen Sie die Motorbremse und entlasten die Bremsen.

Das Fahrzeug kann die gespeicherte Geschwindigkeit nicht in allen Fahrsituationen halten. Sie müssen jederzeit bereit sein, das Fahrzeug zu bremsen.

### ⚠️ WARNUNG

**Schalten Sie den Geschwindigkeitsbegrenzer nach dessen Verwendung immer aus, um eine ungewollte Geschwindigkeitsregelung zu vermeiden.**

- Der Geschwindigkeitsbegrenzer entbindet den Fahrer nicht von seiner Verantwortung, bei angemessener Geschwindigkeit zu fahren. Fahren Sie nicht bei sehr hoher Geschwindigkeit, wenn dies nicht nötig ist.
- Die Verwendung des Geschwindigkeitsbegrenzers bei schlechten Witterungsverhältnissen ist gefährlich und kann zu schweren Unfällen – beispielsweise durch Aquaplaning, Schnee, Eis, Laub usw. – führen. Benut-

zen Sie den Geschwindigkeitsbegrenzer nur, wenn die Fahrbahn- und Witterungsverhältnisse dies zulassen.

### Bedienung des Geschwindigkeitsbegrenzers



**Abb. 130** Am Multifunktionslenkrad: Tasten zur Bedienung des Geschwindigkeitsbegrenzers.

### Einschalten

- Drücken Sie die Taste .
- Es erfolgt noch keine Regelung.

### Regelung beginnen

- Während der Fahrt die Taste **SET** drücken.
- Die aktuelle Geschwindigkeit wird als Höchstgeschwindigkeit gespeichert.

### Die Geschwindigkeit einstellen

Die gespeicherte Geschwindigkeit kann eingestellt werden:

**RES** + 1 km/h (1 mph)

**SET** – 1 km/h (1 mph)

+ + 10 km/h (5 mph)

– – 10 km/h (5 mph)

### Regelung unterbrechen

- Drücken Sie die Taste .

Die Geschwindigkeit bleibt gespeichert.

### Die Regulierung wieder einschalten

- Drücken Sie die Taste **RES**.

Sobald die aktuelle Geschwindigkeit niedriger als die gespeicherte Geschwindigkeit ist, ist der Geschwindigkeitsbegrenzer wieder aktiviert.

### Ausschalten

- Taste  länger drücken.

Der Geschwindigkeitsbegrenzer wird ausgeschaltet und die Geschwindigkeit wird gelöscht.

### Zu einem anderen Fahrerassistenzsystem wechseln

- Drücken Sie die Taste .
- Wählen Sie das gewünschte System im Display des Kombi-Instruments aus. Der Geschwindigkeitsbegrenzer wird ausgeschaltet.

### Problembehebung

#### **LIM** Der Geschwindigkeitsbegrenzer ist nicht verfügbar

Die Kontrollleuchte leuchtet gelb.

- Funktionsstörung. Schalten Sie den Geschwindigkeitsbegrenzer aus und suchen Sie einen Fachbetrieb auf.

#### Die Regelung wird automatisch unterbrochen

- Das elektronische Stabilisierungsprogramm (ESC) wurde ausgeschaltet.
- Die Bremsen sind überhitzt. Warten Sie, bis die Bremsen abgekühlt sind und überprüfen Sie die Funktion erneut.
- Wenn die Störung weiterhin besteht, suchen Sie einen Fachbetrieb auf.

Der Geschwindigkeitsbegrenzer schaltet sich aus Sicherheitsgründen erst dann vollständig ab, wenn der Fahrer das Gaspedal einmalig loslässt oder das System manuell ausschaltet.

## Automatische Distanzregelung (ACC – Adaptive Cruise Control)

### Einleitung zum Thema

Die automatische Distanzregelung (ACC = Adaptive Cruise Control) hält eine vom Fahrer eingestellte Geschwindigkeit konstant. Wenn sich das Fahrzeug einem vorausfahrenden Fahrzeug nähert, erfasst ACC dies und passt die Geschwindigkeit automatisch an und hält dadurch den vom Fahrer eingestellten Abstand.

### Verfügt mein Fahrzeug über ACC?

Ihr Fahrzeug verfügt über ACC, wenn am Multifunktionslenkrad die Tasten zur Bedienung von ACC zur Verfügung stehen **»» S. 116**, oder wenn das Einstellungsmenü im Infotainment-System verfügbar ist.

### Geschwindigkeitsbereich

ACC regelt in einem Geschwindigkeitsbereich zwischen 20 und 210 km/h (15 und 130 mph).

Bei Hybridfahrzeugen kann beim Aktivieren des **E-Mode** der Geschwindigkeitsbereich der ACC variieren.

Wenn Ihr Fahrzeug mit Automatikgetriebe ausgestattet ist, kann das ACC Ihr Fahrzeug bis zum vollständigen Stand abbremsen, wenn ein Fahrzeug vor Ihnen hält.

Wenn ihr Fahrzeug mit Schaltgetriebe ausgestattet ist, achten Sie auf den Gangwechsel. Die ACC kann bei Erreichen einer zu niedrigen oder hohen Motordrehzahl abgeschaltet werden.

### Fahren mit ACC

Sie können die automatische Distanzregelung jederzeit aufheben. Wenn Sie bremsen, wird die Regelung unterbrochen. Wenn Sie beschleunigen, wird die Regelung unterbrochen, solange die Beschleunigung andauert. Anschließend wird sie wieder aufgenommen.

### Fahrerübernahmeaufforderung

 Der automatischen Distanzregelung (ACC) sind systembedingte Grenzen gesetzt. Das heißt, der Fahrer muss unter Umständen die Geschwindigkeit und den Abstand zu anderen Fahrzeugen selbstständig regeln. In diesem Fall wird Ihnen auf dem Bildschirm des Kombi-Instruments angezeigt, dass **Ihr Eingriff durch Betätigen des Bremspedals erforderlich ist** und es ertönt ein akustisches Warnsignal.

### Radarsensor

Die ACC verwendet den Radarsensor vorn. Lesen Sie die Hinweise zur Instandhaltung und Einschränkungen des Radarsensors » S. 187.

### WARNUNG

Die in der ACC enthaltene Technologie kann weder über die Systemgrenzen selbst noch gegen die physikalischen Naturgesetze etwas ausrichten. Wenn es auf fahrlässige oder unvorhergesehene Weise benutzt wird, können Unfälle verursacht werden und schwere Verletzungen die Folge sein. Das System kann die Aufmerksamkeit des Fahrers nicht ersetzen.

- Seien Sie jederzeit bereit, Gasgeben oder Bremsen selbsttätig zu übernehmen.
- Wenn Sie das Gaspedal betätigen, wird die ACC deaktiviert. Daher bremsen Sie das Fahrzeug nicht mehr ab und fordern auch nicht zum Bremseneingriff auf.
- Geschwindigkeit und Sicherheitsabstand zum vorausfahrenden Fahrzeug immer den Sicht-, Wetter-, Fahrbahn- und Verkehrsverhältnissen anpassen.
- Benutzen Sie die ACC nicht bei schlechten Sichtverhältnissen und nicht auf steilen, kurvenreichen oder rutschigen Strecken.
- Verwenden Sie die ACC nicht bei Querstraßenfahrten oder auf nicht asphaltierten Straßen.
- Das System reagiert möglicherweise nicht rechtzeitig auf stehende Hindernisse (zum Beispiel Stauenden), vor allem bei hohen Geschwindigkeiten. Reagieren Sie rechtzeitig, um eine Gefahrensituation zu vermeiden.
- Das System kann nicht auf Fahrzeuge reagieren, die auf der gleichen Fahrspur stehen. Reagieren Sie in diesem Fall rechtzeitig.

- Das System reagiert nicht auf Personen, Tiere, querende oder entgegenkommende Fahrzeuge.
- Bei Fahren mit dem Notrad besteht die Möglichkeit, dass sich die ACC selbsttätig abschaltet. Schalten Sie das System vor Fahrtbeginn ab.
- Bremsen Sie unverzüglich, wenn die ACC die Geschwindigkeit nicht ausreichend reduziert.
- Sofort Bremsen, wenn Fahrerübernahmeaufforderung im Display des Kombi-Instruments angezeigt wird.
- Wenn das Fahrzeug trotz der Anfrage auf Eingreifen durch den Fahrer trotzdem weiterfährt, bremsen Sie das Fahrzeug ab.
- Während der Bremseneingriffe kann sich das Bremspedal automatisch nach unten bewegen. Achten Sie darauf, dass Sie Ihren Fuß nicht unter das Pedal stellen.

### Information

Wenn die ACC nicht wie in diesem Kapitel beschrieben funktioniert, verwenden Sie diese nicht und suchen Sie einen Fachbetrieb auf. Es wird empfohlen einen SEAT-Händler aufzusuchen.

## Bedienung ACC

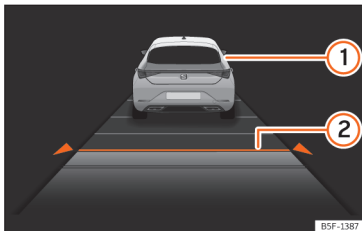

**Abb. 131** Am Bildschirm des Kombi-Instruments: ACC aktiv.



**Abb. 132** Am Multifunktionslenkrad: Tasten zur ACC-Bedienung.

»» (Abb. 131)

- 1 Vorausfahrendes Fahrzeug erkannt. Leuchtet, wenn der Abstand zu diesem geregelt wird.

- 2 Ausgewählte Distanzstufe: 2.

Diese Information kann im mittigen Feld in der Ansicht **Assistenten** oder im Informationsprofil links angezeigt werden »» S. 18. Wenn Sie diese Ansichten nicht auswählen, wird die Information automatisch im unteren Teil des Kombi-Instruments vereinfacht dargestellt.

Neben der Statusanzeige der Funktion wird die eingestellte Geschwindigkeit angezeigt.

### Einschalten

- Taste am Multifunktionslenkrad drücken »» (Abb. 132).

Die ACC regelt noch nicht (Standby).

### Regelung beginnen

Beim Einschalten von ACC werden auch automatisch ESC und die Traktionskontrolle (TCS) eingeschaltet.

- Taste **SET** drücken, um die Regelung zu starten »» (Abb. 132).

ACC speichert die aktuelle Geschwindigkeit und hält die eingestellte Distanz bei. Wenn die aktuelle Fahrzeuggeschwindigkeit außerhalb des festgelegten Geschwindigkeitsbereichs liegt, passt die ACC die Mindestgeschwindigkeit (bei langsamer Fahrt) oder Höchstgeschwindigkeit (bei schneller Fahrt) an.

Je nach Fahrsituation leuchten folgende Kontrollleuchten auf:

- Gilt für analoges Kombi-Instrument.  
**Leuchtet grün**  
Die ACC ist aktiv.

- Leuchtet grün**  
ACC eingeschaltet, kein vorausfahrendes Fahrzeug erkannt.

- Leuchtet grün**  
ACC eingeschaltet, vorausfahrendes Fahrzeug erkannt.

Wenn sich die ACC im Standby befindet, leuchten die Kontrollleuchten in grau.

### Geschwindigkeit speichern

Um die Geschwindigkeit zu programmieren, drücken Sie die Tasten **+** oder **-** »» (Abb. 132) bis zur gewünschten Geschwindigkeit. Die Einstellung der Geschwindigkeit erfolgt in Schritten von 10 km/h (5 mph).

Bei aktivierter ACC können Sie die Taste **RES** drücken, um die Geschwindigkeit in Schritten von 1 km/h (1 mph) zu erhöhen. Anschließend können Sie **SET** drücken, um die Geschwindigkeit in Schritten von 1 km/h (1 mph) zu reduzieren.

### Das Abstandsniveau programmieren

Die Distanz kann in 5 Stufen, von sehr klein bis sehr groß, eingestellt werden:

• Taste  und dann Taste + oder - **>>> [Abb. 132]** drücken.

• Alternativ kann die Taste  so oft gedrückt werden, bis der gewünschte Abstand eingestellt ist.

Die länderspezifischen gesetzlichen Vorschriften bezüglich des Mindestsicherheitsabstands beachten.

### Regelung unterbrechen (Standby)

• Taste  **>>> [Abb. 132]** kurz drücken oder Bremspedal treten.

Die ACC-Kontrollleuchte wird in grau angezeigt; Geschwindigkeit und Abstand bleiben gespeichert.

Wenn ESC oder TCS ausgeschaltet werden, wird die automatische Distanzregelung ACC automatisch unterbrochen.

### Die Regulierung wieder einschalten

• Drücken Sie die Taste **RES**. Die ACC reguliert mit der zuletzt eingestellten Geschwindigkeit und Abstand.

• **ODER**: Drücken Sie die Taste **SET**, um mit der aktuellen Geschwindigkeit zu regeln.

### Ausschalten

• Taste  länger drücken. Die eingestellte Geschwindigkeit wird gelöscht.

### Die von ACC regulierte Geschwindigkeit überschreiten

Während der Fahrt mit aktivierter ACC kann der Fahrer die Geschwindigkeit durch Betätigen des Gaspedals erhöhen. Die Regelung der ACC wird unterbrochen, bis das Gaspedal losgelassen wird **>>> ①**.

### Fahrmodus einstellen

Bei Fahrzeugen mit SEAT Drive Profile kann der ausgewählte Fahrmodus das Beschleunigungs- und Bremsverhalten der ACC beeinflussen **>>> S. 179**.

Bei Fahrzeugen ohne SEAT Drive Profile lässt sich anhand der Auswahl von einem der Fahrprofile im Infotainment-System unter **Fahrerassistenz** das Verhalten der ACC ebenfalls beeinflussen. Die Einstellungen bezüglich der ACC sind dieselben wie bei den SEAT Drive Profilen.

### **WARNUNG**

**Vergewissern Sie sich, dass die Fahrbahn frei ist, bevor Sie losfahren. Es ist möglich, dass der Radarsensor eventuell vorhandene Hindernisse auf der Fahrbahn nicht erkennt. Dies kann zu Unfällen und schweren Verletzungen führen. Betätigen Sie bei Bedarf die Fußbremse.**

### **HINWEIS**

**Wenn die Geschwindigkeit mit dem Gaspedal erhöht wird, kann die ACC, nachdem der Fuß vom Gaspedal genommen wurde, wegen der Systemgrenzen möglicherweise nicht in der Lage sein, die Geschwindigkeit oder den Abstand zu regeln.**

• **Seien Sie bereit, zu reagieren, wenn die Situation es erfordert.**

### Besondere Fahrsituationen

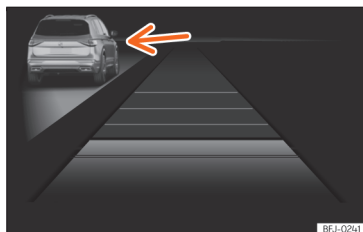

**Abb. 133** Am Bildschirm des Kombi-Instruments: ACC aktiv, Fahrzeug auf der linken Seite erkannt.

Beachten Sie die Einschränkungen und Warnhinweise die zu Beginn dieses Kapitels beschrieben wurden **>>> Kapitel „Einleitung zum Thema“ auf Seite 195 beachten..**



### Rechtsüberholverhinderung<sup>1)</sup>

Wenn auf der linken Fahrspur ein Fahrzeug erkannt wird, das mit einer geringeren Geschwindigkeit als der vom Fahrer eingestellten fährt, wird das Fahrzeug innerhalb der Komfortgrenzen des Systems abgebremst, um ein Überholen auf der rechten Fahrspur zu verhindern  
**»» [Abb. 133].**

Diese Regelung kann durch Ändern der eingestellten Geschwindigkeit oder durch Betätigen des Gaspedals abgebrochen werden.

Die Funktion aktiviert sich ab 80 km/h (50 mph). Sie ist in einigen Ländern möglicherweise nicht verfügbar.

### Überholvorgänge

Wenn zum Überholen der Blinker betätigt wird, verringert die ACC den Abstand zu dem vorausfahrenden Fahrzeug, um den Überholvorgang zu erleichtern. Die eingestellte Fahrgeschwindigkeit wird nicht überschritten.

Die Funktion aktiviert sich ab 80 km/h (50 mph). Sie ist in einigen Ländern möglicherweise nicht verfügbar.

### Funktion Stop-and-go-Verkehr

Die ACC kann das Fahrzeug bis zum vollständigen Stillstand abbremsen, wenn das vorausfahrende Fahrzeug anhält. *Fahrzeuge mit Schalt-*

*getriebe:* das Kupplungspedal muss betätigt werden, um das Fahrzeug komplett zum Stillstand zu bringen.

Die ACC bleibt aktiv und im Display des Kombi-Instruments wird einige Sekunden lang die Meldung **ACC anfahrbereit** angezeigt. Sie können diese Meldung verlängern oder reaktivieren, indem Sie die Taste **RES** drücken bzw. das Lenkrad übernehmen, wenn Ihr Fahrzeug mit Travel Assist ausgestattet ist. In dieser Zeit fährt das Fahrzeug automatisch wieder an, sobald das vorausfahrende Fahrzeug anfährt.

Um anzufahren, wenn die Meldung **ACC anfahrbereit** nicht mehr angezeigt wird und das vorausfahrende Fahrzeug anfährt:

- Kurz das Gaspedal betätigen (und bei Fahrzeugen mit Schaltgetriebe, kurz das Kupplungspedal loslassen).
- **ODER:** Taste **RES** am Multifunktionslenkrad drücken.

Die ACC bleibt in folgenden Fällen nicht aktiv:

- Die Haltephase dauert mehrere Minuten.
- Eine Fahrzeurtür wird geöffnet.
- Die Zündung wird ausgeschaltet.

### **WARNUNG**

Wenn im Display des Kombi-Instruments die Meldung **ACC anfahrbereit** angezeigt wird und das vorausfahrende Fahrzeug sich wieder in Bewegung setzt, fährt Ihr Fahrzeug automatisch wieder an. Gegebenenfalls können dabei Hindernisse, die sich im Fahrweg befinden, nicht erkannt werden. Dies kann zu Unfällen und schweren Verletzungen führen.

- **Kontrollieren Sie vor jedem Anfahrvorgang den Fahrweg und bremsen Sie das Fahrzeug gegebenenfalls ab.**

<sup>1)</sup> Oder Linksüberholverhinderung in Ländern mit Linksverkehr.

## Systemgrenzen von ACC

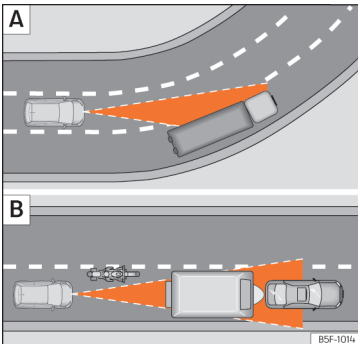

**Abb. 134** [A] Fahrzeug in einer Kurve. [B] Vorausfahrender Motorradfahrer außerhalb des Erfassungsbereichs des Radarsensors.

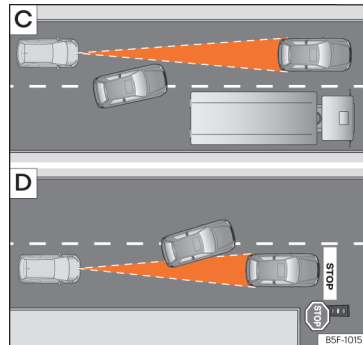

**Abb. 135** [C] Fahrspurwechsel eines anderen Fahrzeugs. [D] Abbiegendes und weiteres stehendes Fahrzeug.

ACC ist systembedingt nicht in allen Fahrsituationen geeignet. >>> ⚠ **in Einleitung zum Thema auf Seite 196.**

SEAT empfiehlt, die Funktion in folgenden Fällen nicht zu verwenden >>> ⚠:

- Starkem Regen, Schnee oder Nebel.
- Tunneldurchfahrten.
- In Baustellenabschnitten.
- Bei Fahrten auf kurviger Straße, z.B. Bergstraßen.
- Bei Fahrten im Gelände.
- In Parkhäusern.

- Auf Straßen mit eingelassenen metallischen Objekten, z. B. Bahn- oder Straßenbahnschienen.
- Auf Straßen mit Rollsplitt.

Seien Sie besonders vorsichtig, wenn Sie ACC in den folgenden Situationen verwenden:

### Beim Kurvenfahren

Es ist möglich, dass die ACC das vorausfahrende Fahrzeug in der Kurve nicht erkennt oder die Entfernung zu Fahrzeugen einstellt, die sich auf anderen Fahrspuren befinden

>>> [Abb. 134] [A].

### Fahrzeuge außerhalb des Sensorbereichs

In den folgenden Fahrsituationen kann die ACC nicht, verspätet oder unerwünscht reagieren:

- Versetzt fahrende Fahrzeuge oder Fahrzeuge, die außerhalb des Erkennungsbereichs des Sensors fahren, z. B. Motorräder >>> [Abb. 134] [B].
- Fahrzeuge, die in geringem Abstand auf die eigene Fahrspur wechseln >>> [Abb. 135] [C].
- Fahrzeuge mit Beladungs- oder Fahrzeuganteilen, welche seitlich, nach hinten oder oben über die Grenzen des Fahrzeugs hinausragen.

### Nicht erfassbare Objekte

Die ACC-Funktion erkennt und reagiert ausschließlich auf Fahrzeuge, die sich in die gleiche Richtung bewegen. Nicht erkannt werden daher:

- Personen
- Tiere
- Querende oder entgegenkommende Fahrzeuge
- Sonstige, sich nicht bewegende Hindernisse

Es ist möglich, dass ACC nicht auf stehende Fahrzeuge reagiert. Wenn z. B. ein von der ACC erfasstes Fahrzeug abbiegt oder aussichert und sich vor diesem Fahrzeug ein stehendes Fahrzeug befindet, reagiert ACC nicht auf das stehende Fahrzeug »» (Abb. 135) .

### WARNUNG

Wenn Sie ACC in den oben genannten Situationen nutzen, kann dies zu Unfällen und schwere Verletzungen sowie rechtlichen Verstößen führen.

### Problembhebung

#### ACC nicht verfügbar

Die Kontrollleuchte leuchtet gelb:

- Der Radarsensor ist verschmutzt oder verstellt, beachten Sie die Hinweise am Anfang dieses Kapitels »» S. 188
- Es liegt eine Störung oder ein Defekt vor. Zündung aus- und nach wenigen Minuten wieder einschalten.
- Wenn das Problem weiterhin besteht, suchen Sie einen Fachbetrieb auf.
- Wenn ein Bremslicht am Anhänger defekt ist.
- Wenn die Feststellbremse betätigt wird.
- Beim Befahren von starken Gefällestrecken.

### ACC funktioniert nicht erwartungsgemäß

- Stellen Sie sicher, dass der Radarsensor ordnungsgemäß arbeitet »» S. 188.
- Wenn die Bremsen überhitzt sind, wird die Regelung automatisch abgebrochen. Bremsen abkühlen lassen und Funktion erneut prüfen.
- Ungewöhnliche Geräusche während des automatischen Bremsvorgang der ACC sind normal und stellen keine Störung dar.

### Die folgenden Bedingungen können dazu führen, dass die ACC nicht reagiert:

- Bei getretenem Gas- oder Bremspedal.
- Wenn kein Gang bzw. die Fahrstufe **R** eingelegt ist.
- Wenn das Fahrzeug rückwärts fährt.
- Wenn ESC regelt.
- Wenn der Fahrer nicht angeschnallt ist.
- Wenn die Motordrehzahl ist zu hoch oder niedrig ist.
- Wenn ein Bremslicht am Fahrzeug defekt ist.

## Vorausschauende Geschwindigkeitsregelung

### Einführung

Die vorausschauende Geschwindigkeitsregelung passt die Geschwindigkeit an die erkannten Geschwindigkeitsbegrenzungen und den Streckenverlauf (Kurven, Kreuzungen, Kreisverkehre, usw.) an.

Die vorausschauende Geschwindigkeitsregelung ist eine Zusatzfunktion der ACC »» S. 195 und nutzt die Verkehrszeichenerkennung »» S. 29 und die Navigationsdaten des Infotainment-Systems.

Die vorausschauende Geschwindigkeitsregelung ist ausstattungsabhängig und nicht in allen Ländern verfügbar.

### WARNUNG

Die intelligente Technik der vorausschauenden Geschwindigkeitsregelung kann die physikalisch vorgegebenen Grenzen nicht überwinden und arbeitet ausschließlich innerhalb der Systemgrenzen. Das erhöhte Komfortangebot durch diese Funktion darf niemals dazu verleiten, ein Sicherheitsrisiko einzuge-

hen. Wenn es auf fahrlässige oder unvorhergesehene Weise benutzt wird, können Unfälle verursacht werden und schwere Verletzungen die Folge sein. Das System kann die Aufmerksamkeit des Fahrers nicht ersetzen.

- Passen Sie die Geschwindigkeit immer den Sicht-, Wetter-, Fahrbahn- und Verkehrsverhältnissen an.
- Beachten Sie stets das Verkehrsgeschehen und Fahrzeugumfeld.
- Seien Sie jederzeit bereit, die Geschwindigkeit selbst zu regeln. Störungen der Verkehrszeichenerkennung sowie veraltete Navigationsdaten können dazu führen, dass die Geschwindigkeit unerwartet und plötzlich verändert oder entgegen der aktuellen Verkehrssituation nicht angepasst wird. Durch das System geregelte Geschwindigkeiten entsprechen außerdem nicht unbedingt Ihrem Fahrstil.
- Seien Sie jederzeit bereit, die Geschwindigkeit selbst zu regeln. Wenn Sie ohne Routenführung fahren, die durch das Navigationssystem berechnete Route verlassen oder die Fahrzeugposition aufgrund ungenauer GPS-Daten nicht korrekt ermittelt wird, kann die Geschwindigkeit unerwartet und plötzlich verändert oder entgegen der aktuellen Verkehrssituation nicht angepasst werden.
- Immer aktuelle Navigationsdaten verwenden.

- Beachten Sie stets die zulässige Höchstgeschwindigkeit. Bei Geschwindigkeitsbegrenzungen, die nicht in den Navigationsdaten enthalten sind, kann die zulässige Höchstgeschwindigkeit überschritten werden.

### Information

Beachten Sie auch die sicherheitsrelevanten Informationen zur ACC »» S. 195.

### Grenzen der vorausschauenden Geschwindigkeitsregelung

Neben den Systemgrenzen der Verkehrszeichenerkennung »» S. 29 und den Systemgrenzen der ACC hat die vorausschauende Geschwindigkeitsregelung folgende weitere systembedingte Grenzen:

- Die vorausschauende Geschwindigkeitsregelung erkennt nur Verkehrsschilder, die eine Geschwindigkeitsbegrenzung anzeigen. So beachtet die vorausschauende Geschwindigkeitsregelung z.B. keine Vorfahrtsregeln und keine Verkehrsampeln.
- Verkehrsschilder, die eine indirekte Geschwindigkeitsbegrenzung anzeigen, z. B. Ortseingangsschilder, werden nur auf Grundlage der Navigationsdaten erkannt.
- Auf Straßen, die nicht oder nicht ausreichend genau in den Navigationsdaten verzeichnet sind, ist die vorausschauende Geschwindigkeitsregelung nicht verfügbar.

• Wenn eine Geschwindigkeitsbegrenzung auf Basis der Navigationsdaten angekündigt, von der Verkehrszeichenerkennung aber nicht erkannt wird, wird die angekündigte Geschwindigkeit auf die zuletzt gespeicherte Geschwindigkeit zurückgesetzt.

• Die vorausschauende Geschwindigkeitsregelung ist bei Geschwindigkeitsbegrenzungen unter ca. 20 km/h (ca. 15 mph) nicht verfügbar. In diesem Fall wird eine entsprechende Meldung im Display des Kombi-Instruments angezeigt.

### Vorausschauende Geschwindigkeitsregelung aktivieren

Sie können im Assistenten-Menü des Infotainment-Systems separat einstellen, auf welche Ereignisse das Fahrzeug reagieren soll »» S. 40:

- Reaktion auf einen Streckenverlauf.
- Reaktion auf zulässige Geschwindigkeiten.

### Mit vorausschauender Geschwindigkeitsregelung fahren

- ACC einschalten »» S. 197.
- Abstand und Geschwindigkeit einstellen.
- Vorausschauende Geschwindigkeitsregelung aktivieren.

Sobald das System auf der Route eine Geschwindigkeitsbegrenzung oder einen zu berücksichtigenden Streckenverlauf erkannt hat,

wird eine Meldung im Kombi-Instrument angezeigt. Diese Meldung gibt den Grund und die Geschwindigkeit an, auf die das Fahrzeug aufgrund der Beschränkung regeln wird.



Regelung aufgrund einer Geschwindigkeitsbegrenzung.



Regelung aufgrund des Streckenverlaufs.

Bei Regelung aufgrund einer Geschwindigkeitsbegrenzung wird die erkannte Geschwindigkeit als neue Wunschgeschwindigkeit gespeichert. Bei Regelung aufgrund des Streckenverlaufs beschleunigt das Fahrzeug nach der Beschränkung wieder auf die zuvor gespeicherte Geschwindigkeit.

Angekündigte Kurvengeschwindigkeiten sind fahrprofilabhängig»» S. 179.

### Geschwindigkeitsanpassung abbrechen

- Während der Meldung die Taste **RES** drücken.
- Während der Regelung die Taste **SET** drücken.

### Angekündigte Geschwindigkeit anpassen

Die angekündigte Geschwindigkeit kann nur bei Regelung aufgrund einer Geschwindigkeitsbegrenzung angepasst werden.

### Multifunktionslenkrad:

**RES** + 1 km/h (1 mph), nur während ACC reguliert

**SET** - 1 km/h (1 mph), nur während ACC reguliert

**+** + 10 km/h (5 mph)

**-** - 10 km/h (5 mph)

Wenn Sie die angekündigte Geschwindigkeit zu stark anpassen, wird die vorausschauende Geschwindigkeitsregelung abgebrochen.

### Information

- Wenn eine Geschwindigkeitsbegrenzung erkannt wird, passt die vorausschauende Geschwindigkeitsregelung die gespeicherte Geschwindigkeit auch dann an, wenn ACC deaktiviert ist. Es wird jedoch nicht geregelt.
- Wenn die aktuelle Geschwindigkeit eine von der Verkehrszeichenerkennung erkannte Geschwindigkeitsbegrenzung deutlich übersteigt, wird im Display des Kombi-Instruments eine Warnung angezeigt.
- Bei Auffahrt auf eine Autobahn ohne Geschwindigkeitsbegrenzung wird automatisch die Richtgeschwindigkeit als Wunschgeschwindigkeit gespeichert. Wenn für eine Autobahn ohne Geschwindigkeitsbegrenzung bereits zuvor eine höhere Geschwindigkeit gespeichert war, wird diese anstatt der Richtgeschwindigkeit übernommen.

### Problemebehebung

Es wird eine Meldung angezeigt, die informiert, dass die vorausschauende Geschwindigkeitsregelung aktuell oder in Ihrem Land nicht verfügbar ist.

- Wenn die Meldung über längere Zeit angezeigt wird und die vorausschauende Geschwindigkeitsregelung in Ihrem Land verfügbar ist, suchen Sie einen Fachbetrieb auf.

### Information

Je nach Funktionsstörung können zusätzliche Informationen im Fahrzeugstatus angezeigt werden »» S. 39.

## bremsunterstützende Systeme (Front Assist)

### Einleitung zum Thema

Ziel des Systems ist das Verhindern von Frontalkollisionen mit Objekten, die sich auf der Fahrbahn des Fahrzeugs befinden, bzw. das Minimieren von deren Folgen.

Die Funktion dient zur Vermeidung von Kollisionen mit:

- Geparkten Fahrzeugen.
- Fahrzeugen, Fußgängern und Fahrradfahrern, die auf der gleichen Spur in gleicher Fahrtrichtung fahren.
- Fußgängern und Fahrradfahrern, die die Fahrbahn kreuzen.

Der Front Assist erfasst die genannten Objekte mittels einer Kamera im oberen Bereich der Frontscheibe und eines Radarsensors am vorderen Fahrzeugbereich »» S. 188.

Abhängig von mehreren Faktoren und der Schwere der Situation agiert das System stufenweise.

Zunächst warnt es den Fahrer und, falls dessen Reaktion ausbleibt oder unzureichend ist, aktiviert es eine eigenständige Notbremsung oder ein Ausweichmanöver gemäß den Bedingungen, die in den folgenden Punkten beschrieben werden.

Das System kann abgebrochen werden, wenn das Gaspedal gedrückt oder das Lenkrad fest gedreht wird.

Je nach Ausstattung und Land umfasst der Front Assist auch folgende Funktionen:

- Schutz der Fußgänger »» S. 205
- Schutz der Radfahrer »» S. 205
- Ausweichassistent »» S. 205
- Abbiegebremsefunktion »» S. 205

### ⚠️ WARNUNG

- **Der Front Assist ist eine Fahrerassistenz, die keinesfalls die Aufmerksamkeit des Fahrers ersetzen kann.**
- **Der Front Assist kann weder physikalisch vorgegebene Grenzen überwinden noch den Fahrer hinsichtlich der Fahrzeugkontrolle und der Reaktion auf mögliche Notfallsituation ersetzen.**
- **Erfassen Sie nach einer Warnung des Front Assist sofort die Situation und verhindern Sie eine Kollision je nach Fall.**

### Warnstufen und Bremsunterstützung



**Abb. 136** Im Display des Kombi-Instruments: Vorwarnhinweise.

Der Front Assist wird ab 5 km/h [3 mph] aktiviert. Abhängig von verschiedenen Bedingungen (Fahrzeuggeschwindigkeit, Geschwindigkeit und Art des erkannten Objekts usw.)

werden einige der nachfolgend beschriebenen Schritte zur Optimierung des Systemverhaltens ausgelassen.

### Abstandswarnung

Wenn das System erkennt, dass zum vorausfahrenden Fahrzeug zu wenig Abstand besteht, warnt es den Fahrer mit dieser Anzeige am Bildschirm des Kombi-Instruments 🚦🚦.

Der Zeitpunkt der Warnung variiert je nach Verhalten des Fahrers, der Fahrzeuggeschwindigkeit und der relativen Geschwindigkeit zwischen beiden.

Die Abstandswarnung ist ab etwa 65 km/h [40 mph] aktiv.

### Vorwarnung (vorherige Warnung)

Wenn das System eine mögliche Kollision mit dem vorausfahrenden Fahrzeug oder Objekt erkennt, warnt es den Fahrer mit einem akustischen Signal und einer Anzeige am Bildschirm des Kombi-Instruments 🚦 »» **[Abb. 136]**.

Der Zeitpunkt der Warnung variiert in Abhängigkeit von der Verkehrssituation und dem Verhalten des Fahrers. Gleichzeitig wird das Fahrzeug auf eine mögliche Notbremsung vorbereitet »» ⚠️ **in Einleitung zum Thema auf Seite 204.**

Bei eingeschaltetem Front Assist bleiben die Warnhinweise auf dem Bildschirm aufgrund anderer Funktionen ausgeblendet.

### Kritische Warnung

Wenn der Fahrer auf die **Vorwarnung** nicht reagiert, kann das System aktiv die Bremsen beeinflussen und eine kurze Bremsung veranlassen, um den Fahrer auf eine unmittelbaren Kollisionsgefahr hinzuweisen.

### Automatische Vollbremsung

Wenn der Fahrer auch auf die **kritische Warnung** nicht reagiert, kann das System eine eigenständige Notbremsung mittels progressiver Erhöhung der Bremsung entsprechend dem Gefährlichkeitsgrad der Situation einleiten.

### Assistenz bei Notbremsung durch den Fahrer

Wenn der Fahrer nach der kritischen Warnung zu bremsen beginnt, das System jedoch feststellt, dass die Bremse nicht mit ausreichender Kraft betätigt wird, wird die Bremsintensität erhöht. Diese Bremsunterstützung erfolgt nur, wenn das Pedal kräftig gedrückt wird.

### WARNUNG

- Das System kann in manchen Fällen eine Kollision nicht verhindern, obwohl es deren Folgen durch eine Verringerung der Geschwindigkeit und der Aufprallenergie bedeutend senkt.
- Wenn Front Assist eine Bremsung einleitet, ist das Bremspedal „härter“ ausgelegt.

- Die automatischen Bremsengriffe von Front Assist können durch Betätigen des Gaspedals oder eine Lenkradbewegung unterbrochen werden.

- Der Front Assist kann das Fahrzeug abbremsen und es sogar vollständig zum Stillstand bringen. Die Bremsanlage hält das Fahrzeug allerdings nicht permanent an. Bremspedal treten!

### Erkennung von Fußgängern und Fahrradfahrern

Das System erkennt Fußgänger und Fahrradfahrer, die sich auf der gleichen Spur in Fahrtrichtung bewegen und Fußgänger und Fahrradfahrer, die die Fahrbahn kreuzen.

Die Technologie zur Erkennung von Fußgängern und Fahrradfahrern kann die physikalisch vorgeschriebenen Grenzen nicht überwinden und funktioniert ausschließlich innerhalb der Systemgrenzen. Die Verantwortung für das Bremsen hängt immer beim Fahrer.

Die Erkennung von Fußgängern und Fahrradfahrern kann unerwünschte Warnungen und ungewollte Bremsengriffe verursachen, z. B. mit einem versteckten Radarsensor oder einem verschmutzten Sichtfeld der Kamera.

Seien Sie jederzeit bereit, das Fahrzeug zu übernehmen.

Der Bereich der Betriebsgeschwindigkeiten für die Erkennung von Fußgängern und Fahrradfahrern ist niedriger als der des Front Assist.

### Ausweichassistent

Der Ausweichassistent hilft dem Fahrer in kritischen Situation, ein Hindernis zu umfahren.

Sobald der Front Assist eine kritische Warnung aktiviert hat und der Fahrer beabsichtigt, dem Objekt auszuweichen, unterstützt ihn der Ausweichassistent bei der Korrektur der Fahrwegs. Der Fahrer muss das Manöver einleiten und beenden, da dies ein Assistenzsystem ist und kein eigenständiges System.

Das System ist zwischen etwa 30 km/h (20 mph) und 150 km/h (90 mph) aktiv.

### Einschränkungen

Das System reagiert nicht auf quer kreuzende Objekte oder Tiere. Die grundsätzlichen Einschränkungen des Front Assist sind ebenfalls zu beachten »» S. 206.

### Abbiegebremsfunktion

Dieser Assistent kann die Kollision mit einem auf der zu kreuzenden Fahrbahn entgegenkommenden Fahrzeug verhindern, indem er das eigene Fahrzeug bei einem beabsichtigten Abbiegemanöver abbrems.

Dieses System ist **bis 15 km/h** (9 mph) aktiviert.

## Einschränkungen

Die Funktion des Abbiegeassistenten ist verfügbar, wenn das beabsichtigte Abbiegemanöver durch die vorherige Aktivierung des Blinkers angezeigt, das Lenkrad gedreht und der Abbiegevorgang begonnen wurde.

Das System reagiert nur auf Fahrzeuge, die sich im Fahrweg des Fahrzeugs befinden (nicht auf Tiere, Menschen usw.).

Die grundsätzlichen Einschränkungen des Front Assist sind ebenfalls zu beachten »» S. 206.

## Systemgrenzen



**Abb. 137** Im Display des Kombi-Instruments: Anzeige der ersten Selbstkalibrierung des Systems.

Dem Front Assist sind systembedingte Grenzen gesetzt. Unter bestimmten Umständen können sich so einige Reaktionen aus Sicht des Fahrers als unzweckmäßig erweisen. Aus diesem Grund muss er immer auf ein Eingreifen gefasst sein.

**Die folgenden Bedingungen können dazu führen, dass das Umweltbeobachtungssystem Front Assist gar nicht oder zu spät reagiert:**

- In den ersten Momenten nach dem Einschalten der Zündung, aufgrund der ersten Selbstkalibrierung des Systems. Während dieser Phase wird die folgende Anzeige auf dem Bildschirm des Kombi-Instruments eingeblendet.

### Nicht erkannte Objekte

- Fahrzeuge, die außerhalb der Reichweite der Sensoren im geringem Abstand Ihres eigenen Fahrzeugs fahren.
- Fahrzeuge, die plötzlich auf die Fahrspur wechseln, auf gefahren wird.
- Fußgänger, die nicht erkannt werden können, weil sie teilweise oder vollständig verborgen sind.
- Objekte wie Mauern, Pfosten, Zäune, Bäume oder Garagentore.
- Die Ladung und Anbauten anderer Fahrzeuge, die seitlich, nach hinten oder über die selben herausragen.
- Fahrzeuge, die die Fahrbahn des Fahrzeugs kreuzen.
- Bei stehengebliebenen oder entgegenkommenden Fußgängern oder Radfahrern.

## Funktionseinschränkungen

In den folgenden Situationen kann Front Assist eingeschränkt oder unerwünscht funktionieren. Das folgende Symbol wird am Kombi-Instrument eingeblendet und es erscheint die folgende Meldung **Front Assist mit Einschränkungen**.

- Wenn der Radarsensor oder die Frontkamera deaktiviert oder beschädigt sind.
- Wenn der Radarsensor oder die Frontkamera schmutzig oder verdeckt sind.
- Beim Fahren enger Kurven oder bei komplexen Fahrstrecken.
- Wenn das Gaspedal fest getreten oder Vollgas gegeben wird.
- Wenn ESC die Regelung durchführt oder defekt ist.
- Wenn mehrere Bremslichter des Fahrzeugs oder des angehängten Anhängers eine elektrische Störung aufweisen.
- Wenn das Fahrzeug rückwärts fährt.
- Bei Schneefall oder starkem Regen.
- Bei strahlender Sonne oder völliger Dunkelheit.
- Tunnelein- und ausfahrten.
- In komplexen Fahrsituationen (wie Verkehrsinseln, Kreisverkehr usw.) kann Front Assist warnen und in das Bremsen eingreifen, ohne dass dies erforderlich ist.

Für weitere Informationen siehe Abschnitt »» S. 187.



## Funktion manuell ein- und ausschalten



**Abb. 138** Auf dem Display des Kombi-Instruments: Anzeige, dass Front Assist ausgeschaltet ist.

Die Anzeiger von Front Assist werden auf dem Bildschirm des Kombi-Instruments eingeblendet.

Der Front Assist wird bei eingeschalteter Zündung aktiviert. Beim Einschalten des Fahrzeugs ist Front Assist möglicherweise für kurze Zeit nicht verfügbar, während das System startet. Während dieser Zeit wird das folgende Symbol auf dem Bildschirm des Kombi-Instruments angezeigt »» (Abb. 137).

Wenn Front Assist ausgeschaltet ist, sind auch die Funktion Vorwarnung und Abstandswarnung deaktiviert. SEAT empfiehlt, Front Assist eingeschaltet zu lassen mit Ausnahme in den unter »» S. 208 dargestellten Situationen.

### Front Assist ein-/ausschalten

Bei eingeschalteter Zündung kann Front Assist wie folgt aus- und eingeschaltet werden:

- Über das Infotainment-System: Tippen Sie auf die Funktionsfläche > **Fahrerassistenz > Smart Assistants > Front Assist** »» S. 40.
- **ODER:** Wählen Sie über die Taste für Fahrerassistenzsysteme die entsprechende Menüoption aus »» S. 188.

Wenn der Front Assist ausgeschaltet ist, erscheint im Kombi-Instrument die Anzeige .

Jedes Mal wenn die Zündung eingeschaltet wird, wird der Front Assist wieder als aktiv angezeigt.

### Vorwarnung (vorherige Warnung) ein- oder ausschalten

Die **Vorwarnung** kann im Infotainment-System über die Funktionsfläche > **Fahrerassistenz > Smart Assistants > Front Assist** »» S. 40 ein- oder ausgeschaltet werden.

Das System behält die vorgenommene Einstellung beim nächsten Einschalten der Zündung bei.

SEAT empfiehlt, die Vorwarnung einzuschalten.

Je nach Infotainment-System des Fahrzeugs kann die Funktion der **Vorwarnung** in folgenden Modi angepasst werden:

- verfrüht
- mittel

- verzögert
- deaktiviert

SEAT empfiehlt den Funktionsmodus „Mittel“.

### Abstandswarnung ein- oder ausschalten

Die Abstandswarnung kann im Infotainment-System über die Funktionsfläche > **Fahrerassistenz > Smart Assistants > Front Assist** »» S. 40 ein- oder ausgeschaltet werden.

Das System behält die vorgenommene Einstellung beim nächsten Einschalten der Zündung bei.

SEAT empfiehlt, die Funktion Abstandswarnung einzuschalten außer in den im Abschnitt »» S. 208 beschriebenen Ausnahmen.

### Ausweichassistent und Abbiegebremsfunktion aktivieren oder deaktivieren

Ausweichassistent und Abbiegebremsfunktion können im Infotainment-System über die > Smart Funktionsfläche > **Fahrerassistenz > Smart Assistants > Front Assist** »» S. 40 ein- oder ausgeschaltet werden.

Das System behält die vorgenommene Einstellung beim nächsten Einschalten der Zündung bei.

## Front Assist in folgenden Situationen vorübergehend deaktivieren

In den folgenden Situationen sollte der Front Assist aufgrund der Grenzen dieses Systems ausgeschaltet werden:

- Wenn das Fahrzeug abgeschleppt wird.
- Wenn sich das Fahrzeug auf einem 1-Achs-Rollenprüfstand befindet.
- Wenn der Radarsensor oder die Frontkamera defekt sind.
- Wenn der Radarsensor oder die Frontkamera irgendeinen schweren Schlag bekommen haben.
- Wenn er verschiedene Male unnötigerweise eingreift.
- Wenn der Radarsensor oder die Frontkamera vorübergehend mit einem Zubehör abgedeckt werden.
- Wenn das Fahrzeug auf einen Transport verladen werden soll.
- Wenn die Frontscheibe in einem Bereich beschädigt ist, der die Sicht der Frontkamera verdeckt.

## Spurhalteassistent (Lane Assist)

### Einführung

Der Spurhalteassistent (Lane Assist) unterstützt den Fahrer innerhalb der physikalischen Systemgrenzen bei drohendem Verlassen der Fahrspur. Diese Funktion ist weder dazu bestimmt noch dazu geeignet, das Fahrzeug selbstständig in der Fahrspur zu halten.

Mit einer Kamera an der Frontscheibe erkennt der Spurhalteassistent mögliche Begrenzungen der Fahrspur, auf der gefahren wird. Kommt das Fahrzeug den erkannten Begrenzungen der Fahrspur zu nahe, warnt das System den Fahrer durch eine Korrekturbewegung des Lenkrads. Der Fahrer kann die Korrekturmaßnahme der Lenkung jederzeit abbrechen.

Bei eingeschaltetem Blinker erfolgt keine Warnung, da der Spurhalteassistent einen beabsichtigten Spurwechsel annimmt.

### Systemgrenzen

Nutzen Sie den Spurhalteassistent nur auf der Autobahn und auf breiten Nebenstraßen in gutem Zustand.

Das System steht unter folgenden Bedingungen nicht zur Verfügung:

- Wenn die Fahrgeschwindigkeit weniger als etwa 55 km/h (30 mph) beträgt.
- Wenn das System keine Fahrbahnlinie erkennt.
- In engen Kurven.
- Vorübergehend bei sehr sportlicher Fahrweise.
- Wenn das Blinklicht vor dem manuellen Fahrspurwechsel eingeschaltet wird.
- Wenn der Fahrer bei einem Eingreifen des Systems stark gegenlenkt.
- Wenn trotz Einsatz des Systems eine Fahrsprungbegrenzung überfahren wird.
- Wenn der Fahrer auf eine Fahrerübernahmeaufforderung nicht reagiert.

### WARNUNG

Die intelligente Technik des Spurhalteassistenten kann die physikalisch und systembedingt vorgegebenen Grenzen nicht überwinden. Ein unachtsames oder unkontrolliertes Verwenden des Spurhalteassistenten kann Unfälle und schwere Verletzungen verursachen. Das System kann die Aufmerksamkeit des Fahrers noch seine Lenkmanöver ersetzen.

- Geschwindigkeit und Sicherheitsabstand zu vorausfahrenden Fahrzeugen immer den Sicht-, Wetter-, Fahrbahn- und Verkehrsverhältnissen anpassen.

- Hände immer am Lenkrad lassen, um jederzeit bereit zum Lenken zu sein. Die Verantwortung auf der Fahrspur zu bleiben liegt immer beim Fahrer.
- Der Spurhalteassistent erkennt nicht alle Fahrbahnmarkierungen. Schlechte Fahrbahnen, Fahrbahnstrukturen oder Objekte können unter Umständen vom Spurhalteassistenten fälschlicherweise als Fahrbahnmarkierungen erkannt werden. Vermeiden Sie unerwünschte Eingriffe in das System.
- Achten Sie auf Anzeigen aus dem Bildschirm des Kombi-Instruments und handeln Sie entsprechend der Aufforderungen, wenn die Verkehrssituation dies zulässt.
- In folgenden Situationen kann es zu ungewollten Systemeingriffen oder zu einem vollständigen Systemausfall kommen: Diese Situationen erfordern eine besondere Aufmerksamkeit des Fahrers und ggf. die vorübergehende Abschaltung des Spurhalteassistenten:
  - Bei sehr sportlicher Fahrweise.
  - Bei widrigen Wetterbedingungen und Straßen in schlechtem Zustand.
  - In Baustellenbereichen.
  - Vor Bergkuppen und Talsohlen.
- Immer das Umfeld des Fahrzeugs aufmerksam beobachten und proaktiv fahren.
- Wenn der Sichtbereich der Kamera verschmutzt, abgedeckt oder beschädigt ist, kann die Funktion des Spurhalteassistenten beeinträchtigt sein.

### Fahren mit dem Spurhalteassistenten

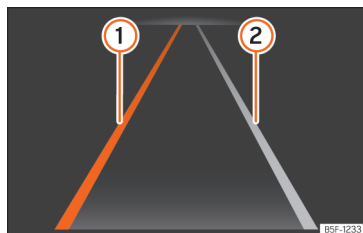

**Abb. 139** Im Display des Kombi-Instruments: Anzeigen des Spurhalteassistenten.

- ① Gelbe Linie: Das System greift unterstützend auf der dargestellten Seite ein.
- ② Weiße Linie: Erkannte Fahrspurlinie. Das System greift nicht ein

Je nach Ausstattung können auf dem Bildschirm des Kombi-Instruments auch andere Details der zu diesem Zeitpunkt von der Kamera erfassten Fahrsurbegrenzung angezeigt werden, wie zum Beispiel unterbrochene Fahrbahnmarkierungen.

### Kontrollleuchten



#### Leuchtet grün

Spurhalteassistent aktiv und verfügbar.



#### Leuchtet gelb

Spurhalteassistent greift durch einen korrigierenden Lenkeingriff ein.

### Spurhalteassistent ein- bzw. ausschalten

In einigen Ländern wird der Spurhalteassistent (Lane Assist) bei jedem Einschalten der Zündung aktiviert. Der Verbindungsstatus wird im Menü **Fahrerassistenz** des Infotainment oder im Menü Fahrerassistenzsysteme nach Drücken der entsprechenden Taste eingeblendet. Dessen Aktivierung und Deaktivierung kann in diesen Menüs vorgenommen werden.

Der Spurhalteassistent kann ab einer Fahrtgeschwindigkeit von etwa 60 km/h [35 mph] und nach Erkennen der Fahrbahnmarkierungen aktiv eingreifen [Systemstatus: aktiv].

Wenn die Kontrollleuchte auf dem Bildschirm des Kombi-Instruments verlischt, bedeutet dies, dass der Assistent eingeschaltet, aber nicht zum Eingriff betriebsbereit oder abgeschaltet ist.

Bei eingeschaltetem Blinker wechselt das System vorübergehend in den passiven Zustand, um den manuellen Spurwechsel zu ermöglichen.

Eine energetische Drehung oder Korrektur des Lenkrads durch den Fahrer führt dazu, dass das System vorübergehend in den passiven Zustand wechselt.

## Fahrerübernahmeaufforderung

Wenn die Lenkung nicht manuell korrigiert wird, fordert das System den Fahrer mit einer Anzeige am Bildschirm des Kombi-Instruments und akustischen Warnungen dazu auf.

Wenn der Fahrer darauf nicht reagiert, schaltet sich das System passiv.

Unabhängig von den Manövern mit den Lenkrad wird der Fahrer mittels einer Textmeldung auf dem Bildschirm des Kombi-Instruments und zusätzlichen akustischen Warnungen dazu aufgefordert, das Fahrzeug in die Mitte der Fahrbahn zu lenken, wenn die Lenkaktivität überdurchschnittlich lange ausbleibt.

## Lenkradvibration

Folgende Situation kann zu einer Lenkradvibration führen:

- Während eines starken Lenkeingriffs vom System wird keine Fahrspur mehr erkannt.

Zusätzlich kann die Lenkradvibration im Infotainment-System im Menü **Assistenten** gewählt werden. Wenn das Fahrzeug in diesem Fall eine erkannte Fahrspurbegrenzung überfährt, erfolgt eine Lenkradvibration.

### Information

Wenn der Spurhalteassistent eine Störung aufweist, kann er sich automatisch abschalten.

## Problembhebung

### Spurhalteassistent ist nicht verfügbar

Die Kontrollleuchte leuchtet gelb. Außerdem wird eine entsprechende Meldung im Display des Kombi-Instruments angezeigt.

- Das Sichtfeld der Kamera ist verschmutzt. Frontscheibe reinigen »» S. 386.
- Die Sichtweite der Kamera wird durch Zubehörteile oder Aufkleber beeinträchtigt.
- Es liegt eine Störung oder ein Defekt vor. Motor abstellen und erneut einschalten.

### Das System verhält sich anders als erwartet

- Die Kamera wurde verstellt oder beschädigt, z. B. wegen eines Schadens an der Frontscheibe. Prüfen Sie, ob Beschädigungen erkennbar sind.
- Keine Objekte am Lenkrad anbringen.

Wenn das Problem weiterhin besteht, suchen Sie einen Fachbetrieb auf.

### Information

Nach dem Einschalten der Zündung können einige Sekunden vergehen, bis ein Systemfehler festgestellt wird.

### Information

Wenn der Spurhalteassistent nicht verfügbar ist, sind auch der Notfallassistent [Emergency Assist] und der Fahrassistent [Travel Assist] nicht verfügbar.

## Fahrassistent (Travel Assist)

### Einleitung zum Thema

Der Fahrassistent (Travel Assist) kombiniert die automatische Distanzregelung (ACC) mit der adaptiven Spurführung. Innerhalb der Systemgrenzen kann das Fahrzeug einen vom Fahrer vorgewählten Abstand zum vorausfahrenden Fahrzeug einhalten und auf der bevorzugten Position innerhalb der Fahrspur bleiben.

Travel Assist nutzt die gleichen Sensoren wie die automatische Distanzregelung (ACC) und der Spurhalteassistent (Lane Assist). Lesen Sie daher die Informationen zu ACC »» S. 195 und Lane Assist »» S. 208 aufmerksam durch und beachten Sie die dort aufgeführten Systemgrenzen und Hinweise.

### Verfügt das Fahrzeug über Travel Assist?

Das Fahrzeug verfügt über Travel Assist, wenn am Multifunktionslenkrad die Taste  verfügbar ist.

### Geschwindigkeitsbereich

Travel Assist regelt je nach Art des Getriebes ab 0 km/h (0 mph). Die Geschwindigkeit kann ab 30 km/h (20 mph) eingestellt werden.

### Mit Travel Assist fahren

Travel Assist steuert selbsttätig das Gaspedal, die Bremsen und die Lenkung. Außerdem kann der Travel Assist innerhalb seiner Grenzen das eigene Fahrzeug hinter einem anhaltenden Fahrzeug bis zum Stillstand verzögern und von selbst wieder anfahren.

Sie können die Regelung durch den Assistenten jederzeit überstimmen.

### Bildschirmanzeigen

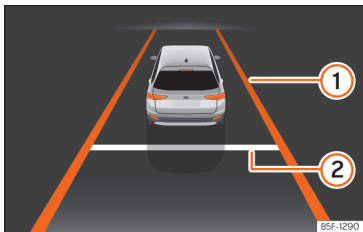

**Abb. 140** Am Bildschirm des Kombi-Instruments: Anzeige bei aktiver Regelung (schematische Darstellung).

① Die Farbe der Fahrbahnmarkierungen zeigt den Status der Funktion der adaptiven Spurführung an.

- Gelb: Adaptive Spurführung aktiv.
- Grau: Adaptive Spurführung passiv.

② Eingestellter Abstand.

Je nach Ausstattung können am Bildschirm des Kombi-Instruments andere Details angezeigt werden, wie zum Beispiel unterbrochene Fahrbahnmarkierungen und vorausfahrende Fahrzeuge.

Verschiedene Kontrollleuchten zeigen im Display des Kombi-Instruments den Systemstatus an:



Kontrollleuchte grün: Travel Assist aktiv, Abstandsregelung und adaptive Spurführung aktiv.



Kontrollleuchte teilweise grün: Travel Assist aktiv, Abstandsregelung aktiv und adaptive Spurführung passiv.



Kontrollleuchte grau: Travel Assist deaktiviert, keine Regelung.

### Fahrerübernahmeaufforderung

Wenn Sie die Hände vom Lenkrad nehmen, fordert Sie das System nach einigen Sekunden mit einer Anzeige im Display des Kombi-Instruments und mit akustischen Warnungen dazu auf, die Lenkung zu übernehmen.

Wenn Sie nicht reagieren, wird Travel Assist deaktiviert.

Stattdessen wird je nach Ausstattung der Notfallassistent (Emergency Assist) aktiviert, wenn es im Infotainment-System angeschlossen ist.

### ⚠️ WARNUNG

Die intelligente Technik des Travel Assist kann die physikalisch vorgegebenen Grenzen nicht überwinden und arbeitet ausschließlich innerhalb der Systemgrenzen. Ein unachtsames oder unbeabsichtigtes Verwenden des Travel Assist kann Unfälle und schwere Verletzungen verursachen. Das System kann die Aufmerksamkeit des Fahrers nicht ersetzen.

- Beachten Sie die Systemgrenzen und die Hinweise zur automatischen Distanzregelung (ACC) und zum Spurhalteassistenten (Lane Assist).
- Passen Sie Geschwindigkeit und Abstand zu vorausfahrenden Fahrzeugen immer den Sicht-, Wetter-, Fahrbahn- und Verkehrsverhältnissen an.
- Verwenden Sie Travel Assist niemals bei schlechten Sichtverhältnissen, nicht auf steilen, kurvenreichen, rutschigen Strecken (z. B. durch Schnee, Eis, Nässe oder Rollsplitt) und nicht auf überfluteten Straßen.
- Verwenden Sie Travel Assist niemals im Gelände oder auf nicht befestigten Straßen. Travel Assist ist nur für den Gebrauch auf befestigten Straßen vorgesehen.
- Travel Assist reagiert nicht auf Personen, Tiere, querende oder auf der gleichen Fahrspur entgegenkommende Fahrzeuge.

- Bremsen Sie unverzüglich, wenn Travel Assist die Geschwindigkeit nicht ausreichend reduziert.
- Bremsen Sie unverzüglich, wenn eine entsprechende Anzeige am Bildschirm des Kombi-Instruments angezeigt wird oder wenn Travel Assist die Geschwindigkeit nicht ausreichend reduziert.
- Bremsen Sie, wenn das Fahrzeug zum Beispiel nach einer Bremsaufforderung unbeabsichtigt anrollt.
- Wenn möglich, nicht mit Handschuhen fahren. Das System könnte interpretieren, dass es keine Lenkradaktivität gibt.
- Wenn im Display des Kombi-Instruments eine Fahrerübernahmeaufforderung erscheint, übernehmen Sie sofort die Kontrolle über das Fahrzeug.
- Lassen Sie die Hände immer am Lenkrad, um jederzeit selbstständig lenken zu können. Der Fahrer ist jederzeit dafür verantwortlich, das Fahrzeug in der Spur zu halten.
- Seien Sie jederzeit bereit, die Geschwindigkeit selbst zu regeln.

## Travel Assist bedienen

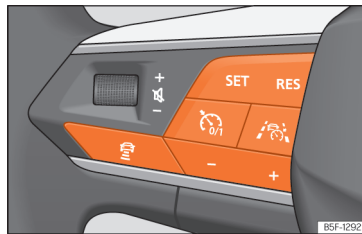

**Abb. 141** Linke Seite des Multifunktionslenkrads.

### Einschalten und Regelung beginnen

1. Während der Fahrt mit aktivierter ACC, Taste  am Multifunktionslenkrad drücken.

Das Fahrzeug wechselt von ACC zum Travel Assist.

Abhängig von der Fahrsituation wechselt das Fahrzeug bei aktiviertem Travel Assist zu folgenden Betriebszuständen:

- Bei aktivierter ACC hält der Travel Assist die aktuelle Geschwindigkeit und den voreingestellten Abstand zum vorausfahrenden Fahrzeug.

Gleichzeitig wird das Fahrzeug bei erkannten Fahrbahnmarkierungen durch Lenkbewegungen in der Fahrspur gehalten.

- Wenn keine Regelung durch ACC erfolgt, bleibt der Travel Assist aktiviert, aber in passivem Zustand (keine Regelung).

1. Drücken Sie die Taste **SET**.

Der Travel Assist aktiviert das System je nach Fahrsituation.

Die der jeweiligen Fahrsituation entsprechende Kontrollleuchte leuchtet im Bildschirm des Kombi-Instruments. Zusätzlich wird eine Meldung angezeigt.

### Regelung unterbrechen

1. Taste  kurz drücken.

**ODER:** Bremspedal treten.

Der eingestellte Abstand bleibt gespeichert.

### Zu ACC wechseln

1. Drücken Sie die Taste  am Multifunktionslenkrad.

Das Fahrzeug wechselt vom Travel Assist zum Systemzustand der ACC, der der jeweiligen Fahrsituation entspricht.

### Weitere Einstellungen vornehmen

Die weitere Bedienung von Travel Assist entspricht der Bedienung von ACC.

## Assistierten Spurwechsel nutzen

Der assistierte Spurwechsel nutzt die gleiche Sensorik wie der Spurwechselassistent (Side Assist). Lesen Sie daher die Informationen zu Side Assist »» S. 216 aufmerksam durch und beachten Sie die dort aufgeführten Systemgrenzen und Hinweise.

Die Aktivierung des Komfortblinkers auf einer Autobahn ermöglicht, sofern die Voraussetzungen erfüllt sind und keine Fahrzeuge in der Nähe erkannt wurden, einen assistierten Spurwechsel des Fahrzeugs.

### Voraussetzungen

Der assistierte Spurwechsel ist, je nach Fahrzeugausstattung, nur während der Vorwärtsfahrt auf mehrspurigen Autobahnen, die in den Navigationsdaten des Infotainment Systems enthalten sind, und ab ca. 90 km/h verfügbar.

Außerdem muss der Travel Assist aktiviert sein.

### Bildschirmanzeigen

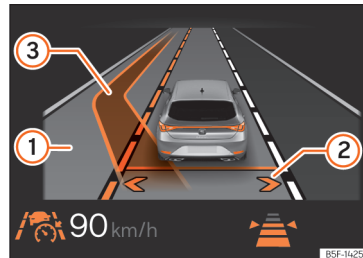

**Abb. 142** Im Display des Kombi-Instruments: Anzeige des assistierten Spurwechsels [schematische Darstellung].

- ① Nebenspur hervorgehoben, ein Spurwechsel auf die entsprechende Fahrbahnseite ist möglich.
- ② Die Pfeile auf der eigenen Fahrbahn zeigen den verfügbaren Spurwechsel an.
- ③ Gelbe Linie auf der Überholspur. Der Spurwechsel wird durchgeführt.

### Assistierten Spurwechsel aktivieren und deaktivieren

Der assistierte Spurwechsel kann im Infotainment-System aktiviert und deaktiviert werden.

1. Öffnen Sie das Menü Assistenten.
2. Wählen Sie Travel Assist
3. Aktivieren oder deaktivieren Sie den assistierten Spurwechsel als Unterfunktion des Travel Assist.

### Information

- Wenn es zu einer Störung am System kommt, kann der assistierte Spurwechsel automatisch ausschalten oder während eines Spurwechsels abbrechen.
- Wenn der Spurwechselassistent (Side Assist) nicht verfügbar ist, steht auch der assistierte Spurwechsel nicht zur Verfügung.

### Assistierten Spurwechsel während der Fahrt aktivieren

1. Drücken Sie die Taste **SET**.

Am Bildschirm des Kombi-Instruments werden die Pfeiler der eigenen Fahrspur angezeigt.

### Spur wechseln

Hat das System keine Objekte im Erfassungsfeld der Sensorik erkannt und ist ein assistierter Spurwechsel auf eine benachbarte Spur möglich, wird die entsprechende Spur im Display des Kombi-Instruments neben der eigenen Spur angezeigt.

1. Wenn der Komfortblinker auf der gewünschten Seite gesetzt wird, wechselt das Fahrzeug die Spur. Zusätzlich wird eine Meldung angezeigt.

Während des Spurwechsels aktiviert das Fahrzeug automatisch den Blinker auf der entsprechenden Seite. Nachdem der Spurwechsel erfolgt ist, schaltet der Blinker automatisch aus.

### **WARNUNG**

Die Sensorik kann nicht alle Objekte in der Umgebung zuverlässig erkennen und arbeitet ausschließlich innerhalb der Systemgrenzen. Ein unachtsames Verwenden des assistierten Spurwechsels kann Unfälle und schwere Verletzungen verursachen. Das System kann die Aufmerksamkeit des Fahrers nicht ersetzen.

- Vergewissern Sie sich vor dem Spurwechsel, dass dies gefahrlos möglich ist. Insbesondere sich schnell nähernde Objekte können eventuell nicht rechtzeitig erkannt werden.
- Lassen Sie die Hände immer am Lenkrad, um jederzeit bereit zu sein, selbstständig lenken zu können und die Geschwindigkeit selbst zu regeln.

### Assistierten Spurwechsel abbrechen

1. Taste  kurz drücken.



**ODER:** Das Bremspedal betätigen.

Der assistierte Spurwechsel wird deaktiviert. Ebenso wird Travel Assist deaktiviert.

### Problembhebung

#### **Travel Assist ist nicht verfügbar oder funktioniert nicht erwartungsgemäß**

Die Kontrollleuchte leuchtet gelb. Außerdem wird eine entsprechende Meldung im Display des Kombi-Instruments angezeigt.

- Es liegt eine Störung der Sensorik vor. Prüfen Sie die Ursachen und Abhilfemaßnahmen, die in den Informationen zu ACC  S. 201 oder Lane Assist  S. 210 beschrieben werden.
- Es liegt eine Störung oder ein Defekt vor. Motor ausschalten und wieder starten.
- Die Systemgrenzen werden überschritten.
- Wenn das Problem weiterhin besteht, suchen Sie einen Fachbetrieb auf. SEAT empfiehlt dazu einen SEAT-Händler aufzusuchen.

#### **Lenkung übernehmen**

Die Warnleuchte leuchtet weiß und am Bildschirm des Kombi-Instruments wird eine Meldung angezeigt.

- Sie haben das Lenkrad für einige Sekunden losgelassen. Lenkrad anfassen und Fahrzeugführung übernehmen.

#### **Lenkung übernehmen**

Die Warnleuchte leuchtet rot und am Bildschirm des Kombi-Instruments wird eine Meldung angezeigt. Je nach Situation wird eine akustische Warnung ausgegeben oder das Lenkrad vibriert.

- Sie haben das Lenkrad für eine längere Zeit losgelassen oder die Systemgrenzen sind erreicht. Lenkrad unverzüglich anfassen und Fahrzeugführung übernehmen.

#### **Travel Assist schaltet sich selbsttätig aus**

- *Fahrzeuge ohne Notfallassistent (Emergency Assist):*

Sie haben das Lenkrad für eine längere Zeit losgelassen.

- Es liegt eine Störung oder ein Defekt vor. Motor ausschalten und wieder starten.
- Wenn das Problem weiterhin besteht, suchen Sie einen Fachbetrieb auf. SEAT empfiehlt dazu einen SEAT-Händler aufzusuchen.

#### **Die Regelung wird unerwartet abgebrochen**

- *Fahrzeuge ohne assistierten Spurwechsel:*  
Sie haben den Blinker betätigt.



### **Assistierter Spurwechsel nicht verfügbar**

Die Kontrollleuchte leuchtet gelb. Außerdem wird eine entsprechende Meldung im Display des Kombi-Instruments angezeigt.

- Es liegt eine Störung der Sensoren vor. In den Informationen zu Spurwechselassistent (Side Assist) beschriebene Ursachen und Abhilfemaßnahmen prüfen.
- Wenn das Problem weiterhin besteht, suchen Sie einen Fachbetrieb auf. SEAT empfiehlt dazu einen SEAT-Händler aufzusuchen.

### **Der assistierte Spurwechsel wird unterbrochen oder ist nicht verfügbar**

Es wird eine entsprechende Meldung im Display des Kombi-Instruments angezeigt.

- Das Fahrzeug erkennt die Fahrbahnmarkierungen nicht mehr.
- Das Lenkrad wurde losgelassen
- Zu starke Lenkeingriffe.
- Der Blinker wurde wiederholt gesetzt oder der Blinkerhebel klemmt.
- Die Fahrgeschwindigkeit liegt unter 85 km/h.
- Das Fahrzeug hat Hindernisse in der Umgebung erkannt, die einen assistierten Spurwechsel verhindern.
- Sie befinden sich nicht auf einer mehrspurigen Autobahn.

## Notfallassistent (Emergency Assist)

### Funktionsweise

Der Notfallassistent (Emergency Assist) kann eine Inaktivität des Fahrers erkennen und das Fahrzeug automatisch in der Fahrbahn halten sowie ggf. bis zum Stillstand abbremsen. Dadurch kann das System aktiv dazu beitragen, einen Unfall zu verhindern oder die Folgen eines Unfalls abzuschwächen.

Der Notfallassistent nutzt die gleichen Sensoren wie die automatische Distanzregelung (ACC) und der Spurhalteassistent (Lane Assist). Lesen Sie daher die Informationen zu ACC »» S. 195 und Lane Assist »» S. 208 aufmerksam durch und beachten Sie die dort aufgeführten Systemgrenzen und Hinweise.

### Fahrerübernahmeaufforderung

Wenn der Notfallassistent eine Inaktivität des Fahrers feststellt, fordert er ihn mittels akustischen Warnsignalen und kurzen Bremsungen dazu auf, die Fahrzeugkontrolle zu übernehmen. Am Bildschirm des Kombiinstrumentes wird zusätzlich eine Warnung angezeigt und die Lautstärke des Infotainment-Systems nimmt ab.

Je nach Ausstattung wird gleichzeitig der Sicherheitsgurt des Fahrers gespannt.

### Eingreifen des Systems

Wenn der Fahrer nicht reagiert, kann das System das Fahrzeug abbremsen und auf seiner Spur halten. Am Bildschirm des Kombi-Instruments leuchtet folgende Kontrollleuchte auf:

 Das System regelt.

Sie können die Regelung jederzeit durch Lenkradbewegung, starke Beschleunigung oder Betätigung des Bremspedals übersteuern.

Während Emergency Assist aktiv regelt, werden andere Verkehrsteilnehmer wie folgt gewarnt:

- Nach kurzer Zeit schaltet sich die Warnblinkanlage ein.
- Das Signalhorn ertönt (geschwindigkeitsabhängig).

Sobald das Fahrzeug steht, geschieht Folgendes:

- Die elektronische Parkbremse wird eingeschaltet und die Getriebestufe **P** eingelegt.
- Die Türen werden entriegelt.
- Die Innenraumbeleuchtung geht an.
- Ausstattungsabhängig wird ein Notruf (eCall) abgesetzt.

### Ein- und Ausschalten

Der Notfallassistent (Emergency Assist) kann im Infotainment-System, im Menü der Assistenten ein- und ausgeschaltet werden.

Der eingeschaltete Emergency Assist wird nur aktiviert, wenn folgende Voraussetzungen gegeben sind:

- Der Fahrerassistenz (Travel Assist) oder der Spurhalteassistent (Lane Assist) ist eingeschaltet.
- Das System hat links und rechts des Fahrzeugs jeweils eine Fahrspurbegrenzung erkannt.

### Information

Wenn der Notfallassistent eine Störung aufweist, kann er sich automatisch abschalten.

### Information

Wenn der Spurhalteassistent (Lane Assist) nicht verfügbar ist, steht auch der Notfallassistent (Emergency Assist) nicht zur Verfügung.

### WARNUNG

Die intelligente Technik des Emergency Assist kann die physikalisch vorgegebenen Grenzen nicht überwinden und arbeitet ausschließlich innerhalb der Systemgrenzen. Der Fahrer ist jederzeit für den Fahrbetrieb des Fahrzeugs verantwortlich.

- Passen Sie Geschwindigkeit und Sicherheitsabstand zu vorausfahrenden Fahrzeugen immer den Sicht-, Wetter-, Fahrbahn- und Verkehrsverhältnissen an.

- Emergency Assist kann Unfälle und schwere Verletzungen nicht immer eigenständig vermeiden.
- Wenn der Radarsensor oder die Kamera verdeckt, verstellt oder defekt sind, kann das System unerwünschte Brems- oder Lenkeingriffe durchführen.
- Der Notfallassistent reagiert weder auf Personen oder Tiere noch auf quer kreuzende oder auf derselben Fahrspur entgegenkommende Fahrzeuge.

### WARNUNG

Bei einem unerwünschten Eingriff der Notfallassistenten (Emergency Assist) können Unfälle und schwere Verletzungen verursacht werden.

- Wenn sich das Fahrzeug anders als erwartet verhält, brechen Sie den Eingriff des Emergency Assist ab, in dem Sie stark beschleunigen, bremsen oder lenken.
- Verwenden Sie den Fahrerassistenz (Travel Assist) und Spurhalteassistenten (Lane Assist) nicht. Suchen Sie einen Fachbetrieb auf und lassen Sie das System überprüfen.

## Problembhebung

### Der Notfallassistent (Emergency Assist) ist nicht verfügbar

Die Kontrollleuchte leuchtet gelb. Außerdem wird eine entsprechende Meldung im Display des Kombi-Instruments angezeigt.

- Es liegt eine Störung oder ein Defekt vor. Fahrbereitschaft beenden und neu herstellen.
- Wenn das Problem weiterhin besteht, schalten Sie den Notfallassistent aus und suchen Sie einen Fachbetrieb auf.

### Die Funktionsflächen reagieren anders als erwartet

- Feuchtigkeit, Schmutz und Fett können die Funktion der Funktionsflächen beeinträchtigen.
- Stellen Sie sicher, dass die Funktionsflächen stets sauber und trocken sind.

## Spurwechselassistent (Side Assist)

### Einleitung zum Thema

Der Spurwechselassistent überwacht den Bereich hinter dem Fahrzeug mittels Radarsensoren »» S. 6, »» S. 7. Das System misst hierzu den Abstand und die Geschwindigkeitsdifferenz

zu anderen Fahrzeugen. Der Spurwechselassistent funktioniert nicht bei Geschwindigkeiten unter ca. 15 km/h (9 mph).

Die Fahrbahnbreite wird nicht individuell erkannt, sondern ist im System vorgegeben. Aus diesem Grund kann es auf schmalen Straßen oder zwischen zwei Fahrbahnen zur fehlerhaften Anzeigen kommen. Gleichermaßen könnte das System Fahrzeuge auf der übernächsten Fahrbahn (sofern vorhanden) erkennen, oder andere feststehende Objekte wie beispielsweise Schutzzäune, und eine Fehlwarng anzeige.

### Anhängerbetrieb

Der Spurwechselassistent deaktiviert sich automatisch und kann nicht aktiviert werden, wenn ein Anhänger oder Ähnliches an die werkseitige Anhängerkupplung elektrisch angeschlossen ist.

Sobald der Fahrer die Fahrt mit einem elektrisch an das Fahrzeug angeschlossenen Anhänger beginnt, erscheint eine Meldung im Kombi-Instrument, in dem der Fahrer über die Deaktivierung des Spurwechselassistenten informiert wird. Nachdem der Anhänger vom Fahrzeug abgekoppelt worden ist, kehrt der Spurwechselassistent in den Ausgangszustand vor dem elektrischen Anschluss des Anhängers zurück.

Ist die Anhängervorrichtung nicht werkseitig montiert worden, muss der Spurwechselassistent bei einer Fahrt mit Anhänger manuell deaktiviert werden.

### Physikalische Grenzen des Systems

In bestimmten Fahrsituationen besteht die Möglichkeit einer Fehlinterpretation der Verkehrssituation durch den Spurwechselassistenten. Zum Beispiel in den folgenden Situationen:

- in engen Kurven,
- bei Fahrbahnen unterschiedlicher Breite,
- in Gebieten mit starken Höhenunterschieden;
- bei schlechten meteorologischen Verhältnissen,
- bei besonderen Objekten oder Bauten an den Seiten, z. B. hohe oder schiefe Schutzzäune.

### WARNUNG

Die intelligente Technologie des Spurwechselassistenten (Side Assist) kann die physikalisch vorgegebenen Grenzen nicht überwinden und funktioniert nur innerhalb der Systemgrenzen. Ein unachtsames oder unbeabsichtigtes Verwenden des Spurwechselassistenten kann Unfälle und schwere Verletzungen verursachen. Das System kann die Aufmerksamkeit des Fahrers nicht ersetzen.

- Geschwindigkeit und Sicherheitsabstand zum vorausfahrenden Fahrzeug immer den Sicht-, Wetter-, Fahrbahn- und Verkehrsverhältnissen anpassen.
- Halten Sie die Hände immer am Lenkrad, Sie müssen jederzeit bereit sein, in die Lenkung einzugreifen.

- Achten Sie auf die Kontrollleuchten des Spurwechselassistenten und die Meldungen im Display des Kombi-Instruments und handeln Sie entsprechend den Aufforderungen.
- Der Spurwechselassistent kann auf besondere Konstruktionen am Fahrbahnrand wie z.B. hohe oder verbeulte Schutzzäune reagieren. In diesen Fällen kann es zu Fehlwarnungen kommen.
- Der Spurwechselassistent darf keinesfalls auf nicht gut ausgebauten Fahrbahnen verwendet werden. Der Spurwechselassistent ist für gut ausgebauten Straßen konzipiert.
- Immer das Umfeld des Fahrzeugs aufmerksam beobachten.
- Bei direkter Sonneneinstrahlung besteht die Möglichkeit, dass die Kontrollleuchten des Spurwechselassistenten nur bedingt sichtbar sind.

### Information

Wenn der Spurwechselassistent nicht wie in diesem Kapitel beschrieben funktioniert, verwenden Sie ihn nicht und suchen Sie einen Fachbetrieb auf.

## Fahren mit dem Spurwechselassistenten

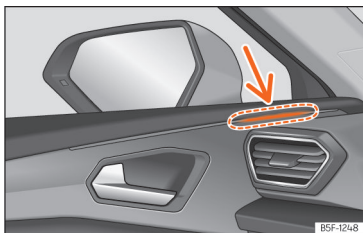

**Abb. 143** Kontrollleuchte des Spurwechselassistenten.

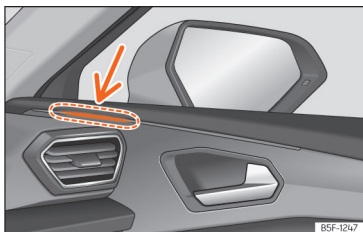

**Abb. 144** Kontrollleuchte des Spurwechselassistenten.

### Ein- und Ausschalten

Der Spurwechselassistent kann im Menü **Assistenten** im Infotainment-System ein- und ausgeschaltet werden.

Zusätzlich kann er über das Menü **Assistenten** im Kombi-Instrument ein- und ausgeschaltet werden.

Sobald der Spurwechselassistent betriebsbereit ist, wird dies durch kurzzeitiges Erscheinen der Anzeigen in den Kontrollleuchten bestätigt.

Die letzte vorgenommene Einstellung bleibt nach erneuter Betätigung der Zündung erhalten.

### Leuchtanzeige

Die Kontrollleuchte informiert auf der betreffenden Seite über die Verkehrssituation hinter dem Fahrzeug, sofern diese als kritisch betrachtet wird. Die Kontrollleuchte links informiert über die Verkehrssituation auf der linken Fahrzeugseite, die Kontrollleuchte rechts über die Verkehrssituation auf der rechten Fahrzeugseite.

Halten Sie den Bereich der Warnleuchten des Spurwechselassistenten frei von Gegenständen, Aufklebern oder Ähnlichem, die Ihre Sicht beeinträchtigen könnten.

### leuchtet auf

Leuchtet einmal kurz auf: Der Spurwechselassistent ist aktiviert und betriebsbereit, z. B. beim Einschalten des Systems.

Leuchtet dauerhaft: Der Spurwechselassistent erkennt ein Fahrzeug im toten Winkel.

### Blinkt

Es ist ein Fahrzeug auf der Nebenspur erkannt worden und gleichzeitig ist der Blinker in Richtung des erkannten Fahrzeuges gesetzt worden.

Bei Fahrzeugen, die zusätzlich mit dem Spurhalteassistenten **»» S. 208** ausgestattet sind, erfolgt auch eine Warnung bei Verlassen der Spur, wenn der Blinker nicht betätigt ist (Spurwechselassistent „Plus“).

Die Kontrollleuchten leuchten beim Einschalten der Zündung auf und müssen nach ungefähr 2 Sekunden wieder ausgehen. In dieser Zeit wird die Funktionsfähigkeit überprüft.

Erscheint keine Anzeige der Kontrollleuchte des Spurwechselassistenten, bedeutet dies, dass der Spurwechselassistent kein Fahrzeug im Umfeld des Fahrzeuges erkannt hat.

Wenn die Außenbeleuchtung schwach ist, wird die Intensität, mit der die Kontrollleuchten aufleuchten, abgeschwächt. Der Benutzer kann die Intensität der Kontrollleuchten mit bis zu 5 Stufen im Menü des Infotainment-Systems ändern.

### Spurwechselassistent Plus

Die Funktion Spurwechselassistent Plus wird durch die Aktivierung der Funktionen **Spurhalteassistent (Lane Assist) »» S. 208** und **Spurwechselassistent (Side Assist)** ermöglicht. In diesem Fall werden die Funktionen wie nachfolgend beschrieben erweitert.

Wenn der Fahrer einen Spurwechsel während einer möglichen kritischen Situation einleitet:

- Die Kontrollleuchte blinkt auf der entsprechenden Seite, auch wenn der Blinker nicht betätigt wurde.
- Das Lenkrad vibriert, um den Fahrer auf die Kollisionsgefahr aufmerksam zu machen.
- Es erfolgt ein korrekatives Lenkmoment, um das Fahrzeug wieder in seine Spur zu bringen.

### Fahrsituationen

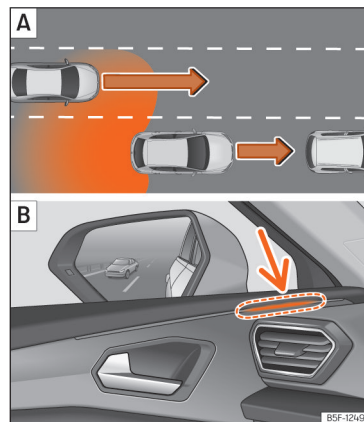

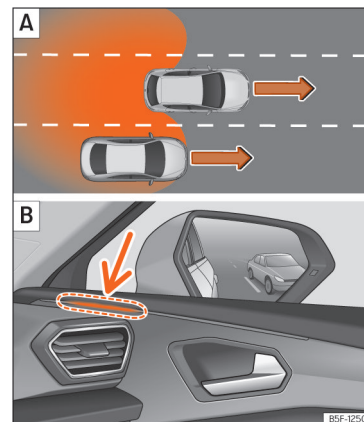

**Abb. 145** Schematische Darstellung: **A** Überholen mit Verkehr im hinteren Bereich. **B** Anzeige des Spurwechselassistenten links.



**Abb. 146** Schematische Darstellung: **A** Überholen auf der mittleren Spur und anschließender Wechsel auf die rechte Fahrbahn. **B** Anzeige des Spurwechselassistenten rechts.

In folgenden Situationen wird die Anzeige in der Kontrollleuchte »» **(Abb. 145)** **B** (Pfeil) oder »» **(Abb. 146)** **B** (Pfeil) dargestellt:

- Bei einer Überholung durch ein anderes Fahrzeug »» (Abb. 145) .
- Bei Überholung eines anderen Fahrzeugs »» (Abb. 146)  mit einer Geschwindigkeitsdifferenz von ca. 10 km/h (6 mph). Erfolgt die Überholung wesentlich schneller, erfolgt keine Anzeige.

Je schneller sich ein Fahrzeug nähert, desto früher erfolgt die Anzeige in der Kontrollleuchte, da der Spurwechselassistent die Geschwindigkeitsdifferenz zu den anderen Fahrzeugen berücksichtigt. Aus diesem Grund erfolgt bei gleichem Abstand zum anderen Fahrzeug die Anzeige manchmal früher und manchmal später.

# Einparken und rangieren

## Fahrzeug abstellen

### Parken

Zum Abstellen und Parken eines Fahrzeugs die gesetzlichen Bestimmungen beachten.

- Elektronische Parkbremse einschalten  
» S. 222.
- Automatikgetriebe*: schalten Sie durch Betätigen der **P**-Taste die Parksperre ein.
- Stellen Sie den Motor ab und schalten Sie die Zündung aus. Leicht das Lenkrad drehen, damit die Lenkradsperre einrastet.
- Schaltgetriebe*: in der Ebene und Steigung den 1. Gang oder im Gefälle den Rückwärtsgang einlegen und das Kupplungspedal loslassen.
- Drehen Sie das Lenkrad bei abschüssiger Fahrbahn so, dass das geparkte Fahrzeug gegen den Bordstein rollt, falls es sich in Bewegung setzt.
- Steigen Sie aus dem Fahrzeug aus » . Achten Sie dabei auf andere Verkehrsteilnehmer!
- Nehmen Sie alle Fahrzeugschlüssel mit und verriegeln Sie das Fahrzeug.

Stellen Sie das Fahrzeug immer auf einer geeigneten Parkfläche ab, um Schäden oder Gefahrsituationen zu vermeiden » .

#### WARNUNG

Wenn das Fahrzeug unsachgemäß abgestellt wird, könnte es sich auch auf Flächen mit geringem Gefälle in Bewegung setzen. Dies könnte zu Unfällen und schweren Verletzungen führen.

- Achten Sie beim Parken stets auf den vorgeschriebenen Ablauf.
- Stellen Sie vor dem Verlassen des Fahrzeugs sicher, dass die elektronische Parkbremse eingeschaltet ist.

#### WARNUNG

Wenn Kinder, hilfsbedürftige Personen oder Tiere ohne Aufsicht im Fahrzeug zurückbleiben, kann es zu Unfällen und schweren Verletzungen kommen.

- Lassen Sie niemals Kinder, hilfsbedürftige Personen oder Tiere ohne Aufsicht im Fahrzeug zurück. Der Fahrstufenschalter könnte betätigt und dadurch die elektronische Parkbremse ausgeschaltet werden. Das Fahrzeug könnte sich in Bewegung setzen.

- Lassen Sie niemals Kinder, hilfsbedürftige Personen oder Tiere im Fahrzeug zurück. Je nach Jahreszeit kann es in einem geschlossenen Fahrzeug zu sehr hohen oder sehr niedrigen Temperaturen kommen.
- Nehmen Sie beim Verlassen des Fahrzeugs immer alle Fahrzeugschlüssel mit.

#### HINWEIS

Bodennebenheiten, Sand oder Schlamm können dazu führen, dass das Fahrzeug nicht ordnungsgemäß geparkt werden kann und beschädigt wird.

- Parken Sie das Fahrzeug immer auf einer festen und ebenen Fläche.

#### HINWEIS

Die im unteren Bereich des Fahrzeugs befindlichen Bauteile, wie Stoßfänger, Spoiler und Teile des Fahrwerks, können beim Überfahren von aus dem Boden hervorstehenden Objekten beschädigt werden.

- Grundstückseinfahrten, Rampen, Bordsteine oder feste Begrenzungen sowie Neigungen sind vorsichtig zu befahren.

### **HINWEIS**

Vermeiden Sie es, das Fahrzeug in Umgebungen zu parken, in denen das heiße Abgassystem mit trockenem Gras, Buschwerk, ausgetauenen Kraftstoff oder anderen entzündbaren Materialien in Berührung kommen kann

## Elektronische Parkbremse

### Elektronische Parkbremse verwenden



**Abb. 147** Im unteren Bereich der Mittelkonsole: Taste für die elektronische Parkbremse.

#### Einschalten

Die elektronische Parkbremse kann immer bei stehendem Fahrzeug aktiviert werden, auch wenn die Zündung ausgeschaltet ist. Aktivieren Sie sie stets, wenn Sie das Fahrzeug verlassen oder parken.

- Ziehen Sie an der Taste **(P)** **»» (Abb. 147)** und halten Sie sie in dieser Position.

Die Parkbremse ist eingeschaltet, wenn die Kontrollleuchte im Kombi-Instrument rot leuchtet **(P)** und die Kontrollleuchte in der Taste aufleuchtet.

- Lassen Sie die Taste wieder los.

#### Ausschalten

- Schalten Sie die Zündung ein.
- Drücken Sie die Taste **(P)** **»» (Abb. 147)**. Gleichzeitig kräftig das Bremspedal drücken, oder wenn der Motor angelassen ist, leicht das Gaspedal drücken.
- Die Kontrollleuchte der Taste und die rote Kontrollleuchte **(P)** im Kombi-Instrument erlöschen.

#### Automatische Abschaltung beim Anfahren

Die elektronische Parkbremse löst beim Anfahren automatisch, wenn bei geschlossener Fahrertür und angelegtem Fahrer-Sicherheitsgurt eine der folgenden Situationen eintritt:

- *Fahrzeuge mit Automatikgetriebe:* Eine Fahrstufe wird eingelegt oder gewechselt und das Gaspedal wird leicht getreten.

*Fahrzeuge mit Schaltgetriebe:* Vor dem Anfahren wird das Kupplungspedal vollständig durchgetreten und das Gaspedal leicht betätigt.

- Um bestimmte Fahrmanöver zu erleichtern, gibt es Ausnahmen, die ein automatisches Lösen der Parkbremse gestatten, auch wenn der Fahrer den Sicherheitsgurt nicht angelegt hat.

Durch ununterbrochenes Ziehen der Taste **(P)** beim Anfahren kann das automatische Lösen der Parkbremse unterbunden werden.

Die elektronische Parkbremse wird erst gelöst, wenn die Taste **(P)** wieder los gelassen wird. Auf diese Weise kann das Anfahren mit großen Anhängelasten erleichtert werden **»» S. 310**.

#### Automatisches Einschalten beim unsachgemäßen Verlassen des Fahrzeugs

Bei Fahrzeugen mit Automatikgetriebe aktiviert sich die elektronische Parkbremse automatisch beim unzumutbaren Verlassen des Fahrzeugs, wenn:

- Der Fahrstufenschalter befindet sich in der Stellung **D/S** oder **R** oder im Tiptronic-Modus.
- **UND:** Das Fahrzeug steht.
- **UND:** Die Fahrertür ist geöffnet.

#### Automatisches Einschalten beim Ausschalten der Zündung

Diese Funktion kann über das Infotainment-System deaktiviert werden. Bei Fahrzeugen mit Schaltgetriebe aktiviert sich die elektronische Parkbremse automatisch beim Ausschalten der Zündung.



### Notbremsfunktion

Die Notbremsfunktion nur im Notfall auslösen, wenn das Fahrzeug nicht mit der Fußbremse angehalten werden kann »» ⚠!

- Ziehen Sie an der Taste  und halten Sie sie in dieser Position. Das Fahrzeug wird abrupt gebremst. Gleichzeitig ertönt ein Warnsignal.
- Um die Bremsung zu unterbrechen, lassen Sie die Taste los oder beschleunigen Sie.

### ⚠ WARNUNG

Wenn das Fahrzeug unsachgemäß verlassen wird, könnte es sich in Bewegung setzen. Dies könnte Unfälle, schwere Verletzungen und Materialschäden verursachen.

- Wenn Sie das Fahrzeug abstellen, führen Sie die entsprechenden Vorgänge immer in der angegebenen Reihenfolge durch »» Kapitel „Parken“ auf Seite 221 beachten..
- Stellen Sie vor dem Verlassen des Fahrzeugs sicher, dass die elektronische Parkbremse eingeschaltet ist und die Kontrollleuchte  rot im Kombi-Instrument leuchtet.

### ⚠ WARNUNG

Die unsachgemäße Verwendung der elektronischen Parkbremse kann Unfälle und schwere Verletzungen verursachen.

- Verwenden Sie die elektronische Parkbremse niemals, um das Fahrzeug zu bremsen, es sei denn, es handelt sich um eine Not-situation. Der Bremsweg ist deutlich länger. Verwenden Sie immer das Bremspedal.
- Niemals vom Motorraum aus den Motor beschleunigen, wenn eine Fahrstufe gewählt oder ein Gang eingelegt ist und der Motor läuft. Das Fahrzeug könnte sich auch mit aktivierter elektronischer Parkbremse in Bewegung setzen.

### ⓘ HINWEIS

Um zu vermeiden, dass sich das Fahrzeug unbeabsichtigterweise in Bewegung setzt, zunächst die elektronische Parkbremse aktivieren und anschließend den Fuß vom Bremspedal nehmen.

### Problembeseitigung

 Es liegt eine Störung an der elektronischen Parkbremse vor

Die Kontrollleuchte leuchtet gelb.

Suchen Sie einen SEAT-Vertragshändler oder einen anderen Fachbetrieb auf.

Die elektronische Parkbremse schaltet sich nicht aus.

Wenn die 12-Volt-Fahrzeuggatterie entladen ist.

- Starthilfe verwenden »» S. 332.

### Geräuschentwicklung der elektronischen Parkbremse

- Beim Ein- und Ausschalten der elektronischen Parkbremse können Geräusche auftreten.
- Das System führt sporadisch automatische und hörbare Tests am stehenden Fahrzeug durch, wenn die elektronische Parkbremse über einen längeren Zeitraum hinweg nicht verwendet wird.

### Auto-Hold-Funktion



**Abb. 148** Im unteren Bereich der Mittelkonsole: Funktionstaste Auto Hold.

Die Auto-Hold-Funktion hält das angehaltene Fahrzeug gebremst, ohne dass das Bremspedal gedrückt werden muss, und verhindert ein Wegrollen.

**AUTO HOLD** Wenn die Auto-Hold-Funktion aktiviert ist, leuchtet die Kontrollleuchte im Kombi-Instrument grün. Die Kontrollleuchte der Taste  **>>>** (Abb. 148) leuchtet dauerhaft, während die Auto-Hold-Funktion eingeschaltet ist.

### Voraussetzungen

- Die Fahrertür ist geschlossen.
- Der Fahrer hat den Sicherheitsgurt angelegt.
- Der Motor läuft.

### Ein- und Ausschalten

Drücken Sie die Taste Auto Hold **>>>** . Die Kontrollleuchte in der Taste leuchtet bei eingeschalteter Auto-Hold-Funktion. Die Funktion kann nun aktiviert werden. Die Kontrollleuchte in der Taste erlischt bei ausgeschalteter Auto-Hold-Funktion.

### Automatisches Ein- und Ausschalten

Wenn vor Ausschalten der Zündung die Auto-Hold-Funktion mit der Taste Auto Hold eingeschaltet wurde, ist die Funktion beim nächsten Einschalten der Zündung eingeschaltet.

Wenn die Auto-Hold-Funktion nicht eingeschaltet war, bleibt diese Funktion beim nächsten Einschalten der Zündung ausgeschaltet.

Wenn folgende Voraussetzungen erfüllt sind, wird die Auto-Hold-Funktion automatisch abgeschaltet:

1. Wenn eine der Voraussetzungen der Funktion nicht mehr erfüllt ist.
2. Wenn der Motor unruhig läuft oder eine Störung aufweist.
3. Wenn der Motor abgewürgt wird.
4. *Automatikgetriebe*: Sobald nur ein Reifen zu geringen Bodenkontakt hat, z. B. bei Verschränkungen des Fahrzeugs.

### Aktivierung und Deaktivierung

Die Auto-Hold-Funktion wird unter folgenden Bedingungen automatisch aktiviert (Alle Bedingungen müssen **gleichzeitig** erfüllt sein):

1. Die Funktion ist eingeschaltet.
2. Das Fahrzeug wird mit voll durchgetretenem Bremspedal in der Ebene oder an einer Neigung zum Stillstand gebracht.
3. Der Motor läuft „ordnungsgemäß“.

Wenn eine der folgenden Voraussetzungen erfüllt ist, wird die Auto-Hold-Funktion automatisch deaktiviert:

1. Der Fahrbetrieb wird wieder aufgenommen:  
*Automatikgetriebe*: durch Betätigen des Gaspedals.

*Schaltgetriebe*: durch Loslassen des Kupplungspedals und Betätigen des Gaspedals.

2. Die Funktion wird durch die in den vorangegangenen Abschnitten beschriebenen Aktionen deaktiviert.

### **WARNUNG**

Die intelligente Technologie der Auto-Hold-Funktion kann die physikalisch vorgegebenen Grenzen nicht überwinden und funktioniert nur innerhalb der Systemgrenzen. Das erhöhte Komfortangebot durch die Auto-Hold-Funktion darf niemals dazu verleiten, ein Sicherheitsrisiko einzugehen.

- Verlassen Sie niemals das Fahrzeug bei laufendem Motor und mit aktivierter Auto-Hold-Funktion.
- Die Auto-Hold-Funktion kann das Fahrzeug nicht immer an einer Steigung oder an einem Gefälle gebremst halten, z. B. bei rutschigen und vereisten Fahrbahnen.

### **HINWEIS**

Deaktivieren Sie die Auto-Hold-Funktion immer, bevor Sie in eine Waschanlage einfahren. Andernfalls könnte es zu Schäden durch das automatische Einschalten der Parkbremse kommen.

### Information

Nach Anklemmen der 12-Volt-Fahrzeu**g**batterie muss eine kurze Strecke gefahren werden, um die Auto-Hold-Funktion wiederherzustellen.

## Allgemeine Hinweise zu den Parksyste

### Automatischer Bremsengriff

Der automatische Bremsengriff eines Parksyste**m**s dient der Verringerung der Kollisionsgefahr, wenn ein Hindernis während des Parkvorgangs erfasst wird.

#### Bremsfunktionen

Je nach Ausstattung sind folgende Systeme verfügbar:

- Rangierbremsfunktion der Einparkhilfe Plus »» S. 226.
- Notbremsfunktion des Ausparkassistenten »» S. 241.
- Notbremsfunktion des automatischen Parkassistenten »» S. 231.

#### Kontrollleuchten im Infotainment-System



Weiße Kontrollleuchte: System aktiviert, das System bremst, wenn es ein Hindernis auf dem Weg erkennt.



Farbige Kontrollleuchte: System deaktiviert, das System bremst nicht, wenn es ein Hindernis erkannt, obwohl die Sensoren es weiterhin erfassen.

#### Voraussetzungen

- Das Fahrzeug fährt beim Rangieren zwischen ca. 3 km/h und 8 km/h
- Ein Parksystem muss eingeschaltet sein.

Der automatische Bremsengriff erfolgt nicht, wenn sich die Einparkhilfe beim Vorwärtsfahren automatisch eingeschaltet hat.

#### Was geschieht bei einem automatischen Bremsengriff?

Im Falle eines Hindernisses wird das Fahrzeug vom System bis zum vollständigen Stillstand abgebremst und ca. 2 Sekunden lang gebremst gehalten. **Bremse betätigen!**

#### Aktivieren

- Der automatische Bremsengriff wird aktiviert, sobald der Fahrer ein Parksystem einschaltet.

#### Ausschalten

- Der automatische Bremsengriff wird deaktiviert, sobald ein Parksystem ausgeschaltet wird.
- **ODER:** Zum vorübergehend Deaktivieren der Rangierbremsfunktion die Funktionsfläche  auf dem Display der Einparkhilfe drücken und die entsprechende Einstellung vornehmen.

### WARNUNG

Der automatische Bremsengriff der Parksyste**m**e darf nicht dazu verleiten, ein Sicherheitsrisiko einzugehen. Der automatische Bremsengriff kann in manchen Situationen nur eingeschränkt oder gar nicht funktionieren. Bei Zusammenstößen mit Hindernissen können Personen verletzt und Schäden am Fahrzeug verursacht werden. Das System kann die Aufmerksamkeit des Fahrers nicht ersetzen.

- Fahren Sie aufmerksam und vertrauen Sie nicht ausschließlich auf die Parksyste**m**e.
- Sie müssen jederzeit bereit sein, das Fahrzeug selbsttätig zu bremsen und zu kontrollieren.
- Gehen Sie kein Risiko ein, das die Sicherheit gefährdet.
- Handeln Sie gemäß den Hinweisen und Fahrempfehlungen für Parksyste**m**e.

### Information

- Wenn der automatische Bremsengriff zu stark eingreift, z. B. beim Fahren im Gelände, schalten Sie das Parksystem aus.
- Wenn die Rangierbremsfunktion der Einparkhilfe das Fahrzeug gebremst hat, bleibt die Funktion in gleicher Fahrtrichtung 5 Meter inaktiv oder wird wieder aktiviert, wenn die Fahrstufe gewechselt oder der Fahrstufenschalter in eine andere Stellung geschaltet wurde.

## Problembhebung

### Das Parksystem verhält sich anders als erwartet

Das kann verschiedene Ursachen haben:

- Die Systemvoraussetzungen sind nicht erfüllt.
- Die Sensoren oder die Kamera sind verschmutzt oder vereist »» S. 388.
- Die Linse der Kamera ist nicht sauber und ihre Aufnahmen sind unscharf »» S. 388.
- Einige Geräuschquellen, wie Presslufthammer oder Kopfsteinpflaster, stören das Ultraschallsignal.
- Das Fahrzeug weist im Bereich der Sensoren einen Schaden auf, z. B. durch einen Stoß beim Einparken.
- Der Erfassungsbereich der Sensoren oder das Sichtfeld der Kamera werden durch ein Zubehörteil blockiert, z. B. ein Fahrradträgersystem.
- Es wurden Veränderungen an der Lackierung oder bauliche Veränderungen im Bereich der Sensoren oder der Kamera vorgenommen, z. B. im Frontbereich des Fahrzeugs oder am Fahrwerk.

Beachten Sie auch die Meldungen am Bildschirm des Infotainment-Systems.

### Sensor oder Kamera ohne Sicht oder das Parksystem hat sich ausgeschaltet

Ist ein Sensor defekt, wird dieser Sensorbereich dauerhaft ausgeschaltet. Der betroffene Sensorbereich kann im Infotainment-System mit dem Symbol ! und einem grauen Grafik-Segment angezeigt werden. Das Parksystem schaltet den betroffenen Bereich ggf. ab.

Wenn die Einparkhilfe nicht ordnungsgemäß arbeitet, ertönt beim Einschalten einige Sekunden lang ein akustisches Signal. Ggf. wird im Display des Kombi-Instruments eine entsprechende Meldung angezeigt.

- Überprüfen Sie, ob eine der oben genannten Ursachen vorliegt.
- Sobald die Ursache des Problems behoben ist, können Sie das System wieder einschalten.
- Wenn das Problem weiterhin besteht, suchen Sie einen Fachbetrieb auf.

## Einparkhilfe Plus (ParkPilot)

### Beschreibung

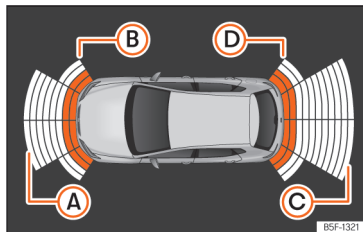

**Abb. 149** Anzeige der Einparkhilfe auf dem Bildschirm des Infotainment-Systems.

Die **Einparkhilfe plus** unterstützt den Fahrer mit visuellen und akustischen Warnungen vor Hindernissen vor und hinter dem Fahrzeug.

Im Stoßfänger befinden sich Sensoren. Wenn sie ein Hindernis erkennen, weisen sie durch akustische und optische Signale im Infotainment-System darauf hin »» (Abb. 149).

Bei Annäherung an ein Hindernis können Sie aus der Tonfrequenzen des Signals ableiten, ob sich das Hindernis vorne oder hinten am Fahrzeug befindet.

Der Darstellungsbereich beginnt etwa bei:

- Ⓐ 1.20 m

- B** 0.90 m
- C** 1.60 m
- D** 0.90 m

Je näher Sie dem Hindernis kommen, um so mehr nimmt die Frequenz der akustischen Signalen zu. Bei 0,30 m ist das Signal dauerhaft: Nicht weiterfahren!

Wenn der Abstand eingehalten wird, verringert sich die Lautstärke der Abstandswarnung nach etwa 2,5 Sekunden.

### Fehleranzeigen



Erscheint im Infotainment-System eine Meldung zu einem Fehler oder Defekt der Einparkhilfe, liegt eine Störung vor.

Wenn die Störung beim Ausschalten der Zündung noch immer vorhanden ist, wird beim nächsten Einschalten der Einparkhilfe nicht mehr darauf hingewiesen.

Wenn ein Sensor hinten defekt ist, werden nur noch Hindernisse im vorderen Bereich angezeigt. Wenn ein Sensor vorn defekt ist, werden nur noch Hindernisse im hinteren Bereich angezeigt. Das Symbol  wird angezeigt.

Wir empfehlen, eine Fachwerkstatt aufzusuchen, um die Störung beheben zu lassen.

### Anhängerbetrieb

Bei Fahrzeugen mit werksseitig montierter Anhängerkupplung werden, wenn der Anhänger verbunden ist, die hinteren Sensoren nicht aktiviert, wenn der Rückwärtsgang eingelegt oder die Taste  im Infotainment-System gedrückt wird ( > **Assistenten**). Daher werden die möglichen Objekte hinter bzw. entlang des Fahrzeugs weder am Bildschirm noch durch akustische Signale angezeigt.

Am Bildschirm werden die Objekte nur im vorderen Teil erkannt und angezeigt und die Anzeige des Fahrwegs wird ausgeblendet.

### Einstellungen für Einparkhilfe

Die Anzeigen und Signaltöne werden im Infotainment-System eingestellt: Funktionsfläche  > **Assistenten** > **Parken** > **P** > **Einstellungen**.

- **Automatische Aktivierung:** On/off
- **Lautstärke vorn:** Lautstärke im vorderen und seitlichen Bereich
- **Lautstärke hinten:** Lautstärke im hinteren Bereich.
- **Lautstärke verringern:** Bei eingeschalteter Einparkhilfe verringert sich die Lautstärke der Audioquelle je nach gewählter Option.

### **WARNUNG**

- **Achten Sie durch direkten Blick auf das Verkehrsgeschehen und das Fahrzeugumfeld. Die Assistenzsysteme ersetzen nicht die Aufmerksamkeit des Fahrers. Die Verantwortung liegt stets beim Fahrer.**
- **Die Sensoren haben tote Bereiche, in denen weder Personen noch Objekte erfasst werden können. Achten Sie insbesondere auf Kinder und Tiere.**
- **Halten Sie jederzeit die Umgebung des Fahrzeugs im Blick: nutzen Sie dabei auch die Rückspiegel.**

### **HINWEIS**

Die Funktionen der Einparkhilfe Plus können durch verschiedene Faktoren beeinträchtigt werden, die Schäden verursachen können:

- **Bestimmte Objekte werden unter Umständen vom System nicht erkannt oder dargestellt:**
  - **Absperknetten, Anhängerdeichseln, Stangen, Zäune, Pfosten oder feine Bäume.**
  - **Objekte oberhalb der Sensoren wie z. B. Wandvorsprünge**
  - **Objekte mit bestimmten Oberflächen oder Strukturen, wie z. B. Maschendrahtzäune oder Pulverschnee.**
- **Bestimmte Oberflächen von Gegenständen und Kleidung können die Signale von Ultraschallsensoren nicht reflektieren. Das Sys-**

tem kann diese Gegenstände oder Personen, die solche Kleidungsstücke tragen, nicht erfassen oder nicht richtig erkennen.

- Die Signale der Sensoren können durch äußere Schallquellen beeinflusst werden. Dies kann verhindern, dass die Anwesenheit von Personen oder Objekten erkannt wird.

- Niedrige Hindernisse, die bereits durch eine Warnung gemeldet wurden, können beim Annähern aus dem Messbereich verschwinden und deswegen nicht mehr gemeldet werden. Unter gewissen Umständen können bestimmte Hindernisse, wie hohe Bordsteinkanten, die den Fahrzeugunterboden beschädigen könnten, nicht erkannt werden.

- Bei Nichtbeachtung der Warnungen der Einparkhilfe könnte das Fahrzeug erhebliche Schäden erleiden.

- Beschädigungen am Kühlergrill, Stoßfänger, Radlauf und Unterboden können die Sensoren verstellen. Dadurch können die Einparkhilfen beeinträchtigt werden.

Funktion bei einem Fachbetrieb prüfen lassen.

- Falls die Größe des angebrachten Kennzeichens oder Kennzeichenträgers den dafür vorgesehenen Bereich übersteigt oder ein Kennzeichen verbogen oder verformt ist, können Erkennungsfehler auftreten oder die Sensoren in Ihrer Erkennungsleistung beeinträchtigt werden.

### Information

- Die Anzeige auf dem Bildschirm des Infotainment-Systems erscheint etwas zeitverzögert.

- In bestimmten Situationen kann das System warnen, obwohl sich kein Hindernis im Erfassungsbereich befindet:

- Raue Böden, Kopfsteinpflaster oder einem von Unkräutern überwuchelter Boden.
- Externe Ultraschallquellen, wie andere Fahrzeuge, die mit Ultraschallgeräten ausgestattet sind.

- Starker Regen, Hagel, Schnee oder starke Fahrzeugabgase.

- Wenn das Nummernschild nicht bündig mit dem Stoßfänger abschließt.

- Bei Straßenkuppen.

- Um die korrekte Funktion zu garantieren, die Sensoren in den Stoßfängern sauber, schnee- und eisfrei halten und nicht durch Aufkleber oder andere Gegenstände abdecken.

- Wenn Sie die Sensoren mit Hochdruckgeräten oder Dampf reinigen, nicht direkt auf diese richten und immer einen Abstand von mehr als 10 cm einhalten.

- Einige an der Vorderseite des Fahrzeugs montierte Zubehörteile wie beispielsweise Kennzeichenträger mit Werbung können die Funktion der Parkhilfe beeinträchtigen.

- Wie empfohlen Ihnen, das Parken an einem verkehrsberuhigten Ort zu üben.

- Sie können die Lautstärke oder die Tonhöhe der Signale und die Anzeige ändern.

- Beachten Sie die Hinweise zum Fahren mit Anhänger.

### Information

Bei Fahrzeugen ohne Infotainment-System können diese Parameter von einem SEAT-Vertragshändler oder einem Fachbetrieb geändert werden.

## Bedienung der Einparkhilfe Plus

### Manuelles Ein- und Ausschalten

- Tippen Sie auf die Funktionsfläche  $P_{14}$  im Infotainment-System (☐) > **Assistenten** > **Parkassistentenz** > **Einparkhilfe**.

### Automatische Einschaltung

- Rückwärtsgang einlegen.

- ODER:** Wenn Sie mit einer Geschwindigkeit von weniger als 15 km/h [9 mph] vorwärts fahren und auf ein Hindernis stoßen, wird dieses bei einem Abstand von weniger als 95 cm optisch und bei weniger als ca. 50 cm akustisch erfasst. Wenn das automatische Einschalten aktiviert ist, wird eine verkleinerte Anzeige gezeigt.

- ODER:** Wenn das Fahrzeug eine bestimmte Strecke nach hinten rollt (etwa 10 bis 20 cm, je nachdem ob ein Hindernis erkannt wird oder nicht).

Beim automatischen Einschalten der **Einparkhilfe Plus** werden das Bild des Fahrzeugs und die Segmente am Bildschirm angezeigt. Diese Funktion steht immer zur Verfügung, wenn der Nutzer sie nicht deaktiviert hat.

Sie funktioniert immer nur dann, wenn die Geschwindigkeit erstmalig unter 15 km/h (9 mph) fällt.

Die automatische Aktivierung der Einparkhilfe kann im Infotainment-System ein- und ausgeschaltet werden:

- Schalten Sie die Zündung ein.
- Wählen Sie im Infotainment-System  > **Assistenten** > **Parken** > **Einparkhilfe**.
- Markieren Sie die Checkbox **Automatische Aktivierung**.

Wenn es automatisch aktiviert wurde, wird nur ein Signalton ausgegeben, wenn sich die Hindernisse vorne in einem Abstand von weniger als ca. 50 cm befinden.

Wenn Sie sie über die Taste **P** im Infotainment-System ausschalten, müssen Sie zur automatischen Wiedereinschaltung eine der folgenden Aktionen durchführen:

- Zündung aus- und wieder einschalten.
- **ODER:** Schneller als ca. 15 km/h (9 mph) vorwärts fahren.

- **ODER:** Taste **P** der Parksperre aktivieren bzw. deaktivieren.

- **ODER:** Die automatische Aktivierung im Infotainment-System ein- und ausschalten.

### Automatische Abschaltung

- Fahren Sie schneller als 15 km/h (9 mph) vorwärts.
- **ODER:** Taste **P** der Parksperre drücken.

### Zeitweise Stummschaltung des Tons

- Tippen Sie auf die Funktionsfläche  im Infotainment-System.
- **ODER:** Schalten Sie die elektrische Parkbremse ein.

### Änderung der verkleinerten Ansicht im Vollbildmodus

- Legen Sie den Rückwärtsgang ein, wenn Ihr Fahrzeug mit einer Rückfahrkamera ausgestattet ist.
- Tippen Sie auf das Auto-Symbol der verkleinerten Anzeige.
- **ODER:** Wenn das Fahrzeug eine bestimmte Strecke nach hinten rollt (etwa 10 bis 20 cm, je nachdem ob ein Hindernis erkannt wird oder nicht).

### Bild des Rückfahrassistenten ändern (Rear View Camera „RVC“)

- Rückwärtsgang einlegen.
- **ODER:** Drücken Sie auf dem Bildschirm des Infotainment-Systems die Taste **RVC**<sup>1)</sup>.

Beim Einschalten des Systems ertönt ein Bestätigungston und das Symbol in der Taste leuchtet auf.

### HINWEIS

Die automatische Aktivierung der Einparkhilfe Plus funktioniert nur, wenn Sie sehr langsam fahren. Wenn die Fahrweise nicht den Umständen angepasst wird, kann es zu Unfällen kommen und schwere Verletzungen verursachen.

<sup>1)</sup> Die Taste RVC wird nur angezeigt, wenn der Rückwärtsgang eingelegt ist.

### Segmente in der optischen Anzeige

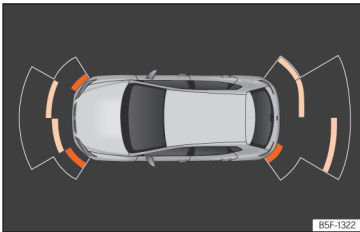

**Abb. 150** Anzeige der Einparkhilfe auf dem Bildschirm des Infotainment-Systems.

Die optische Anzeige der Segmente funktioniert wie folgt:

- **Graue Segmente:** Das Hindernis befindet sich mehr als ca. 30 cm entfernt, außerhalb des Fahrwegs oder in entgegengesetzter Fahrrichtung. Diese werden ebenfalls angezeigt, wenn die elektronische Parkbremse aktiviert ist.
- **Gelbe Segmente:** Das Hindernis befindet sich im Fahrweg des Fahrzeugs und mehr als etwa 30 cm entfernt.
- **Rote Segmente:** Das Hindernis befindet sich weniger als etwa 30 cm entfernt.

Eine Orientierungslinie zeigt den vorgesehenen Fahrweg des Fahrzeugs bei Vorwärts- oder Rückwärtsfahrt je nach eingelegetem Gang an.

Wenn sich das Hindernis in Fahrtrichtung befindet, ertönt das entsprechende akustische Warnsignal.

Wenn das vorletzte Segment angezeigt wird, ist der Kollisionsbereich erreicht. Im Kollisionsbereich werden Hindernisse - auch außerhalb des Fahrwegs - rot dargestellt. Nicht weiterfahren! »» **▲** in *Beschreibung* auf Seite 227

## Einparkhilfe hinten

### Beschreibung

Die Einparkhilfe hinten ist eine optische und akustische Einparkhilfe, die vor Hindernissen hinter dem Fahrzeug warnt.

Im hinteren Stoßfänger befinden sich Sensoren. Wenn diese ein Hindernis erkennen, werden Sie durch akustische und optische Signale im Infotainment-System darauf hingewiesen.

Achten Sie besonders darauf, dass die Sensoren nicht durch Aufkleber, Ablagerungen, Schmutz oder ähnliches verdeckt werden, da diese die Funktion des Systems beeinträchtigen können. Hinweise zur Reinigung »» **S. 388**.

Die ungefähre Reichweite der hinteren Sensoren beginnt bei:

- Seitlicher Bereich: 0,60 m
- Mittlerer Bereich: 1,60 m

Je näher Sie dem Hindernis kommen, um so mehr nimmt die Frequenz der akustischen Signalen zu. Bei ca. 0,30 m ist das Signal dauerhaft: Nicht weiterfahren! »» **▲** auf Seite 227.

Wenn der Abstand eingehalten wird, verringert sich die Lautstärke der Abstandswarnung nach etwa 2,5 Sekunden.

### Einparkhilfe einschalten

- Rückwärtsgang einlegen.

### Einparkhilfe ausschalten

- Fahren Sie schneller als 15 km/h (9 mph) vorwärts.
- **ODER:** Wählhebelstellung **N** oder **D** einlegen, oder Taste **P** der Parksperre drücken.

### Einstellungen für Einparkhilfe

Die Anzeigen und Signaltöne werden im Infotainment-System eingestellt: Funktionsfläche **☰ > Assistenten > Parken > P > Einstellungen**.

- **Lautstärke hinten:** Lautstärke im hinteren Bereich.
- **Lautstärke verringern:** Bei eingeschalteter Einparkhilfe verringert sich die Lautstärke der Audioquelle je nach gewählter Option.



### Fehleranzeigen

Erscheint auf dem Kombi-Instrument der Einparkhilfe eine Meldung zu einem Fehler oder Schaden, liegt eine Störung vor.

Wenn die Störung beim Ausschalten der Zündung noch immer vorhanden ist, wird beim nächsten Einschalten der Einparkhilfe nicht mehr darauf hingewiesen.

Wir empfehlen, eine Fachwerkstatt aufzusuchen, um die Störung beheben zu lassen.

### Anhängervorrichtung

Bei Fahrzeugen mit werkseitig montierter Anhängerkupplung, wenn der Anhänger verbunden ist, wird die Parkhilfe nicht aktiviert, wenn der Rückwärtsgang eingelegt wird.

### WARNUNG

Beachten Sie die Sicherheitshinweise »»   
in Beschreibung auf Seite 227.

## Parklenkassistent (Park Assist)

### Einleitung zum Thema

Der Parklenkassistent ist eine zusätzliche Funktion des ParkPilot »» S. 226 und unterstützt den Fahrer beim Suchen einer geeigneten Parklücke, um auf folgende Weisen einzuparken:

- Rückwärtseinparken in eine geeignete, längs oder quer zur Fahrbahn befindliche Parklücke.
- Vorwärtseinparken in eine geeignete, quer zur Fahrbahn befindliche Parklücke.
- Vorwärtsausparken aus einer Längsparklücke.
- Vorwärtseinparken in eine geeignete, quer zur Fahrbahn befindliche Parklücke, indem teilweise auf den ausgewählten Parkplatz eingefahren wird. Das System zentriert das Fahrzeug in dieser Parklücke.
- Vorgang des rückwärtigen Einparkens abschließen, wenn beim Versuch, das Fahrzeug rückwärts in eine Längsparklücke einzuparken, nur das Fahrzeugheck in die Lücke gelenkt wurde.

Bei Fahrzeugen mit Parklenkassistent und werkseitig eingebautem Infotainment-System werden der vordere, der hintere und die seitlichen Bereiche sowie die Position von Hindernissen relativ zum Fahrzeug angezeigt.

Dem Parklenkassistenten sind systembedingte Grenzen gesetzt. Seine Verwendung erfordert eine besondere Aufmerksamkeit des Fahrers »» .

### WARNUNG

Die Technologie des Parklenkassistenten bringt eine Reihe von Beschränkungen, die untrennbar mit dem System selbst und der Verwendung von Ultraschall-Sensoren zusammenhängen. Der Parklenkassistent darf niemals dazu verleiten, ein sicherheitsbedenkliches Risiko einzugehen. Das System kann die Aufmerksamkeit des Fahrers nicht ersetzen.

- Jede unbedachte Bewegung des Fahrzeugs kann schwere Verletzungen verursachen.
- Passen Sie die Geschwindigkeit und den Fahrstil immer an die Sicht-, Wetter-, Fahrbahn- und Verkehrsverhältnisse an.
- Bestimmte Oberflächen von Gegenständen und Kleidung können die Signale von Ultraschallsensoren nicht reflektieren. Das System kann diese Gegenstände oder Personen, die solche Kleidungsstücke tragen, nicht erfassen oder nicht richtig erkennen.
- Die Signale der Ultraschallsensoren können durch äußere Schallquellen beeinflusst werden. Unter bestimmten Umständen kann dies verhindern, dass die Anwesenheit von Personen oder Objekte erkannt wird.
- Die Ultraschallsensoren können tote Bereiche haben, in denen weder Personen noch Objekte erfasst werden können.

- Behalten Sie das Umfeld des Fahrzeugs stets unter Kontrolle, da kleine Kinder, Tiere und bestimmte Gegenstände nicht in allen Situationen von den Ultraschallsensoren erkannt werden.

### WARNUNG

Die schnellen Drehbewegungen des Lenkrads beim Ein- oder Ausparken mit dem Parklenkassistenten können schwere Verletzungen verursachen.

- Greifen Sie während des Ein- oder Ausparkvorgangs so lange nicht in das Lenkrad, bis das System dazu auffordert. Andernfalls wird das System während des Vorgangs abgeschaltet und der Ein- bzw. Ausparkvorgang abgebrochen.

### HINWEIS

- Unter bestimmten Umständen erkennen die Ultraschallsensoren Gegenstände wie Anhängerdeichseln, Stangen, Zäune, Pfosten, dünne Bäume oder eine geöffnete oder sich gerade öffnende Heckklappe nicht, was zu Beschädigungen des Fahrzeugs führen kann.
- Nachträglich am Fahrzeug montierte Anbauteile, wie z. B. Fahrradträger, können die Funktion des Parklenkassistenten beeinträchtigen und zu Beschädigungen führen.
- Der Parklenkassistent orientiert sich an geparkten Fahrzeugen, an Bordsteinen oder anderen Gegebenheiten. Achten Sie darauf,

dass die Reifen und Felgen beim Einparken nicht beschädigt werden. Brechen Sie den Einparkvorgang gegebenenfalls rechtzeitig ab, um Beschädigungen am Fahrzeug zu vermeiden.

- Die Ultraschallsensoren im Stoßfänger können durch Stöße, z. B. beim Ein- oder Ausparken, beschädigt oder verstellt werden.
- Bei der Reinigung der Ultraschallsensoren mit einem Hochdruckreiniger oder Dampfstrahler die Ultraschallsensoren nur kurzzeitig direkt besprühen und immer einen Abstand von mehr als 10 cm einhalten.
- Falls die Größe des vorn oder hinten angebrachten Kennzeichens oder Kennzeichenträgers den dafür vorgesehenen Bereich übersteigt oder ein Kennzeichen verborsten oder verformt ist, können:
  - Erkennungsfehler auftreten.
  - die Sensoren in Ihrer Erkennungsleistung beeinträchtigt werden.
  - Abbrüche oder fehlerhafte Ausführungen des Einparkvorgangs erfolgen.
- Bei Ausfall eines Ultraschallsensors wird der entsprechende Bereich der Ultraschallsensorengruppe (vorn bzw. hinten) ausgeschaltet und kann nicht mehr aktiviert werden, bis der Defekt behoben wird. Die Sensoren des anderen Stoßfängers können jedoch weiterhin normal genutzt werden. Wenden Sie sich bei einer Störung des Systems bitte an einen Fachbetrieb. SEAT empfiehlt dazu einen SEAT-Händler aufzusuchen.

### Information

- Zur korrekten Funktion des Systems sind die Ultraschallsensoren in den Stoßfängern sauber, schnee- und eisfrei zu halten und nicht durch Aufkleber oder andere Gegenstände abzudecken.
- Geräuschquellen – z. B. rauher Asphalt, Kopfsteinpflaster und Störschall anderer Fahrzeuge – können zu Fehlmeldungen des Parklenkassistenten bzw. des ParkPilot führen. Metallische Gegenstände können das Rangieren beeinträchtigen.
- Um sich mit dem System und dessen Funktionen vertraut zu machen, empfiehlt SEAT, die Bedienung des Parklenkassistenten an einem verkehrsberuhigten Ort oder Parkplatz zu üben.

### Beschreibung des Parklenkassistenten

Die Bestandteile des Parklenkassistenten sind die Ultraschallsensoren, die sich an den vorderen und hinteren Stoßfängern befinden, die Taste  zum Ein- und Ausschalten des Systems und die Bildschirmanzeigen im Kombi-Instrument.

### Voraussetzungen zum Einparken

- Die Traktionskontrolle (TCS) muss eingeschaltet sein »» S. 185.
- Geschwindigkeit beim Vorbeifahren an der Parklücke: etwa **50 km/h (31 mph)** maximal
- Einen Abstand zwischen **0,5 und 2,0 Metern** beim Vorbeifahren an der Parklücke einhalten.
- Länge der Parklücke (Längsparklücke): **Fahrzeuglänge + 0,8 Meter.**
- Breite der Parklücke (Querparklücke): **Fahrzeugbreite + 0,8 Meter.**
- Mit einer Geschwindigkeit bis maximal **7 km/h (4 mph)** einparken. Das Fahrzeug führt nur einmal eine automatische Vollbremsung durch, wenn diese Geschwindigkeit überschritten wird. Wird die Geschwindigkeit mehrmals überschritten, schaltet sich der Parklenkassistent aus.

### Voraussetzungen zum Ausparken (nur parallel zur Fahrbahn)

- Die Traktionskontrolle (TCS) muss eingeschaltet sein »» S. 185.
- Länge der Parklücke: **Fahrzeuglänge + 0,5 Meter.**
- Mit einer Geschwindigkeit bis maximal **7 km/h (4 mph)** ausparken.

### Vorzeitiges Beenden oder automatischer Abbruch des Ein- bzw. Ausparkvorgangs

Der Parklenkassistent bricht den Ein- bzw. Ausparkvorgang ab, wenn einer der folgenden Fälle eintritt:

- Drücken der Taste **P** im Infotainment-System, **☐ > Assistenten > Parken > Parklenkassistent.**
- Eine Geschwindigkeit von etwa 7 km/h (4 mph) wird mehrmals überschritten.
- Der Fahrer übernimmt die Lenkradsteuerung.
- Der Einparkvorgang wurde nicht innerhalb von etwa 6 Minuten seit Aktivierung des automatischen Lenkeingriffs abgeschlossen.
- Es liegt eine Systemstörung vor (System vorübergehend nicht verfügbar).
- Die TCS wird ausgeschaltet.
- Die TCS bzw. das ESC greift regelnd ein.
- Die Fahrertür wird geöffnet.

Zum Wiederaufnehmen des Vorgangs ist es notwendig, dass keiner der oben genannten Fälle eintritt und die Taste **P** im Infotainment-System erneut gedrückt wird.

### Automatischer Bremsengriff zum Vermeiden einer Geschwindigkeitsüberschreitung

Um zu vermeiden, dass die zulässige Geschwindigkeit von ca. 7 km/h (4 mph) beim Ein- und Ausparken nicht überschritten wird, kann ein

automatischer Bremsengriff stattfinden. Der Ein- bzw. Ausparkvorgang kann nach dem automatischen Bremsengriff fortgesetzt werden.

Der automatische Bremsengriff erfolgt höchstens einmal pro Ein- bzw. Ausparkvorgang. Beim erneuten Überschreiten der Geschwindigkeit von etwa 7 km/h (4 mph) wird der entsprechende Vorgang abgebrochen.

### Besonderheiten

Dem Parklenkassistenten sind systembedingte Grenzen gesetzt. So ist z. B. das Ein- bzw. Ausparken in engen Kurven oder an steilen Hängen mit dem System nicht möglich.

Beim Ein- und Ausparken ertönt ein kurzes Signal, um den Fahrer zum Einlegen des Rückwärts- bzw. Vorwärtsgangs aufzufordern. Bei fortlaufenden Manövern zeigt der Assist dem Fahrer den Gangwechsel spätestens an, wenn der Dauerton (Gegenstand bei ≤30 cm) im Park Pilot ertönt.

Wenn der Parklenkassistent die Lenkung im Stand dreht, erscheint zusätzlich am Bildschirm des Kombi-Instruments das Symbol **Ⓢ**. Lassen Sie die Bremse getreten, solange das Symbol im Kombi-Instrument erscheint, damit die Räder bei stehendem Fahrzeug drehen. Dadurch erfordert das System weniger Manöver zum vollständigen Einparken.

## Anhängerbetrieb

Der Parklenkassistent kann nicht eingeschaltet werden, wenn die werkseitig eingebaute Anhängervorrichtung mit dem Anhänger elektrisch verbunden ist.

## Nach einem Radwechsel

Wenn sich nach einem Radwechsel das Einpark- bzw. Ausparkergebnis verschlechtert hat, muss sich das System ggf. an einen neuen Radumfang anpassen. Die Anpassung erfolgt automatisch beim Fahren. Durch langsames Kurvenfahren in beide Richtung und mit geringer Geschwindigkeit (unter 20 km/h bzw. 12 mph) kann der Anpassungsprozess unterstützt werden.

## Auswählen eines Parkmodus



**Abb. 151** Am Bildschirm des Kombi-Instruments: Anzeige des Parklenkassistenten mit eingeschränkter Sicht.

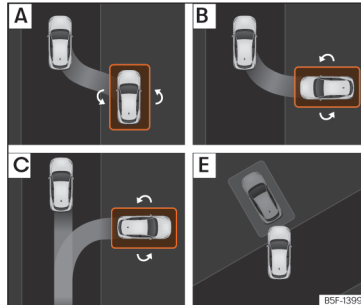

**Abb. 152** Im Bildschirm des Infotainment-Systems: Anzeige des Parkmodus.

Der Parklenkassistent verfügt über 6 Parkmodi:

- A** Rückwärts längs einparken.
- B** Rückwärts quer einparken.
- C** Vorwärts quer einparken.
- D** Rückwärts einparken in Längsparklücken ohne vorheriges Vorbeifahren: „Help me“.
- E** Vorwärts einparken in Querparklücken ohne vorheriges Vorbeifahren.
- F** Rückwärts einparken in Querparklücken ohne vorheriges Vorbeifahren.

## Auswahl des Parkmodus mit vorherigem Vorbeifahren an der Parklücke

Nach der Aktivierung des Parklenkassistenten und bei erkannter Parklücke wird am Bildschirm des Kombi-Instruments ein Einparkmodus vorgeschlagen. Der Parklenkassistent wählt den Parkmodus automatisch aus. Der ausgewählte Modus wird am Bildschirm des Kombi-Instruments »» (Abb. 152) und auf dem Bildschirm des Infotainment-Systems eingeblendet.

- Die Voraussetzungen zum Einparken mit dem Parklenkassistenten müssen erfüllt werden »» S. 232.
- Drücken Sie die Taste im Infotainment-System, **Assistenten**.
- Bei eingeschaltetem System, wird auf dem Bildschirm des Infotainment-Systems das Symbol hervorgehoben. Zusätzlich wird der aktuell gewählte Parkmodus am Bildschirm des Kombi-Instruments angezeigt. Der Parkmodus kann am Bildschirm des Infotainment-Systems gewechselt werden.
- Wenn mehrere Parklücken zur Auswahl stehen, kann im Bildschirm des Infotainment-Systems eine andere Lücke ausgewählt werden.
- Befolgen Sie unter Beachtung des Verkehrs die Meldungen am Bildschirm des Kombi-Instruments und fahren Sie mit dem Fahrzeug an der Parklücke vorbei.

### Rückwärts einparken in Längsparklücken ohne vorheriges Vorbeifahren (Typ [D])

Im Fall dieses Parkmodus [D], Taste **P** drücken, damit das System den bereits begonnen Parkvorgang beendet. Das System wird nur aktiviert, wenn der Parkvorgang ausreichend fortgeschritten ist (der seitliche Sensor muss das Referenzfahrzeug erkennen können). Wenn es nicht möglich ist, das eingeleitete Parkmanöver erfolgreich abzuschließen, parkt das System selbsttätig aus, um den Parkvorgang analog zum Typ [A] zu starten.

### In Querparklücken einparken ohne vorheriges Vorbeifahren

Sonderfall: Rückwärts oder vorwärts einparken in Querparklücken (Typ [E]) ohne vorheriges Vorbeifahren

- Die Voraussetzungen zum Einparken mit dem Parklenkassistenten müssen erfüllt werden »» S. 232.
- Steuern Sie unter Beachtung des Verkehrs die Parklücke vorwärts an und stoppen Sie das Fahrzeug mit dem Vorderteil teilweise innerhalb der Parklücke.
- Drücken Sie einmal die Taste **P** im Infotainment-System, **Assistenten**.
- Bei eingeschaltetem System, wird auf dem Bildschirm des Infotainment-Systems das Symbol **P** hervorgehoben. Zusätzlich wird der aktu-

ell gewählte Parkmodus ohne Miniaturansicht am Bildschirm des Kombi-Instruments angezeigt.

- Lassen Sie das Lenkrad los.

## Mit dem Parklenkassistenten einparken

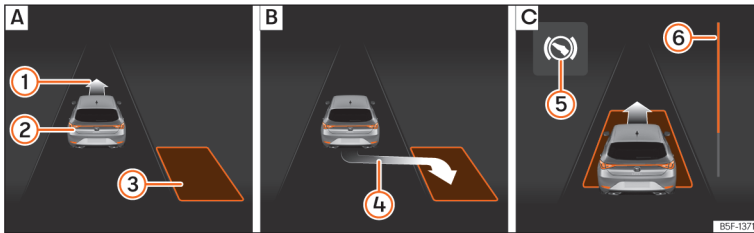

**Abb. 153** Am Bildschirm des Kombi-Instruments: längs einparken. **A**: Parklücke suchen. **B**: Position zum Einparken. **C**: Rangieren.

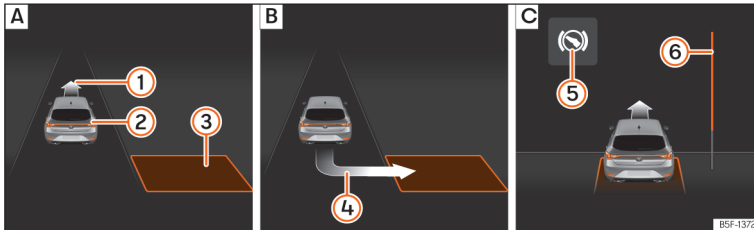

**Abb. 154** Am Bildschirm des Kombi-Instruments: quer einparken. **A**: Parklücke suchen. **B**: Position zum Einparken. **C**: Rangieren.

- ① Aufforderung zum Vorwärtsfahren
- ② Eigenes Fahrzeug
- ③ Erkannte Parklücke
- ④ Aufforderung zum Einparken
- ⑤ Aufforderung zum Betätigen des Bremspedals
- ⑥ Fortschrittsbalken

Die Voraussetzungen zum Einparken mit dem Parklenkassistenten müssen erfüllt werden  
 » S. 232 und der Parkmodus muss ausgewählt sein » S. 234.

### Parken

- Prüfen Sie anhand der Anzeige im Bildschirm des Kombi-Instruments, ob die Parklücke als „geeignet“ erkannt wurde und ob die korrekte Position zum Einparken » (Abb. 153) **B** oder

» (Abb. 154) **B** erreicht wurde. Die Parklücke wird als „geeignet“ betrachtet, wenn auf dem Bildschirm des Kombi-Instruments die Anzeige zum Einparken erscheint **④**.

- Halten Sie das Fahrzeug an und legen Sie nach einer kurzen Stillstandszeit den Rückwärtsgang ein oder drücken Sie die Taste **P** im Infotainment-System, **> Assistenten > Parken > Parklenkassistent**.
- Lassen Sie das Lenkrad los.

- Beachten Sie folgende Meldung:

### Aktiver Lenkeingriff. Umgebung beobachten!

Beachten Sie das Umfeld und geben Sie vorsichtig Gas – bis maximal 7 km/h (4 mph). Das System übernimmt während des Parkvorgangs **nur** die Lenkbewegung. **Sie als Fahrer bedienen das Gaspedal, ggf. die Kupplung und die Gangschaltung sowie die Bremse.**

- Fahren Sie rückwärts, bis das Dauertonsignal des ParkPilot ertönt; **ODER:** fahren Sie zurück, bis auf dem Bildschirm des Kombi-Instruments die Anzeige für Vorwärtsfahren »» (Abb. 153) [C] oder »» (Abb. 154) [C] erscheint; **ODER:** fahren Sie zurück, bis am Bildschirm des Kombi-Instruments die Meldung **Park Assist beendet** erscheint. Die Fortschrittsanzeige ⑥ zeigt den zurückzulegenden Abstand an.
- Treten Sie auf das Bremspedal, bis die Lenkbewegungen des Parklenkassistenten beendet sind; **ODER:** bis das Symbol (N) am Bildschirm des Kombi-Instruments erlischt.
- Legen Sie den 1. Gang ein.

- Fahren Sie vorwärts, bis das Dauertonsignal des ParkPilot ertönt; **ODER:** fahren Sie vorwärts, bis am Bildschirm des Kombi-Instruments die Anzeige zur Rückwärtsfahrt erscheint. Der Parklenkassistent lenkt das Fahrzeug so lange beim Vorwärts- und Rückwärtsfahren, bis das Fahrzeug gerade in der Parklücke steht »» (Abb. 153) [C] bzw. »» (Abb. 154) [C].

- Warten Sie am Ende eines Einparkzugs, bis der Parklenkassistent die Drehbewegungen des Lenkrads abgeschlossen hat, um ein optimales Parkergebnis zu erreichen. Der Einparkvorgang ist beendet, wenn eine entsprechende Meldung am Bildschirm des Kombi-Instruments erscheint und ggf. ein akustisches Signal ertönt.

### Fortschrittsbalken

Die Fortschrittsanzeigen »» (Abb. 153) ⑥ und »» (Abb. 154) ⑥ am Bildschirm des Kombi-Instruments zeigt symbolisch die noch zu fahrende relative Fahrstrecke an. Je länger die Distanz ist, desto größer ist der Füllstand des Fortschrittsbalkens. Bei Vorwärtsfahrt nimmt die Füllung des Fortschrittsbalkens nach oben ab und bei Rückwärtsfahrt nimmt die Füllung des Fortschrittsbalkens nach unten ab.

### Information

**Wenn beim Einparken das Rangieren vorzeitig beendet wird, kann das Einparkergebnis ggf. nicht optimal ausfallen.**

## Mit dem Parklenkassistenten ausparken (nur Parklücken längs zur Fahrbahn)

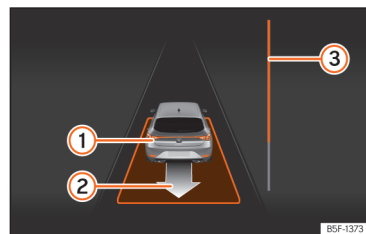



**Abb. 155** Am Bildschirm des Kombi-Instruments: parallel zur Fahrbahn ausparken.

- ① Eigenes Fahrzeug mit eingelegtem Rückwärtsgang
- ② Vorgeschlagener Ausparkzug
- ③ Fortschrittsbalken für noch zu fahrende Distanz

### Ausparken (Längsparklücke)

Die Voraussetzungen zum Ausparken mit dem Parklenkassistenten müssen erfüllt werden »» S. 232.

- Drücken Sie die Taste  im Infotainment-System:  > **Assistenten**. Bei eingeschaltetem System, wird auf dem Bildschirm des Infotainment-Systems das Symbol  hervorgehoben.

- Betätigen Sie den Blinker für die Fahrbahnseite, auf der aus der Parklücke ausgeparkt werden soll.
- Legen Sie den Rückwärtsgang ein oder drücken Sie die Taste **Pa** im Infotainment-System.
- Lassen Sie das Lenkrad los. Beachten Sie folgende Meldung:

### Lenkeingriff aktiv. Umfeld beobachten.

Beachten Sie das Umfeld und geben Sie vorsichtig Gas – bis maximal 7 km/h (4 mph). Beim Ausparken übernimmt das System **nur** die Lenkbewegung. **Sie als Fahrer bedienen das Gaspedal, ggf. die Kupplung und die Gangschaltung sowie die Bremse.**

- Fahren Sie rückwärts, bis das Dauertonsignal des ParkPilot ertönt; **ODER:** fahren Sie zurück, bis am Bildschirm des Kombi-Instruments die Anzeige zur Vorwärtsfahrt erscheint. Die Fortschrittsanzeige **»» (Abb. 155) ③** zeigt den zurückzulegenden Abstand an.
- Treten Sie auf das Bremspedal, bis die Lenkbewegungen des Parklenkassistenten beendet sind; **ODER:** betätigen Sie das Bremspedal, bis das Symbol **(S)** am Bildschirm des Kombi-Instruments erlöscht.
- Fahren Sie vorwärts, bis das Dauertonsignal des ParkPilot ertönt; **ODER:** fahren Sie vorwärts, bis am Bildschirm des Kombi-Instruments die Anzeige zur Rückwärtsfahrt erscheint. Der Parklenkassistent lenkt das Fahrzeug so lange beim Vorwärts- und Rückwärtsfahren, bis das Fahrzeug aus der Parklücke gefahren werden kann.

- Das Fahrzeug kann aus der Parklücke gefahren werden, wenn eine entsprechende Meldung am Bildschirm des Kombi-Instruments erscheint und ggf. ein akustisches Signal ertönt. Übernehmen Sie die Lenkung mit dem vom Parklenkassistenten eingeschlagenen Lenkwinkel.
- Fahren Sie das Fahrzeug unter Beobachtung des Verkehrs aus der Parklücke heraus.

## Rückfahrassistent (Rear View Camera)

### Einleitung zum Thema

Eine Kamera im hinteren Stoßfänger unterstützt den Fahrer beim Rückwärtseinparken oder Rangieren **»» S. 191.**

Das von der Kamera aufgenommene Bild wird zusammen mit projizierten Orientierungslinien auf dem Bildschirm des Infotainmentsystems angezeigt. Im unteren Teil ist ein Teil des Stoßfängers zu sehen, der dem Fahrer als Referenz dient.

### Modi des Rückfahrassistenten

Je nach Ausstattung sind folgende Modi verfügbar:

- **Querparklücke:** Rückwärtseinparken quer zur Fahrbahn.
- **Assistenzfunktion zum Einhängen eines Anhängers:** Unterstützt die Ankopplung eines Anhängers.
- **Querverkehr:** Der Verkehr in Querrichtung wird überwacht.

### Voraussetzungen

Zum Einparken mit dem Rückfahrassistenten müssen folgende Voraussetzungen erfüllt sein:

- Eine Geschwindigkeit von ca. **15 km/h (9 mph)** nicht überschreiten.
- Breite der Parklücke: **Fahrzeugbreite + 0,15 m** (ohne Spiegel).

Damit ein wirklichkeitsgetreues Bild angezeigt wird, müssen folgende Voraussetzungen erfüllt sein:

- Die Heckklappe ist geschlossen.
- Das Umfeld ist eine ebene Oberfläche.
- Das Fahrzeug ist nicht zu sehr im hinteren Bereich beladen.



**⚠️ WARNUNG**

- Die Rückfahrkamera ermöglicht keine genaue Berechnung des Abstands von Hindernissen und kann auch die Beschränkungen des Systems nicht überwinden, weshalb Ihre fahrlässige oder unkonzentrierte Nutzung Unfälle und schwere Verletzungen verursachen könnte. Der Fahrer muss stets die Umgebung überwachen, um die Fahrsicherheit zu gewährleisten.
- Die Kameralinse vergrößert und verzerrt das Blickfeld und kann Objekte gegenüber der Wirklichkeit verändert und ungenau darstellen. Die Distanzwahrnehmung wird ebenfalls verzerrt.
- Aufgrund der Bildschirmauflösung oder aufgrund der Lichtbedingungen können Gegenstände nicht oder verschwommen dargestellt werden. Beachten Sie Masten, Zäunen, Gittern oder Bäumen geringer Dicke, da sie das Fahrzeug beschädigen könnten, ohne auf dem Bildschirm erkannt zu werden.
- Der Rückfahrassistent hat tote Winkel, in denen weder Personen noch Gegenstände dargestellt werden können. Beobachten Sie immer aufmerksam das Umfeld des Fahrzeugs.
- Das System kann die Aufmerksamkeit des Fahrers nicht ersetzen. Überwachen Sie stets das Parkmanöver und die Umgebung des Fahrzeugs.
- Lassen Sie sich von den Bildern, die im Bildschirm angezeigt werden, nicht vom Verkehrsgeschehen ablenken.

- Die Bilder sind nur zweidimensional. Es können beispielsweise vorragende Gegenstände oder Vertiefungen der Fahrbahn nur schwierig oder überhaupt nicht erkannt werden.
- Die Beladung des Fahrzeugs verändert die Darstellung der Orientierungslinien. Die von ihnen dargestellte Breite verringert sich bei zunehmender Beladung. Achten Sie auf die Umgebung des Fahrzeugs, wenn der Innenraum oder der Gepäckraum beladen sind.
- In folgenden Situationen werden Gegenstände oder andere Fahrzeuge näher oder entfernter dargestellt, als dies tatsächlich der Fall ist. Seien Sie besonders aufmerksam:
  - Wenn Sie von einer waagerechten Fläche auf eine Steigung oder in ein Gefälle fahren und umgekehrt.
  - Wenn das Fahrzeug zu sehr beladen ist.
  - Wenn sich das Fahrzeug Gegenständen nähert, die sich nicht auf dem Boden befinden oder über deren Bodenabstützung vorragen. Diese können bei einer Rückwärtsfahrt auch aus dem Winkel der Kamera verschwinden.

**i Information**

- Es ist wichtig, besonders vorsichtig und aufmerksam zu sein, wenn der Fahrer nicht mit dem System vertraut ist.
- Am Rückfahrassistenten verschwinden die Bezugslinien, wenn die Heckklappe geöffnet ist.

**Ein- und Ausschalten****Rückfahrassistenten einschalten**

- Bei eingeschalteter Zündung Rückwärtsgang einlegen.
- **ODER:** wählen Sie im Infotainment-System  > Fahrerassistenz > Einparkhilfe.

**Rückfahrassistenten ausschalten**

- Fahren Sie vorwärts mit mindestens 15 km/h (9 mph).

**Bildschirmanzeige**

Die Funktionen und Darstellungen des Systems können je nach Ausstattung abweichen.

Die Bildanzeige des Assistenten ändert sich, wenn die werkseitig eingebaute Anhängervorrichtung elektrisch mit einem Anhänger verbunden ist **>>> S. 310.**





**Funktionen und Symbole des Rückfahrassistenten**

Mit eingeschaltetem Rückfahrassistenten können die Einstellungen über die Funktionsflächen vorgenommen werden. Einige Einstellungen sind nur je nach Ausstattung möglich.

**✕** Die aktuelle Anzeige verlassen



Zur Querparklücke wechseln **>>> S. 240**

-  Zur Assistenzfunktion zum Einhängen eines Anhängers wechseln
-  Zum Querverkehr wechseln
-  Anzeige einstellen: Helligkeit, Kontrast und Farbe
-  Zur Einparkhilfe wechseln »» S. 226

 Anzeige der Einparkhilfe einblenden/ausblenden

### Orientierungslinien

*Grüne horizontale Linien:* Verlängerung des Fahrzeugs.

*Gelbe Linien:* Fahrbahn des Fahrzeugs basierend auf dem Winkel des Lenkradeinschlags.

### Assistenzfunktion zum Einhängen eines Anhängers

Bei Fahrzeugen mit werksseitig eingebauter Anhängervorrichtung kann sich das Fahrzeug mit dieser Funktion der Anhängerdeichsel nähern.

Im Infotainment-System werden Hilfslinien angezeigt.

*Grüne Linien:* Abstand zur Anhängervorrichtung. Der Abstand zwischen den Linien entspricht ca. 0,30 m.

*Gelbe Linie:* Berechnete Richtung der Anhängervorrichtung in Abhängigkeit von der Lenkraddrehung.

### Querverkehr

Diese Anzeige hilft dabei, den Verkehr hinter dem Fahrzeug zu überwachen, und kann beispielsweise beim Verlassen von Garagen oder engen Ausfahrten verwendet werden.

### Quer einparken

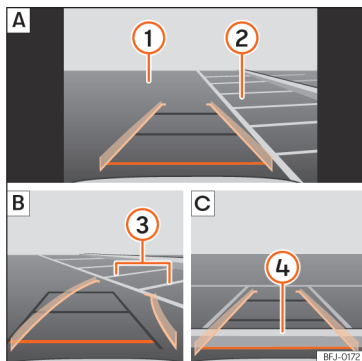



**Abb. 156** Anzeige auf dem Bildschirm des Infotainment-Systems: Einparken mit dem Rückfahrassistenten.

Legende zur »» (Abb. 156):

- A** Eine Parklücke suchen
- B** Die ausgewählte Parklücke ansteuern
- C** Das Fahrzeug in die Parklücke zentrieren

- 1** Fahrbahn
- 2** Parklücke
- 3** Seitliche Begrenzung der Parklücke
- 4** Hintere Begrenzung der Parklücke

### Parken

- Wählen Sie im Infotainment-System  > **Fahrerassistenz** > **Einparkhilfe** bevor Sie vor der ausgewählten Parklücke vorbeifahren.
- Mit eingeschaltetem und funktionsfähigem Rückfahrassistenten drücken Sie die Funktionsfläche .
- Bringen Sie das Fahrzeug vor die Parklücke »» (Abb. 156) **2** **A**.
- Fahren Sie rückwärts und drehen Sie das Lenkrad so, dass die gelben Linien in die Parklücke weisen. Die grünen und gelben Linien müssen mit den seitlichen Begrenzungslinien übereinstimmen **3** **B**.
- Halten Sie das Fahrzeug an, wenn die rote Linie die hintere Begrenzung erreicht hat **4** **C**.

### Problembehebung

#### Das System verhält sich anders als erwartet

Das kann verschiedene Ursachen haben:

- Die Kamera ist verschmutzt »» S. 388. Neben Schmutz und Schnee kann die Sichtbarkeit der Kamera durch Reinigungsmittelreste oder durch eine Beschichtung beeinträchtigt werden.

- Die Systemvoraussetzungen müssen erfüllt sein »» S. 238.
- Die Kamera ist mit Wasser bedeckt.
- Die werksseitig eingebaute Anhängervorrichtung ist elektrisch mit einem Anhänger verbunden »» S. 310.
- Das Fahrzeug weist im Bereich der Kamera einen Schaden auf, z. B. durch einen Stoß beim Einparken.
- Das Sichtfeld der Kamera wird durch ein Zubehörteil blockiert, z. B. ein Fahrradträgersystem.
- Es wurden Änderungen am Lack im Bereich der Kamera oder bauliche Veränderungen vorgenommen, z. B. am Fahrwerk.

### Kamera ohne Sicht, Meldung zu einem Schaden, das System wird ausgeschaltet

- Reinigen Sie die Kamera oder entfernen Sie eventuelle Aufkleber oder Zubehörteile »» S. 388.
- Überprüfen Sie sichtbare Schäden.

### Lösungsvorschlag

- Schalten Sie das System vorübergehend aus.
- Überprüfen Sie, ob eine der oben genannten Ursachen vorliegt.
- Sobald die Ursache des Problems behoben ist, können Sie das System wieder einschalten.

- Wenn sich das System immer noch unvorhersehbar verhält, lassen Sie es von einer Fachwerkstatt überprüfen.

## Ausparkassistent Rear Cross Traffic Alert (RCTA)

### Funktionsweise

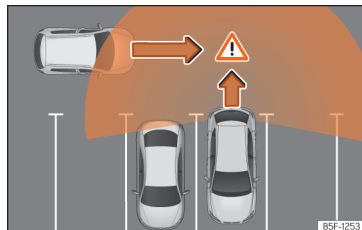

**Abb. 157** Schematische Abbildung des Ausparkassistenten: Überwachter Bereich des ausparkenden Fahrzeugs.

Der Ausparkassistent überwacht mit den Radarsensoren im Stoßfänger hinten »» S. 190 den Querverkehr hinter dem Fahrzeug beim Rückwärtsausparken aus einer Querparklücke oder beim Rangieren, z. B. bei schlechten Sichtverhältnissen.

Wenn das System ein Fahrzeug erfasst, das sich dem Fahrzeugheck nähert »» (Abb. 157), ertönt erforderlichenfalls ein akustisches Signal.

Zusätzlich zum akustischen Signal wird der Fahrer über eine visuelle Anzeige am Bildschirm des Infotainment-Systems informiert. Dieses Signal wird als roter Streifen im hinteren Bereich des abgebildeten Fahrzeugs am Bildschirm des Infotainment-Systems dargestellt. Der Streifen zeigt die Fahrzeugseite an, der sich der Verkehr in Querrichtung nähert<sup>1)</sup>.

### Selbstständiger Bremsengriff zur Vermeidung von Beschädigungen

»» S. 225.

### Ein- und Ausschalten

Der Ausparkassistent kann im Menü **Assistenten** im Infotainment-System ein- und ausgeschaltet werden. Ebenso findet man ihn auch im Menü **Einstellungen** von Park Assist.

Zusätzlich kann er über das Menü **Assistenten** im Kombi-Instrument ein- und ausgeschaltet werden.

Die letzte vorgenommene Einstellung bleibt nach erneuter Betätigung der Zündung erhalten.

<sup>1)</sup> Dieser Menüpunkt ist nur bei Fahrzeugen mit Parksysteem vorhanden.

### Anhängerbetrieb

Der Ausparkassistent deaktiviert sich automatisch und kann nicht aktiviert werden, wenn ein Anhänger oder Ähnliches an die werkseitige Anhängerkupplung elektrisch angeschlossen ist. Sobald der Fahrer die Fahrt beginnt, erscheint eine Meldung am Bildschirm des Kombi-Instruments und zeigt an, dass der Assistent deaktiviert ist.

Nachdem der Anhänger vom Fahrzeug abgekoppelt worden ist, kehrt der Assistent in den Ausgangszustand vor dem elektrischen Anschluss des Anhängers zurück.

Ist die Anhängervorrichtung nicht werkseitig montiert worden, muss der Ausparkassistent bei einer Fahrt mit Anhänger manuell deaktiviert werden.

### ⚠️ WARNUNG

Die intelligente Technologie des Ausparkassistenten kann die physikalisch vorgegebenen Grenzen nicht überwinden und funktioniert nur innerhalb der Systemgrenzen. Die Funktion des Parklenkassistenten darf nicht dazu verleiten, Risiken einzugehen. Das System kann die Aufmerksamkeit des Fahrers nicht ersetzen.

- Verwenden Sie das System nie bei eingeschränkten Sichtverhältnissen oder bei schwierigen Verkehrsverhältnissen, z. B. bei Straßen mit hohem Verkehrsaufkommen oder zur Überquerung mehrerer Fahrbahnen.

- Beachten Sie stets das Fahrzeugumfeld, da das System in vielen Fällen beispielsweise Fußgänger oder Radfahrer nicht sicher erkennt.
- Der Ausparkassistent bremsst das Fahrzeug nicht immer selbstständig bis zum vollständigen Stillstand ab.

## Türöffnungsassistent (Exit Assist)

### Funktionsweise



Abb. 158 Grafisches Beispiel.



Abb. 159 Tür: Warnleuchte

Der Türöffnungsassistent (Exit Assist) warnt die Insassen vor einer möglichen Kollision beim Öffnen der Tür, wenn das Fahrzeug zum Stillstand gekommen ist.

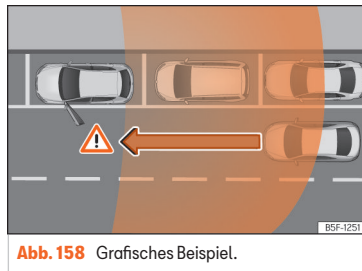
Das System überwacht, im Rahmen seiner Systemgrenzen, den hinteren und seitlichen Fahrzeugbereich unter Verwendung der hinteren Sensoren »» S. 190. Es werden sich bewegende Objekte erkannt, die sich von hinten nähern, wie z. B. Autos »» (Abb. 158).

Wird beim Öffnen der Tür eine kritische Situation festgestellt, wird dies durch ein akustisches Signal im Türlautsprecher der entsprechenden Seite signalisiert »» (Abb. 159). Zusätzlich blinkt die Kontrollleuchte des Spurwechselassistenten der entsprechenden Tür. Wenn die Tür bereits geöffnet wurde und in einer kritischen Situation ein anderer Verkehrsteilnehmer erkannt wurde, leuchtet die Kontrollleuchte des Spurwechselassistenten auf der entsprechenden Seite konstant.

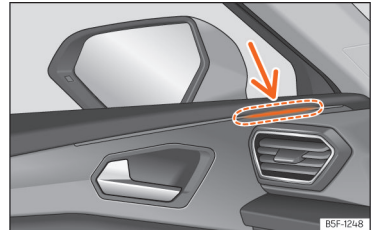
Die Helligkeit der Anzeige des Türöffnungsassistenten kann nicht eingestellt werden.

Wenn zum ersten Mal mit geschlossenen und verriegelten Türen auf das Fahrzeug zugegriffen werden soll, ist die Funktion 3 Minuten nach dem ersten Öffnen einer der Türen verfügbar. Die Funktion bleibt verfügbar, solange das Fahrzeug die Zündung eingeschaltet hat und sich nicht bewegt.

Nach Ausschalten der Zündung bleibt die Funktion noch etwa drei Minuten lang in Bereitschaft. Danach leuchten die Kontrollleuchten auf und zeigen die Deaktivierung der Funktion an.

### Ein- und Ausschalten

Der Türöffnungsassistent kann im Menü **Assistenten** im Infotainment-System ein- und ausgeschaltet werden. Ebenso findet man ihn auch im Menü **Einstellungen** von Park Assist.

Die letzte vorgenommene Einstellung bleibt nach erneuter Betätigung der Zündung erhalten.

### Anhängerbetrieb

Der Türöffnungsassistent deaktiviert sich automatisch und kann nicht aktiviert werden, wenn ein Anhänger oder Ähnliches an die werkseitige Anhängerkupplung elektrisch angeschlossen ist.

Nachdem der Anhänger vom Fahrzeug abgekoppelt worden ist, kehrt der Assistent in den Ausgangszustand vor dem elektrischen Anschluss des Anhängers zurück.

Ist die Anhängervorrichtung nicht werksseitig montiert worden, muss der Türöffnungsassistent bei einer Fahrt mit Anhänger manuell deaktiviert werden.

### ⚠️ WARNUNG

- **Achten Sie stets genau auf den Verkehr und die Umgebung des Fahrzeugs. Der Türöffnungsassistent (Exit Assist) kann die Aufmerksamkeit des Insassen nicht ersetzen. Die Verantwortung für das Öffnen der Türen und das Verlassen des Fahrzeugs liegt immer bei den Fahrzeuginsassen.**
- **Der Türöffnungsassistent (Exit Assist) arbeitet kontinuierlich, solange die Zündung des Fahrzeugs eingeschaltet ist. Andernfalls wird das System deaktiviert und die Kontrollleuchten kurz eingeschaltet.**
- **Es ist möglich, dass die Verkehrssituation nicht richtig interpretiert wird und nicht vor allen Objekten warnen kann, die sich nähern, wie z. B. Fußgänger. Halten Sie den Verkehr und die Umgebung des Fahrzeugs immer in Sichtreiche.**

### ⚠️ WARNUNG

**Der Türöffnungsassistent (Exit Assist) unterliegt den Systemgrenzen und kann nicht in allen Fällen vor einer drohenden Kollision warnen:**

- **Wenn Ihr Fahrzeug zu tief in der Parklücke steht und durch angrenzenden Fahrzeuge verdeckt wird.**
- **Unter bestimmten Umständen werden Objekte oder Personen, die sich nähern, z. B. mit dem Fahrrad oder Scooter, nicht erkannt.**
- **Das System reagiert nicht auf stehengebliebene Objekte.**

# Praktische Ausstattungen

## Ablagen

### Einleitung zum Thema

Ablagefächer sind nur zur Ablage leichter oder kleinerer Gegenstände zu verwenden.

#### ⚠️ WARNUNG

Lose Gegenstände können bei plötzlichen Fahr- oder Bremsmanövern durch den Fahrzeuginnenraum geschleudert werden. Das kann schwere Verletzungen verursachen und auch zum Verlust der Kontrolle über das Fahrzeug führen.

- Keine Tiere und keine harten, schweren oder scharfen Gegenstände in offenen Ablagen im Fahrzeug, auf der Instrumententafel, auf der Gepäckraumabdeckung hinter den Rücksitzen, in Kleidungsstücken und Taschen im Fahrzeuginnenraum verstauen.
- Ablagefächer während der Fahrt immer geschlossen halten.
- Hängen Sie keine Kleidung mit einem Gewicht von mehr als 2,5 kg (ca. 5,5 lb) an die Kleiderhaken des Fahrzeugs. Niemals schwere, harte oder scharfkantige Gegenstände in den Taschen lassen.

#### ⚠️ WARNUNG

Feuerzeuge im Fahrzeug können beschädigt oder unbemerkt gezündet werden. Dies kann schwere Verbrennungen und Fahrzeugschäden verursachen.

- Vor dem Verstellen von Sitzen immer sicherstellen, dass sich kein Feuerzeug im Bereich beweglicher Sitzteile befindet.
- Vor dem Schließen von Ablagen immer sicherstellen, dass sich keine Feuerzeuge im Schließbereich befinden.
- Feuerzeuge niemals in Ablagen oder auf anderen Flächen im Fahrzeug ablegen. Infolge hoher Oberflächentemperaturen, insbesondere im Sommer, können sich Feuerzeuge entzünden.

#### ⓘ HINWEIS

- Keine wärmeempfindlichen Gegenstände, Lebensmittel oder Medikamente im Fahrzeuginnenraum aufbewahren. Wärme und Kälte können sie beschädigen oder unbrauchbar machen.
- Im Fahrzeug abgelegte Gegenstände aus lichtdurchlässigen Materialien, wie z. B. Brillen, Lupen oder transparente Saugnäpfe an den Fensterscheiben, können das Sonnenlicht bündeln und dadurch Schäden am Fahrzeug verursachen.

## Handschuhfach

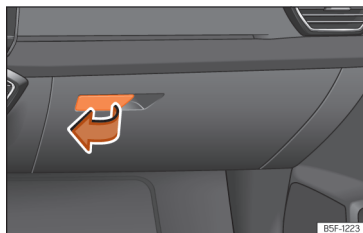

**Abb. 160** Auf der Beifahrerseite: Handschuhfach.

### Handschuhfach öffnen und schließen

Öffnen: Griff »» (Abb. 160) ziehen und Handschuhfach öffnen.

Schließen: Deckel nach oben drücken.

#### ⚠️ WARNUNG

Ein offenes Handschuhfach auf der Beifahrerseite kann das Risiko von schweren Verletzungen im Falle eines Unfalls oder bei plötzlichen Brems- und Fahrmanövern erhöhen.

- Das Handschuhfach während der Fahrt immer geschlossen halten.

## Getränkehalter



**Abb. 161** In der Mittelarmlehne hinten:  
Getränkehalter.

Getränkeflaschenhalter befinden sich in den Ablagefächern der Fahrer- und Beifahrertür.

### Vorderer Getränkehalter

In der Mittelkonsole befinden sich zwei Getränkehalter vorne.

### Getränkehalter in der Mittelarmlehne hinten

*Verwendung:* Klappen Sie die Mittelarmlehne herunter.

Wenn der Getränkehalter nicht mehr benutzt wird, Armlehne wieder nach oben klappen.

### ⚠️ WARNUNG

Unsachgemäße Benutzung der Getränkehalter kann Verletzungen verursachen.

- Niemals heiße Getränke in einen Getränkehalter stellen. Während der Fahrt, bei einem plötzlichen Bremsmanöver und bei einem Unfall können heiße Getränke im Getränkehalter verschüttet werden und Verbrühungen verursachen.
- Dafür sorgen, dass Getränkeflaschen oder andere Gegenstände während der Fahrt nicht in den Fußraum des Fahrers gelangen und somit die Pedale behindern können.
- Niemals schwere Becher, Lebensmittel oder andere schwere Gegenstände in dem Getränkehalter stellen. Diese schweren Objekte können bei einem Unfall durch den Innenraum geschleudert werden und schwere Verletzungen verursachen.

### ⚠️ WARNUNG

Geschlossene Getränkeflaschen können im Fahrzeug durch Hitzeeinwirkungen explodieren und durch Frosteinwirkungen platzen.

- Niemals geschlossene Getränkeflaschen in einem stark aufgeheizten oder stark abgekühlten Fahrzeug lassen.

### ⓘ HINWEIS

Keine offenen Getränke während der Fahrt im Getränkehalter stehen lassen. Verschüttete Getränke (z. B. beim Bremsen) können Schäden am Fahrzeug und an der elektrischen Anlage verursachen.

### ⓘ Information

Die Einsätze der Getränkehalter können zum Reinigen herausgenommen werden.

## Ablagefach unter Vordersitzen



**Abb. 162** Ablagefach unter dem rechten Vordersitz.

*Öffnen:* Taste am Schubladengriff betätigen und Schublade aufziehen.

*Schließen:* Schublade unter den Vordersitz schieben, bis sie einrastet.

### ⚠️ WARNUNG

Eine offene Schublade kann die Bedienung der Pedale behindern. Das kann zu Unfällen und schweren Verletzungen führen.

- Schublade während der Fahrt immer geschlossen halten. Andernfalls können unter anderem die Schublade und herausfallende Gegenstände in den Fußraum des Fahrers gelangen und die Pedale behindern.

### ⓘ HINWEIS

Die Schublade darf maximal mit 1,5 kg belastet werden.

### Andere Ablagen

An verschiedenen Stellen im Fahrzeug finden Sie weitere Ablagen, Ablagefächer und Halter:

- In der Mittelkonsole.
- Im oberen Teil des Handschuhfachs. Die Belastung darf 1,2 kg nicht überschreiten.
- Im Fond des Fahrzeugs sind links und rechts von den Sitzen weitere Ablagen angebracht.
- An den Sitzlehnen der Vordersitze, Ablagetaschen.

An den mittleren Türholmen und an den hinteren Haltegriffen im Dach befinden sich Kleiderhaken.

### ⚠️ WARNUNG

Aufgehängte Kleidungsstücke können die Sicht des Fahrers einschränken und dadurch Unfälle und schwere Verletzungen verursachen.

- Kleidung am Kleiderhaken immer so aufhängen, dass die Sicht des Fahrers nicht eingeschränkt ist.
- Kleiderhaken im Fahrzeug immer nur zum Aufhängen leichter Bekleidung benutzen. Niemals schwere, harte oder scharfkantige Gegenstände in den Taschen lassen.
- Verwenden Sie keine Kleiderbügel zum Aufhängen der Kleidung, da sonst die Wirksamkeit der Kopf-Airbags beeinträchtigt wird.

### ⓘ HINWEIS

Verstauen Sie keine großen Gegenstände, wie z. B. Flaschen oder scharfkantige Gegenstände in die Taschen an den Sitzlehnen der Vordersitze, da sonst die Taschen und Sitzbezüge beschädigt werden könnten.

## Steckdosen

### Einleitung zum Thema

An die Steckdosen im Fahrzeug kann elektrisches Zubehör angeschlossen werden.

Die Geräte sollten in einwandfreiem Zustand sein. Verwenden Sie keine fehlerhaften oder beschädigten Geräte.

Die 12-Volt-Steckdose funktioniert nur bei eingeschalteter Zündung.

### ⚠️ WARNUNG

Die unsachgemäße Verwendung der Steckdosen und des elektrischen Zubehörs kann Brände verursachen und zu schweren Verletzungen führen.

- Niemals Kinder unbeaufsichtigt im Fahrzeug lassen. Die Steckdosen und mit ihnen verbundenen Geräte können bei eingeschalteter Zündung verwendet werden.
- Wenn die angeschlossenen elektrischen Geräte zu warm werden, schalten Sie diese sofort aus und trennen Sie die Netzverbindung.

### ⓘ HINWEIS

- Um Beschädigungen an der elektrischen Anlage zu vermeiden, niemals Strom abgebende Geräte, wie Solarpanele oder Batterie-Ladegeräte, zum Laden der 12-Volt-Fahrzeuggatterie an die 12-Volt-Steckdose anschließen.
- Verwenden Sie nur elektrische Geräte, die die entsprechenden geltenden Richtlinien zur elektromagnetischen Verträglichkeit erfüllen.
- Vor dem Ein- oder Ausschalten der Zündung den Stecker der angeschlossenen elektrischen Geräte herausziehen, um Schäden durch Spannungsschwankungen zu vermeiden.



- Schließen Sie niemals elektrische Geräte mit einer höheren Leistungsaufnahme als der angegebenen an eine 12-Volt-Steckdose an. Wird die maximale Leistungsaufnahme überschritten, kann die Fahrzeugelektrik beschädigt werden.

- Beachten Sie die Bedienungsanleitungen der elektrischen Geräte!

### Information

- Bei stehendem Motor und eingeschalteten elektrischen Geräten entlädt sich die 12-Volt-Fahrzeuggestricke.

- Nicht isolierte Geräte können Störungen am Radio, am Infotainment-System und an der Fahrzeugelektronik hervorrufen.

## Steckdosen im Fahrzeug



**Abb. 163** 12-Volt-Steckdosen im Fahrzeug

### »» (Abb. 163)

- ① 12-Volt-Steckdosen in der Armlehne vorn.
- ② 12-Volt-USB-Steckdosen im hinteren Teil der Mittelkonsole zwischen den Vordersitzen.

Stellen Sie sicher, dass die maximale Leistung der Steckdosen nicht überschritten wird. Die Leistungsaufnahme der Geräte ist auf deren Typenschild angegeben.

Die Gesamtdauerleistung aller 12-Volt-Steckdosen im Fahrzeug beträgt 120 Watt.

Wenn zwei oder mehr elektrische Geräte gleichzeitig angeschlossen werden, stellen Sie sicher, dass der Gesamtverbrauch aller Geräte 190 Watt nicht überschreitet.

### USB-Steckdosen

Je nach Ausstattung und Land kann das Fahrzeug auch über USB-Anschlüsse mit **ausschließlicher Lade- oder Steckdosenfunktion** »» (Abb. 163) ② verfügen.

Die USB-Eingänge befinden sich im hinteren Teil der Mittelkonsole zwischen den Vordersitzen. Jeder dieser Anschlüsse verfügt über eine maximale Leistung von bis zu 10,5 W.

### ! HINWEIS

Wenn eine 12-Volt-Steckdose mit maximaler Leistung über einen längeren Zeitraum als den angegebenen verwendet wird, kann die Sicherung durchbrennen.

- Verwenden Sie die 12-Volt-Steckdose niemals länger als 10 Minuten mit maximaler Leistung.
- Verwenden Sie im Falle von maximaler Leistung nur eine 12-Volt-Steckdose.

## 230-Volt-Steckdose

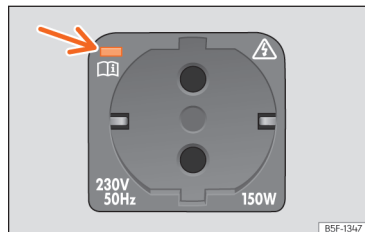

**Abb. 164** Im Gepäckraum: 230-Volt-Steckdose.

Bei laufendem Motor wird die Steckdose automatisch aktiviert, sobald ein Stecker eingesteckt wird. Wenn genug Energie zur Verfügung steht, können Sie die Steckdose auch bei ausgeschaltetem Motor verwenden »» ⚠.

Die maximale Leistungsaufnahme liegt bei 150 Watt (300 Watt - max. 2 Minuten).

**Elektrisches Gerät anschließen:** Öffnen Sie die Abdeckung und stecken Sie den Stecker bis zum Anschlag in die Steckdose, um die integrierte Kindersicherung zu entriegeln. Die Steckdose liefert nur Strom, wenn die Kindersicherung entriegelt ist.

### LED-Anzeige an der Steckdose »» (Abb. 164) (Pfeil)

*Grünes Dauerlicht:*

- Die Kindersicherung ist entriegelt. Die Steckdose ist betriebsbereit.

*Rotes Blinklicht:*

- Es liegt eine Störung vor, z. B. Abschaltung aufgrund von Überstrom oder Überhitzung.

### Abschaltung aufgrund von Überhitzung

Wenn die Temperatur einen bestimmten Wert überschreitet, wird der Wechselrichter der 230-Volt-Steckdose automatisch ausgeschaltet. Die Abschaltung verhindert die Überhitzung, wenn der Stromverbrauch der angeschlossenen Geräte übermäßig ist oder die Umgebungstemperatur zu hoch ist. Die 230-Volt-Steckdose kann nach einer Abkühlzeit wieder verwendet werden. Ziehen Sie dazu zuerst den Stecker des angeschlossenen Geräts ab und stecken Sie es danach wieder an. Dadurch wird verhindert, dass das elektrische Gerät unabsichtlich wieder eingeschaltet wird.

### WARNUNG

Die elektrische Anlage steht unter Hochspannung!

- Keine Flüssigkeiten in die Steckdose verschütten.
- Keine Adapter oder Verlängerungskabel in die 230-Volt-Steckdose stecken! Andernfalls, wird die integrierte Kindersicherung entriegelt und die Steckdose aktiviert.
- Keine leitenden Gegenstände (zum Beispiel Stricknadeln) in die 230-Volt-Steckdose stecken.

### HINWEIS

230-Volt-Steckdose:

- Keine zu schweren Geräte oder Stecker direkt an der Steckdose hängen lassen (z.B. Netzgerät).
- Keine Neonlampen anschließen.
- An die Steckdose nur Geräte mit gleicher Spannung anschließen.
- Die integrierte Überlastabschaltung verhindert, dass sich elektrische Geräte mit hohem Anlaufstrom einschalten. In diesem Fall das Netzteil vom elektrischen Gerät trennen und nach etwa 10 Sekunden versuchen die Verbindung wiederherzustellen.

### Information

Bei manchen Geräten kann es beim Anschluss an die 230-Volt-Steckdose aufgrund der geringeren Leistung (Wattzahl) zu Funktionsbeeinträchtigungen kommen.

# Datenübertragung

## SEAT CONNECT

### Einleitung zum Thema

SEAT CONNECT Gen3 verbindet Ihr Fahrzeug mit dem Internet. Damit haben Sie die Möglichkeit, das Angebot an verschiedenen Diensten zu erweitern. Einen Überblick über die im Internet verfügbaren Dienste finden Sie unter:

<https://www.seat.com/owners/connectivity/seat-connect-service>

Zur Nutzung von SEAT CONNECT muss dies zuerst online durch Abschluss eines Vertrages von SEAT CONNECT mit SEAT S.A. aktiviert werden und unterliegt je nach Land einer zeitweiligen Nutzungsbeschränkung.

Sowohl die von SEAT angebotene SEAT CONNECT Dienstportfolios als auch einzelne Dienste können auch ohne weitere Ankündigung geändert, eingestellt, deaktiviert, reaktiviert, umbenannt und erweitert werden.

Die Ausführung und Verfügbarkeit der SEAT CONNECT Dienste und Dienstportfolios kann länderspezifisch sowie fahrzeug- und ausstattungsabhängig unterschiedlich sein.

Die Spracherkennungs- oder Suchtechnologie von SEAT CONNECT erkennt noch bietet es Ergebnisse für alle Wörter.

Einige SEAT CONNECT-Dienste benötigen eine Registrierung und für andere ist keine Registrierung erforderlich.

### Dienstbeschreibung

Lesen und beachten Sie vor der Ausführung der SEAT CONNECT-Dienste die entsprechende Dienstbeschreibung. Die Beschreibungen werden in unregelmäßigen Abständen aktualisiert.

- Verwenden Sie stets die neueste Ausgabe der jeweiligen Dienstbeschreibung.

### ⚠️ WARNUNG

**In Gebieten mit unzureichendem Mobilfunk- und GPS-Empfang können keine Notrufe und Telefonate ausgeführt und keine Daten übermittelt werden.**

- Wenn möglich, ändern Sie Ihren Standort.

### ⓘ HINWEIS

**Fahrzeugbeschädigungen können durch Faktoren entstehen, die außerhalb der Kontrolle von SEAT S.A. liegen. Dazu zählen insbesondere:**

- Missbrauch mobiler Endgeräte.
- Datenverlust bei der Übertragung.
- Ungeeignete und schadhafte Anwendungsprogramme Dritter.
- Schadsoftware auf Datenträgern, Computern, Tablets oder Mobilfunkgeräten.

### Dienstportfolio

Die hier gezeigte ursprüngliche Zuordnung der Dienste stellt den maximal möglichen Umfang dar. Der maximal mögliche Umfang ist nur bei einigen Fahrzeugmodellen verfügbar. Über die Fahrzeuglebensdauer können Sie die hier gezeigte Vergabe ändern.

Nach Aktivierung der Dienstverwaltung im Infotainment-System können Sie prüfen, ob und welche Dienste das Fahrzeug anbietet  
» S. 253.

In einigen Ländern und im Falle einer Vertragsverlängerung können die angebotenen Dienste anders kombiniert werden als hier angegeben. Sie können auch je nach Baujahr des Fahrzeugs variieren. Die genannten Dienste entsprechen **SEAT CONNECT Gen3** (dritte Generation).

### SEAT CONNECT Dienste und Funktionen, die nicht aktiviert werden müssen

Folgende Dienste funktionieren ohne Aktivierung des SEAT CONNECT:

- Öffentlicher Notruf-Service.
- Privater Modus.
- Rechtshinweis.

### SEAT CONNECT Dienste

Die SEAT CONNECT Dienste sind:

- Öffentlicher Notruf.
- Panneneruf.

- Kundendienst.
- Service Terminplanung.
- Online-Aktualisierung des Systems.
- Personalisierung.
- SEAT CONNECT aktivieren.
- Privater Modus (Deaktivierung der Dienste).
- Nutzer löschen / Auf Werkseinstellungen zurücksetzen.
- Ferngesteuerte Standheizung.
- Fernöffnung.
- Hupe und Blinker.
- Fahrzeugstatus inkl. Türen und Licht.
- Fahrdaten.
- Bericht zum Fahrzeugstatus.
- Benachrichtigung der Diebstahlwarnanlage.
- Gebietsbenachrichtigung.
- Geschwindigkeitsbenachrichtigung.
- Online-Aktualisierung der Karten.
- Suche nach Sonderzielen.
- Tankstellen.
- Online Verkehrsinformationen.
- Parkplätze.
- Online-Aktualisierung des Infotainment.
- Online-Berechnung der Route.
- Gefahreninformationen.
- Diktieren.

- Natürliche Sprachbedienung für Ziele und Adressen.
- Webradio.
- Online-Medien.
- Online-Routenimport.
- Online-Zielimport.
- Ferngesteuerte Standlüftung.
- Parkposition.
- Privater Modus.
- Rechtshinweis.

### SEAT CONNECT Dienste für Hybrid-Fahrzeuge

Nur für Elektro- und Hybrid-Fahrzeuge verfügbar.

Außer den im vorherigen Abschnitt aufgeführte SEAT CONNECT Diensten sind folgende Dienste enthalten:

- Ferngesteuerte Klimaanlage.
- e-Manager.
- Abfahrtszeiten.

### Individuelle Optionen von SEAT CONNECT

- In-Car Apps. Diese Apps können direkt im Infotainment über den In-Car Store erworben und installiert werden.
- Full Link.

- Datenpakete. Entgeltliche Datentarife für die Verwendung der Online-Funktionen, z. B. 2 GB monatlich.

### Information

- **Der öffentliche Notruf-Service ist unabhängig von der Anmeldung im Infotainment verfügbar.**
- **Die Personalisierung und der Erwerb von In-Car-Apps erfordern die Anmeldung am Infotainment, die Aktivierung des Fahrzeugs in einem SEAT CONNECT-Konto ist jedoch nicht erforderlich.**

### SEAT CONNECT und S-PIN Aktivierung

Zur Aktivierung von SEAT CONNECT (einschließlich Registrierung) sind folgende Schritte notwendig:

- Erstellen Sie ein Benutzerkonto über das Infotainment im Menü Benutzerverwaltung.
- Bestellen Sie SEAT CONNECT und aktivieren Sie es.
- Fügen Sie das Fahrzeug Ihren Benutzerkonto hinzu.
- Weisen Sie den Besitz nach.
- Weisen Sie Ihre Identität nach. Dies ist nur erforderlich, wenn Sie sicherheitsrelevante SEAT CONNECT-Dienste ausführen möchten.
- Gehen Sie zum Freischalten wie folgt vor:

10" Nutzer > Einstellungen > Hauptnutzer werden.

8,25" MENÜ > Nutzerverwaltung > Hauptnutzer werden.

Befolgen Sie die übrigen Anzeigen und Informationen, die im Infotainment angezeigt werden. Während der Aktivierung werden Sie möglicherweise aufgefordert, eine S-PIN zu erstellen.

#### Aktualisierungsmöglichkeit

10"-Infotainment	Ja
8,25"-Infotainment	Ja
SEAT CONNECT Portal	Ja
App für SEAT CONNECT	Ja

#### S-PIN

Die S-PIN ist eine mehrstellige Zahlenfolge, die bei der Registrierung von SEAT CONNECT ausgewählt werden kann.

Vermeiden Sie beim Erstellen der S-PIN leicht zu erratende Zahlenfolgen und bekannte Geburtsdaten. Sie können die S-PIN im Benutzerkonto von SEAT CONNECT unter „Kontoeinstellungen“ ändern.

Die S-PIN wird beispielsweise benötigt, um Ihr Benutzerprofil zu schützen oder um einen für die Sicherheit Ihres Fahrzeugs relevanten SEAT CONNECT-Dienst auszuführen. Sie müssen diese S-PIN absolut vertraulich behandeln.

Wenn Sie die S-PIN an Dritte weitergeben, müssen Sie diese aus Sicherheitsgründen sofort ändern.

### Eigentums- und Identitätsnachweis

#### Hauptbenutzer werden

Um Hauptnutzer zu werden und somit den Besitz des Fahrzeugs nachzuweisen, benötigen Sie beide Fahrzeugschlüssel. Der Eigentumsnachweis erfolgt im Fahrzeug während der Registrierung oder, falls Sie bereits über ein Benutzerkonto von SEAT CONNECT verfügen, müssen Sie sich über das Infotainment einloggen und anschließend auf **Benutzerverwaltung** gehen.

- Schalten Sie die Zündung und das Infotainment-System ein.
- Registrieren Sie sich im Infotainment unter SEAT CONNECT.

**Oder:** öffnen Sie das Menü **Nutzer > Einstellungen > Hauptnutzer werden** und folgen Sie den Anweisungen.

- Drücken Sie Öffnungstaste am ersten Fahrzeugschlüssel.
- Drücken Sie Öffnungstaste am zweiten Fahrzeugschlüssel.

Sobald das Infotainment die Befehle per Funk verarbeitet hat, wird der Eigentumsnachweis abgeschlossen. Im Portal SEAT CONNECT können Sie den aktuellen Zustand kontrollieren.

#### Wie weise ich das Eigentum nach?

10"-Infotainment	2-Schlüssel-Methode
8,25"-Infotainment	2-Schlüssel-Methode
SEAT CONNECT Portal	Ist nicht möglich
App für SEAT CONNECT	Ist nicht möglich

#### Identitätsnachweis (SEAT Ident)

Der Identitätsnachweis muss durchgeführt werden, bevor Sie sicherheitsrelevante SEAT CONNECT-Dienste wie zum Beispiel die **Fernöffnung** nutzen können. Der Identitätsnachweis wird bei einem SEAT-Vertragshändler durchgeführt.

Weitere Informationen zu SEAT Ident finden Sie im SEAT CONNECT-Portal unter <https://my.seat>.

### Gesetzliche Bestimmungen

Während der Nutzung der SEAT CONNECT-Dienste werden Informationen online über das Fahrzeug übertragen und verarbeitet. Solche Daten können auch (zumindest indirekt) Informationen über den betroffenen Fahrer geben, beispielsweise das Fahrverhalten und den Standort. Als Vertragspartner im SEAT CONNECT-Vertrag mit SEAT S.A., müssen Sie sicherstellen, dass während der Nutzung Ihres Fahrzeugs durch andere Fahrer (z. B. Familie oder Freunde) der Datenschutz und die persönlichen Rechte gewahrt werden. Daher müssen

Sie den Fahrer im Voraus darüber informieren, dass das Fahrzeug Daten online überträgt und empfängt und dass Sie auf diese Daten zugreifen können.

Das Missachten der Informationspflicht kann bestimmte Rechte der Insassen verletzen.

Der Benutzer kann die Datenübermittlung jederzeit mittels des privaten Modus verwalten.

### Tracking-Dienste: Alle Insassen befragen

Tracking-Dienste benötigen geografische Daten und Fahrzeugdaten, zum Beispiel um festzustellen, ob das Fahrzeug aktuell innerhalb festgelegter Geschwindigkeitsbegrenzungen verwendet wird, wo das Fahrzeug abgestellt wurde oder ob es innerhalb geografisch festgelegten Gebietes verwendet wird. Diese Informationen werden im SEAT CONNECT Portal und in der SEAT CONNECT App angezeigt.

Befragen Sie daher alle Insassen vor der Fahrt, ob sie mit den aktivierten Diensten einverstanden sind. Ist dies nicht der Fall, deaktivieren Sie den betreffenden Dienst (wenn möglich) oder schließen Sie den Insassen von der Fahrzeugnutzung aus.

### GPS-Tracking: Kennzeichen

Wenn das Fahrzeug werksseitig mit einem Steuergerät ausgestattet ist, das die aktuelle Geoposition und Geschwindigkeit übermittelt, dann befindet sich im Fahrzeug grundsätzlich dieses Kennzeichen, z. B. an der Dachkonsole. Das Fehlen des Kennzeichens im Fahrzeug, ist keine

Gewähr dafür, dass das Steuergerät nicht doch die aktuelle Geoposition und Geschwindigkeit des Fahrzeugs übermittelt.

### Persönliche Daten

SEAT schützt Ihre persönlichen Daten und verwendet sie nur, soweit dies gesetzlich zulässig ist oder Sie bei einer Nutzung Ihre Einwilligung erteilt haben. Detaillierte Informationen zur Datenverarbeitung in Bezug auf SEAT CONNECT-Dienste finden Sie in der Datenschutzerklärung, auf die Sie in der jeweils aktuellen Fassung auf der SEAT-Website zugreifen können.

### Dauerhafte Weitergabe des Fahrzeugs

Wenn Ihnen eine andere Person das Fahrzeug für eine dauerhafte Nutzung überlassen hat (z. B. wenn Sie ein Gebrauchtfahrzeug kaufen), ist SEAT CONNECT möglicherweise bereits aktiviert und der vorherige Benutzer hat weiterhin die Möglichkeit, auf die über SEAT CONNECT registrierten Daten zuzugreifen und bestimmte Funktionen Ihres Fahrzeugs zu steuern.

Im Infotainment können Sie prüfen, ob Ihr Fahrzeug einer Person als Hauptnutzer zugeordnet ist. In diesem Fall können Sie sich als Hauptnutzer des Fahrzeugs registrieren und so den vorherigen Hauptnutzer automatisch löschen. Alternativ können Sie über das Infotainment den bisherigen Nutzer dauerhaft als Hauptnutzer löschen sowie das Fahrzeug in den Offline-Modus setzen und damit die Kommunikation Ihres

Fahrzeugs mit dem Datenserver von SEAT S.A. wie die Verarbeitung von persönlichen Daten und Fahrzeugdaten einschränken.

### SEAT CONNECT Dienste deaktivieren

Zum Aktivieren und Deaktivieren der SEAT CONNECT Dienste stehen Ihnen die folgenden Funktionen zur Verfügung:

- Zulassen oder Verhindern der Datenübertragung im Infotainment-System » Kapitel „*Modus Privatsphäre*“ auf Seite 253 beachten..
- Sofern möglich: Individuelle Deaktivierung oder Aktivierung » S. 253.

Sie können die entsprechenden Dienste erneut ausführen, nachdem Sie die Deaktivierung aufgehoben haben.

#### Information

**Die gesetzlich vorgeschriebenen Dienste und deren Datenübertragung können nicht ausgeschaltet oder deaktiviert werden, zum Beispiel das Notrufsystem (eCall).**

### Störungen

Auch wenn Voraussetzungen für die Nutzung der SEAT CONNECT Dienste erfüllt sind, kann die Ausführung dieser Dienste durch Faktoren gestört oder unterbunden werden, die außerhalb der Kontrolle von SEAT S.A. liegen. Dazu zählen insbesondere:

- Wartungen, Reparaturen, Deaktivierung, Software-Updates und technische Erweiterungen an den Telekommunikationsanlagen, Satelliten, Servern und Datenbanken.
- Wechsel des Mobilfunkstandards zur Übertragung von mobilen Daten durch die Telekommunikationsanbieter, z. B. von UMTS auf EDGE oder GPRS.
- Abschalten eines bereits vorhandenen Mobilfunkstandards durch Telekommunikationsanbieter.
- Störung, Beeinträchtigung oder Unterbrechung des Mobilfunk- und GPS-Empfangs, z. B. durch hohe Geschwindigkeiten, Sonnenstürme, Witterungseinflüsse, landschaftliche Gegebenheiten, Störeinrichtungen und intensive Mobilfunknutzung in den betreffenden Funkzellen.
- Wenn Ihr aktueller Standort in Gebieten ohne oder mit unzureichendem Mobilfunk- und GPS-Empfang liegt. Dazu können auch Tunnel, Hochhausschluchten, Garagen, Parkhäuser, Unterführungen, Berge und Täler zählen.
- Eingeschränkte Verfügbarkeit, Unvollständigkeit oder Fehlerhaftigkeit fremder Informationen von Drittanbietern, z. B. Kartendarstellungen.
- Länder und Regionen, in denen SEAT CONNECT nicht angeboten wird.

### Dienstverwaltung

Öffnen Sie die Einstellungen in **Nutzer** und gehen Sie auf **Privatsphäre und Dienste**.

- Nachfragen welche SEAT CONNECT Dienste aktuelle im Fahrzeug verfügbar sind.
- Die Anzahl der aktivierten und deaktivierten SEAT CONNECT Dienste.
- SEAT CONNECT Dienste aktivieren.

#### Information

Wenn Sie alle Dienste von SEAT CONNECT deaktivieren, kann das Fahrzeug auch weiterhin die Daten des Notrufsystems (eCall) übertragen.

## Modus Privatsphäre

### Einleitung zum Thema

Mit der Funktion „Privatsphäre“ kann die Datenübertragung zwischen Fahrzeug und Internet zugelassen oder verhindert werden.

Der gewünschte Modus kann in den Fahrzeugeinstellungen im Infotainment-System eingestellt werden.

Die Datenübertragung von externen Geräten und deren Kommunikation mit dem Fahrzeug kann mit der Funktion „Privatsphäre“ **nicht** verhindert werden.

Die gesetzlich vorgeschriebenen Dienste und deren Datenübertragung können nicht ausgeschaltet oder deaktiviert werden, zum Beispiel das Notrufsystem (eCall).

#### Information

Beachten Sie, dass alle Nutzer des Fahrzeugs über die Funktion „Privatsphäre“ persönliche Einstellungen vornehmen können. Diese Einstellungen müssen nicht mit den vom Fahrzeuginhaber gewünschten Einstellungen übereinstimmen.

### Einstellungen der Privatsphäre und Dienste

SEAT CONNECT Dienste können einzeln aktiviert und deaktiviert werden. Dazu müssen Sie nur die entsprechende Checkbox des Dienstes, den Sie aktivieren oder deaktivieren möchten, markieren. Wenn Sie alle Dienste gleichzeitig deaktivieren möchten, wählen Sie die Option privater Modus.

#### Privater Modus.

Ermöglicht die Deaktivierung oder Aktivierung der Dienste in Abhängigkeit von der gewählten Stufe der Privatsphäre.





Tracking

**Standort teilen.** Hauptnutzer und Mitnutzer können sich Daten des Standorts im Portal oder in der Anwendung SEAT CONNECT anzeigen lassen.



Standort



**Standort nutzen.** Die Daten zum Standort, Fahrzeug und Nutzer werden für die Dienste genutzt.

	<b>Keine Standortangabe.</b> Nur Fahrzeugdaten und Nutzerdaten werden für die Dienste genutzt.
<b>Individuell</b>	
	<b>Maximale Privatsphäre.</b> Ihre Dienste sind deaktiviert. Nur die gesetzlich erforderlichen Dienste nutzen Daten.
<b>Inkognito</b>	

Die Einstellungsmöglichkeiten stehen nicht in allen Märkten und in allen Fahrzeugmodellen zur Verfügung.

### Anzeige des Konnektivitätsstatus

Die folgenden Symbole zeigen den entsprechenden Status der Datenübertragung im Infotainment-System an.

-  Weißes Symbol: Vollständige Konnektivität, alle Dienste sind aktiviert
-  Graues Symbol: Begrenzte Konnektivität, einige Dienste sind möglicherweise nicht verfügbar.

**kein Symbol** Keine Konnektivität, es stehen keine Dienste zur Verfügung.

## WLAN-Zugangspunkt

### Einführung

✓ Nicht verfügbar bei Fahrzeugen ohne SEAT CONNECT und ohne Navigation

Das Infotainment-System kann verwendet werden, um eine WLAN-Verbindung mit bis zu 8 Geräten zu teilen >>> **Kapitel „Konfiguration, um eine Verbindung über WLAN zu teilen“ auf Seite 254 beachten..**

Das Infotainment-System kann auch den WLAN-Zugangspunkt eines externen WLAN-Gerätes verwenden, um den am Zugangspunkt (Hotspot) angeschlossenen Geräten (WLAN-Client) Internet zur Verfügung zu stellen >>> S. 255.

### Information

- Die benötigte Datenübertragung kann kostenpflichtig sein. Aufgrund der großen Datenmenge, die ausgetauscht wird, empfiehlt SEAT eine Flatrate für die Datenübertragung zu verwenden. Mobilfunknetzbetreiber können Sie darüber informieren.
- Durch den Austausch und den Kauf der Datenpakete bei Drittanbietern können je nach Ihrem Mobilfunktarif zusätzliche Kosten entstehen, besonders wenn dies im Ausland erfolgt (z. B. Roaminggebühren).

## Konfiguration, um eine Verbindung über WLAN zu teilen

### Verbindung mit dem drahtlosen Netz (WLAN) herstellen

- Drücken Sie die Taste **HOME** > .
- Aktivieren Sie das drahtlose Netz. Dazu die Funktionsfläche **WLAN > Infotainment als Hotspot** antippen.
- Aktivieren Sie das drahtlose Netz (WLAN) am Gerät, das Sie anschließen möchten. Schlagen Sie dazu in der Bedienungsanleitung des Herstellers nach.
- Aktivieren Sie die Zuordnung des Mobiltelefons im Infotainment-System. Tippen Sie dazu auf die Funktionsfläche **Als Hotspot verwenden** und aktivieren Sie die Checkbox.
- Geben Sie den Netzwerkschlüssel ein, der am Gerät angezeigt wird, und bestätigen Sie.

Folgende Einstellungen können zusätzlich im Menü **Infotainment-System als Hotspot** durchgeführt werden:

- **Sicherheitsstufe:** Mit der WPA2-Codierung wird automatisch ein Netzwerkschlüssel erstellt.
- **Netzwerkschlüssel:** Automatisch erstellter Netzwerkschlüssel. Tippen Sie auf die Funktionsfläche, um den Netzwerkschlüssel manuell zu ändern. Der Netzwerkschlüssel muss mindestens 8 und höchstens 63 Zeichen haben.
- **SSID:** WLAN-Netzwerkname (maximal 32 Zeichen).



Die WLAN-Verbindung (drahtlos) wird hergestellt. Zum Beenden der Verbindung müssen evtl. weitere Daten in das Gerät eingegeben werden.

Je nach Version ist es nur möglich, sich im Hotspot-Modus zu verbinden, um AppConnect zu nutzen, und es können maximal 5 Geräte verbunden werden.

Wiederholen Sie den Vorgang, um weitere Geräte anzuschließen.

Die direkte Verbindung des Geräts mit dem WLAN-Netzwerk des Infotainment-Systems kann auch ohne Notwendigkeit der Eingabe des Passworts über das Scannen eines QR-Codes hergestellt werden: **Einstellungen > WLAN > Schnellverbindung mit Infotainment-System** antippen.

Im gleichen Menü wie der QR-Code bietet das Infotainment-System auch die Möglichkeit, Daten über WPS (Hotspot-Modus) an jedes beliebige Gerät zu übertragen.

### Wi-Fi Protected Setup (WPS)

✓ Geräte- und länderabhängig.

Wi-Fi Protected Setup kann auf einfacher und schneller Weise ein lokales, drahtloses Netz mit Codierung erstellen (**Einstellungen > WLAN > WLAN > WPS-Schnellverbindung**).

- Stellen Sie die Verbindung mit dem drahtlosen Netz (WLAN) her.
- Drücken Sie die Taste WPS am WLAN-Router bis die Kontrollleuchte am Router blinkt. Wenn der WLAN-Router kein WPS unterstützt, muss das Netz manuell konfiguriert werden.
- **ODER:** Halten Sie die WLAN-Taste am WLAN-Router gedrückt bis die Kontrollleuchte WLAN am Router blinkt.
- Drücken Sie die WPS-Taste am WLAN-Gerät. Die WLAN-Verbindung (drahtlos) wird hergestellt.

Wiederholen Sie den Vorgang, um weitere Geräte anzuschließen.

### Internetzugang konfigurieren

Das Infotainment-System kann den WLAN-Zugangspunkt von einem externen Gerät verwenden, um die Internetverbindung herzustellen.

**Verbindung mit dem drahtlosen Netz (WLAN) herstellen**

- Aktivieren und teilen Sie einen drahtlosen Zugangspunkt mit Internet am externen Gerät. Schlagen Sie dazu in der Bedienungsanleitung des Herstellers nach.
- Drücken Sie die Taste **HOME > ⚙**.
- Menü **WLAN > Verbindung über WLAN** antippen und die Checkbox aktivieren.

- Funktionsfläche **WLAN-Netzwerk suchen** antippen und das gewünschte Gerät aus der Liste auswählen.
- Geben Sie ggf. den Netzwerkschlüssel des Geräts im Infotainment-System ein und bestätigen Sie mit **OK**.

### Manuelle Einstellungen:

- Manuelle Eingabe der Netzwerkeinstellungen eines externen Gerätes (WLAN).

Die WLAN-Verbindung (drahtlos) wird hergestellt. Zum Beenden der Verbindung müssen evtl. weitere Daten in das Gerät eingegeben werden.

### Information

**Aufgrund der großen Anzahl der Geräte kann nicht sichergestellt werden, dass alle Funktionen fehlerfrei ausführbar sind.**

## Full Link

### Einleitung zum Thema

Full Link ermöglicht die Anzeige und Verwendung von Inhalten und Funktionen, die auf dem Mobiltelefon auf dem Bildschirm des Infotainment-Systems angezeigt werden.

Dazu muss das Mobiltelefon über eine USB-Schnittstelle mit Infotainment verbunden sein.

Einige Technologien können auch von Wireless Full Link über die Bluetooth®-Schnittstelle und eine WLAN-Verbindung verwendet werden.

### Folgende Technologien können zur Verfügung stehen:

- Apple CarPlay™
- Apple CarPlay™ Wireless
- Android Auto™
- Android Auto™ Wireless
- MirrorLink®

Die Verfügbarkeit der in Full Link eingebundenen Technologien hängt vom Land und vom verwendeten Mobiltelefon ab.

Mehr Informationen finden Sie auf der Website von SEAT ([www.seat.com](http://www.seat.com)).

### Zugriff auf das Hauptmenü Full Link

Die Navigation zum Hauptmenü Full Link hängt vom verwendeten Infotainment-System ab.

- Drücken Sie **Home > Full Link**

### Wireless Full Link konfigurieren

Um Wireless Full Link nutzen zu können, müssen Sie zuerst das Mobiltelefon mit Infotainment koppeln. Gehen Sie dafür wie folgt vor:

Ein Mobiltelefon zum ersten Mal anschließen.

- Entriegeln Sie das Mobiltelefon.
- Schalten Sie den WLAN-Empfang und Bluetooth® am Mobiltelefon ein.

- Verbinden Sie das Mobiltelefon mit einem USB-Kabel oder über Bluetooth® mit dem Infotainment.

- Gehen Sie zum Hauptmenü **Full Link**, soweit es nicht automatisch erscheint.

- Wählen Sie das Mobiltelefon und die gewünschte Technologie aus.

- Bestätigen Sie Autorisierungsanfragen auf dem Mobiltelefon, um die erforderlichen Berechtigungen für das Infotainment zu erteilen.

- Trennen Sie den USB-Anschluss und verbinden Sie sich erneut über WLAN oder Bluetooth® mit dem Infotainment. Wireless Full Link ist konfiguriert.

Die Kopplung ist beendet. Das angeschlossene Mobiltelefon kann von jetzt ab Wireless Full Link auch ohne USB-Anschluss verwenden.

Wenn während des Einschaltvorgangs die Pop-up-Menüs abgelehnt werden, steht Wireless Full Link nicht zur Verfügung. In diesem Fall empfiehlt SEAT die Geräte sowohl in den Einstellungen des Telefons wie auch im Infotainment zu löschen und den Einschaltvorgang neu zu starten.

### **WARNUNG**

**Die Benutzung von Apps beim Fahren kann vom Verkehrsgeschehen ablenken. Wenn der Fahrer abgelenkt wird, kann das Unfälle und Verletzungen verursachen.**

- **Fahren Sie immer aufmerksam und verantwortungsvoll im Verkehr.**

### **WARNUNG**

**Nicht geeignete oder falsch ausgeführte Apps können Fahrzeugbeschädigungen, Unfälle und schwere Verletzungen verursachen.**

- **Schützen Sie das Mobiltelefon und dessen Apps vor unsachgemäßem Gebrauch.**
- **Nehmen Sie niemals Änderungen an den Apps vor.**
- **Beachten Sie die Bedienungsanleitung des Mobiltelefons.**

### **HINWEIS**

**SEAT haftet nicht für Schäden, die am Fahrzeug durch die Verwendung von minderwertigen oder schadhaften Apps, die mangelhafte Programmierung der Apps, eine unzureichende Netzabdeckung, den Datenverlust während der Datenübertragung oder den unsachgemäßen Gebrauch der Mobiltelefone entstehen.**

### **Information**

- **Wireless Full Link ist möglicherweise nicht mit allen Technologien kompatibel.**
- **Bei der Einreise in Länder mit anderen zugelassenen Funkfrequenzen als im eigenen Land kann die Ausführung der Funktion Wireless Full Link aufgrund gesetzlicher Bestimmungen eingeschränkt sein oder sogar nicht zur Verfügung stehen. Dies kann ebenfalls anhand einer Meldung im Infotainment-System angezeigt werden. Die Ausführung von**

Full Link per Kabelanschluss ist von dieser Beschränkung nicht betroffen, und die Funktion kann weiter verwendet werden.

## Apps

Mit SEAT Full Link kann die Anzeige der Inhalte von SEAT-Apps und anderen auf Mobiltelefonen installierten Anbietern auf den Infotainment-Bildschirm übertragen werden.

Bei Apps von Drittanbietern können Kompatibilitätsprobleme auftreten.

Apps, deren Nutzung und die notwendige Verbindung mit dem Mobiltelefon können kostenpflichtig sein.





Das Angebot an Apps überaus vielfältig ausfallen und für ein Fahrzeug oder ein bestimmtes Land gestaltet sein. Inhalt und Umfang der Apps sowie der Anbieterfirmen kann variieren. Einige Apps hängen auch von der Verfügbarkeit von Diensten von Drittanbietern ab.

Es kann nicht garantiert werden, dass alle angebotenen Apps auf allen Mobiltelefonen oder mit allen Betriebssystemen funktionieren.

Die von SEAT angebotenen Apps können ohne vorherige Ankündigung geändert, eingestellt, deaktiviert, reaktiviert und erweitert werden.

Damit der Fahrer nicht abgelenkt wird, dürfen während der Fahrt nur zertifizierte Apps verwendet werden.

## Symbole und Einstellungen von Full Link

-  Um weitere Informationen anzuzeigen.
-  Um das Menü der Einstellungen von Full Link zu öffnen.
-  Zur Auswahl der Technologie Apple CarPlay.
-  Zur Auswahl der Technologie Android Auto™.
-  Zur Auswahl der Technologie MirrorLink®.

## Apple CarPlay™

Zur Verwendung von Apple CarPlay müssen folgende Voraussetzungen erfüllt sein:

- Das iPhone™ **muss** mit Apple CarPlay™ kompatibel sein.
- Die Sprachbedienung (Siri™) **muss** im iPhone™ aktiviert sein.
- Apple CarPlay™ **muss** in den Einstellungen des iPhone™ uneingeschränkt aktiviert sein.
- Sollte dies über Apple CarPlay™ Wireless nicht möglich sein, **muss** das iPhone™ über einen USB-Anschluss mit dem Infotainment-System verbunden sein. Nur USB-Anschlüsse mit Datenübertragung eignen sich zur Verwendung der Apple CarPlay™.
- Das verwendete USB-Kabel **muss** ein Originalkabel von Apple™ sein.

Apple CarPlay™ Wireless: Am iPhone™ müssen auch Bluetooth® und WLAN aktiviert sein

## Verbindung herstellen

Wenn Sie zum ersten Mal ein iPhone™ anschließen, folgen Sie den Anweisungen auf dem Bildschirm des Infotainment-Systems und des iPhone™.

Die zur Verwendung von Apple CarPlay™ erforderlichen Voraussetzungen müssen erfüllt sein.

Apple CarPlay™ starten:

- Drücken Sie **HOME > Full Link**, um das Hauptmenü Full Link zu öffnen.
- Drücken Sie Apple CarPlay™, um eine Verbindung mit dem iPhone™ herzustellen.

## Verbindung trennen

- Drücken Sie im Modus Apple CarPlay™ das Symbol **SEAT**, um in das Hauptmenü Full Link zu gelangen.
- Drücken Sie **X**, um die aktive Verbindung zu trennen.

Die Darstellung der Funktionsflächen auf dem Bildschirm kann variieren.

## Besonderheiten

Mit einer aktiven Apple CarPlay™-Verbindung gelten folgende Besonderheiten:

- Bluetooth®-Verbindungen zwischen dem iPhone™ und dem Infotainment-System sind **nicht** möglich.
- Eine aktive Bluetooth®-Verbindung wird automatisch beendet.
- Telefonfunktionen sind nur über Apple CarPlay™ möglich. Die für das Infotainment beschriebenen Funktionen stehen nicht zur Verfügung.
- Das verbundene iPhone™ kann **nicht** als Medien-Gerät im Hauptmenü **Medien** genutzt werden.
- Eine gleichzeitige Nutzung der internen Navigation und der Apple CarPlay™-Navigation ist **nicht** möglich. Die als letztes gestartete Route beendet die davor aktive.
- Je nach verwendeten Infotainment können Sie auf dem Bildschirm des Kombi-Instruments Daten aus dem Telefonmodus sehen.
- Je nach verwendeten Infotainment können Sie auf dem Bildschirm des Kombi-Instruments Daten aus dem Modus Medien sehen.
- Am Bildschirm des Kombi-Instruments erfolgt keine Anzeige zum Abbiegen.
- Mit dem Multifunktionslenkrad können sie die eingehenden Anrufe annehmen oder ablehnen und ein laufendes Telefongespräch beenden.

### Sprachbedienung

- Drücken Sie kurz  $\odot$ , um die Sprachbedienung des Infotainment-Systems zu starten.
- Drücken Sie diese Taste länger, um die Sprachbedienung (Siri™) am verbundenen iPhone™ zu starten.

#### Information

- Die Verfügbarkeit der Technologien hängt vom Land ab und kann variieren.
- Auf den Webseiten von SEAT ([www.seat.com](http://www.seat.com)) und Apple CarPlay™ oder bei SEAT-Vertragshändler erhalten Sie Informationen zu technischen Voraussetzungen, kompatiblen iPhones, zertifizierten Apps und deren Verfügbarkeit.

### Android Auto™

#### Voraussetzungen für Android Auto™

Zur Verwendung von Android Auto™ müssen folgende Voraussetzungen erfüllt sein:

- Das Mobiltelefon, nachfolgend Smartphone genannt, **muss** mit Android Auto™ kompatibel sein.
- Auf dem Smartphone **muss** die App Android Auto™ installiert sein.

- Sollte dies nicht über Android Auto Wireless möglich sein, muss das Smartphone über einen USB-Anschluss mit Datenübertragung mit dem Infotainment verbunden sein.
  - Das verwendete USB-Kabel **muss** ein Originalkabel des Smartphone-Herstellers sein.
- Android Auto Wireless:* Am Smartphone müssen auch Bluetooth® und WLAN (Wi-Fi) aktiviert sein.

### Verbindung herstellen

Wenn Sie zum ersten Mal ein Smartphone anschließen, folgen Sie den Anweisungen auf dem Bildschirm des Infotainment-Systems und des Smartphones.

Die zur Verwendung von Android Auto™ erforderlichen Voraussetzungen müssen erfüllt sein. Starten Sie Android Auto™:

- Drücken Sie **HOME > Full Link**, um das Hauptmenü Full Link zu öffnen.
- Drücken Sie Android Auto™, um eine Verbindung mit dem Smartphone herzustellen.

### Verbindung trennen

- Drücken Sie im Modus Android Auto™ das Symbol  / **Verlassen**, um zum Hauptmenü Full Link zu gelangen.
- Drücken Sie **X**, um die aktive Verbindung zu trennen.

## Besonderheiten

Mit einer aktiven Android Auto™-Verbindung gelten folgende Besonderheiten:

- Ein aktives Android Auto™-Gerät kann gleichzeitig über Bluetooth® (HFP-Profil) mit dem Infotainment verbunden sein.
- Telefonfunktionen sind über Android Auto™ möglich. Wenn das Android Auto™-Gerät gleichzeitig über Bluetooth® mit dem Infotainment verbunden ist, kann auch die Telefonfunktion des Infotainment-Systems genutzt werden.
- Ein aktives Android Auto™-Gerät kann **nicht** als Medien-Gerät im Hauptmenü **Medien** genutzt werden.
- Eine gleichzeitige Nutzung der internen Navigation und der Android Auto™-Navigation ist **nicht** möglich. Die als letztes gestartete Route beendet die davor aktive.
- Auf dem Bildschirm des Kombi-Instruments können Sie Daten aus dem Modus Telefon und Medien sehen.
- Mit dem Multifunktionslenkrad können sie die eingehenden Anrufe annehmen oder ablehnen und ein laufendes Telefongespräch beenden.

## Sprachbedienung

- Drücken Sie kurz  $\text{↵}$ , um die Sprachbedienung des Infotainment-Systems zu starten.
- Drücken Sie diese Taste länger, um die Sprachbedienung (Google Assistant) am verbundenen Smartphone zu starten.

## Information

- Die **Verfügbarkeit der Technologien hängt vom Land ab und kann variieren.**
- **Auf den Webseiten von SEAT ([www.seat.com](http://www.seat.com)) und Android Auto™ oder bei SEAT-Vertragshändler erhalten Sie Informationen zu technischen Voraussetzungen, kompatiblen Mobiltelefonen, zertifizierten Apps und deren Verfügbarkeit.**

## MirrorLink®

### Voraussetzungen für MirrorLink®

Zur Verwendung von MirrorLink® müssen folgende Voraussetzungen erfüllt sein:

- Das Mobiltelefon **muss** mit MirrorLink® kompatibel sein.
- Das Mobiltelefon **muss** mit dem Infotainment-System über einen USB-Anschluss zur Datenübertragung verbunden sein.
- Das verwendete USB-Kabel **muss** ein Originalkabel des Mobiltelefon-Herstellers sein.
- Je nach verwendetem Mobiltelefon **muss** eine geeignete App für Car-Mode zur Nutzung von MirrorLink® auf dem Gerät installiert sein.

### Verbindung herstellen

Wenn Sie zum ersten Mal ein Mobiltelefon anschließen, folgen Sie den Anweisungen auf dem Bildschirm des Infotainment-Systems und des Mobiltelefons.

Die zur Verwendung von MirrorLink® erforderlichen Voraussetzungen müssen erfüllt sein.

Starten Sie MirrorLink®:

- Drücken Sie **HOME > Full Link**, um das Hauptmenü **Full Link** zu öffnen.
- Drücken Sie **MirrorLink**, um eine Verbindung mit dem Mobiltelefon herzustellen.

### Verbindung trennen

- Drücken Sie im Modus MirrorLink® auf **APP**, um in das Hauptmenü Full Link zu gelangen.
- Drücken Sie **X**, um die aktive Verbindung zu trennen.

## Besonderheiten

Bei einer aktiven MirrorLink®-Verbindung gelten folgende Besonderheiten:

- Ein aktives MirrorLink®-Gerät kann gleichzeitig über Bluetooth® mit dem Infotainment-System verbunden sein.
- Wenn das MirrorLink®-Gerät über Bluetooth® mit dem Infotainment-System verbunden ist, kann die Telefon-Funktion des Infotainment-Systems verwendet werden.
- Ein aktives MirrorLink®-Gerät kann **nicht** als Medien-Gerät im Hauptmenü **Medien** genutzt werden.
- Auf dem Bildschirm des Kombi-Instruments können Sie Daten aus dem Telefonmodus sehen.

- Am Bildschirm des Kombi-Instruments erfolgt keine Anzeige zum Abbiegen oder Medien-Modus.
- Mit dem Multifunktionslenkrad können sie die eingehenden Anrufe annehmen oder ablehnen und ein laufendes Telefongespräch beenden.

### Funktionsflächen

Funktionsflächen und deren Funktion:

-  **APP** Gehen Sie zurück zum Hauptmenü Full Link. Hier können Sie die MirrorLink®-Verbindung trennen, ein anderes Mobiltelefon verbinden oder eine andere Technologie auswählen.
- ✕ Antippen, um geöffnete Apps zu schließen. Anschließend die zu schließenden Apps oder die Funktionsfläche  **Alle schließen** antippen, um alle geöffneten Apps zu schließen.
-  Drücken, um den Bildschirm des Mobiltelefons auf dem Bildschirm des Infotainment-Systems zu sehen.
-  Zum Öffnen der Einstellungen von MirrorLink®.

### Information

Auf den Webseiten von SEAT ([www.seat.com](http://www.seat.com)) und MirrorLink® oder bei SEAT-Vertrags-händler erhalten Sie Informationen zu technischen Voraussetzungen, kompatiblen Mobiltelefonen, zertifizierten Apps und deren Verfügbarkeit.

## Drahtlos- und Leitungsverbindungen

### USB-Anschluss



**Abb. 165** Mittelkonsole: USB-Eingang.

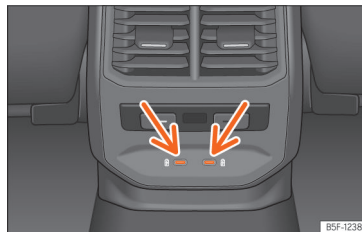

**Abb. 166** Mittelkonsole hinten: USB-Anschlüsse mit Steckdosenfunktion.

Je nach Ausstattung und Land kann das Fahrzeug über USB-Anschlüsse mit **ausschließlicher Lade- oder Steckdosenfunktion** verfügen.

Die USB-Eingänge befinden sich im hinteren Teil der Mittelkonsole zwischen den Vordersitzen >>> **(Abb. 166)**.

### Information

Ziehen Sie vor dem Ein- oder Ausschalten der Zündung das an die USB-Steckdose angeschlossene Gerät heraus, um Schäden durch Spannungsschwankungen zu vermeiden.

Der USB-Eingang befindet sich im Ablagebereich der vorderen Mittelkonsole >>> **(Abb. 165)**.

# Infotainment-System

## Erste Schritte

### Einleitung zum Thema

Die Funktionen und Einstellungen am Infotainment sind länder- und ausstattungsabhängig.

### Vor der ersten Benutzung

Beachten Sie vor der ersten Benutzung die folgenden Punkte, um die angebotenen Funktionen und Einstellungen optimal nutzen zu können:

- Beachten Sie die grundlegenden Sicherheitshinweise »» S. 261.
- Setzen Sie Infotainment auf Werkseinstellungen zurück.
- Suchen und speichern Sie die Lieblingsradiosender auf den Stationstasten, um diese schnell einstellen zu können.
- Verwenden Sie nur geeignete Audioquellen und Datenträger.
- Koppeln Sie ein Mobiltelefon, um die Telefonsteuerung über das Infotainment-System nutzen zu können.
- Verwenden Sie aktuelle Karten für die Navigation.
- Registrieren Sie sich in SEAT CONNECT, um die entsprechenden Dienste auszuführen.

### Aktuelle Dokumentation im Anhang

Berücksichtigen Sie für die Verwendung von Infotainment und seinen Komponenten zusammen mit dieser Bedienungsanleitung die folgenden Unterlagen:

- Ergänzungen im Bordbuch Ihres Fahrzeugs.
- Bedienungsanleitung des Mobiltelefons oder der Audioquellen.
- Bedienungsanleitung der Datenträger und externe Player.
- Handbücher für Infotainment-Zubehör, das später eingebaut wurde oder zusätzlich verwendet wurde.
- Beschreibung der Dienste beim Ausführen von SEAT CONNECT-Diensten.

### Sicherheitshinweise

Einige Funktionsbereiche können Links zu Webseiten Dritter enthalten. SEAT S.A. ist nicht Inhaber der Websites Dritter, auf die über die Links zugegriffen werden kann, und übernimmt keine Verantwortung für deren Inhalt.

Einige Funktionsbereiche können externe Informationen von Drittanbietern enthalten. SEAT S.A. übernimmt keine Haftung für die Richtigkeit, Aktualität und Vollständigkeit der Informationen oder für die Nichtverletzung von Rechten Dritter. Radiosender und Besitzer von Datenträgern und Audioquellen sind für die von ihnen übermittelten Informationen verantwortlich.

Bitte beachten Sie, dass auf Parkplätzen, in Tunneln, hohen Gebäuden, Bergen oder aufgrund des Betriebs anderer elektrischer Geräte wie zum Beispiel Ladegeräten der Empfang des Radiosignals ebenfalls gestört werden kann.

Folien oder Aufkleber mit Metallschichten auf der Antenne und auf den Fensterscheiben können den Radioempfang stören.

### WARNUNG

**Der Zentralrechner des Infotainments ist mit den im Fahrzeug eingebauten Steuergeräten verbunden. Daher besteht ernsthafte Unfall- und Verletzungsgefahr, wenn der Zentralrechner repariert oder falsch aus- und eingebaut wird.**

- Ersetzen Sie den Zentralrechner am Ende seiner Nutzungsdauer niemals durch einen anderen gebrauchten oder aus einem Fahrzeug stammenden Computer.
- Lassen Sie die Reparatur oder den Aus- und Einbau des Zentralrechners nur in Fachwerkstätten durchführen. SEAT empfiehlt dazu einen SEAT-Händler aufzusuchen.

### WARNUNG

Wenn der Fahrer abgelenkt wird, kann das Unfälle und Verletzungen verursachen. Das Lesen der Bildschirminformationen und die Bedienung des Infotainments können Ihre Aufmerksamkeit vom Verkehr ablenken und einen Unfall verursachen.

- Fahren Sie immer aufmerksam und verantwortungsvoll im Verkehr.

### WARNUNG

Das Anschließen, Einlegen oder Entnehmen einer Audioquelle oder eines Datenträgers während der Fahrt kann vom Verkehrsge-schehen ablenken und zu Unfällen führen.

### WARNUNG

Stellen Sie die Lautstärke so ein, dass akustische Signale von außen jederzeit gut hörbar sind (z. B. die Sirenen der Rettungsdienste).

- Eine zu hoch eingestellte Lautstärke kann das Gehör schädigen, auch wenn die Geräuschbelastung nur kurzzeitig erfolgt.

### WARNUNG

Die folgenden Umstände können dazu führen, dass ein Notruf, ein Telefonanruf oder eine Datenübertragung nicht durchgeführt oder unterbrochen wird:

- Wenn Ihr aktueller Standort in Gebieten ohne oder mit unzureichendem Mobilfunk- und GPS-Empfang liegt. Dazu können auch Tunnel, Hochhausschluchten, Garagen, Parkhäuser, Unterführungen, Berge und Täler zählen.
- Wenn in Gebieten mit ausreichendem Mobilfunk- oder GPS-Empfang das Telefonnetz des Telekommunikationsanbieters gestört oder nicht verfügbar ist.
- Wenn die für Notrufe, Telefonanrufe und Datenübertragungen benötigten Bauteile im Fahrzeug beschädigt, ohne Funktion oder ohne ausreichende elektrische Energie sind.
- Wenn der Akku des Mobiltelefons entleert ist oder einen unzureichenden Ladezustand aufweist.

### WARNUNG

In einigen Ländern und Mobilfunknetzen ist nur dann ein Hilferuf oder Notruf ausführbar, wenn das Mobiltelefon mit der Telefonschnittstelle des Fahrzeugs verbunden ist, im Inneren eine „entsperrte“ SIM-Karte mit ausreichendem Gesprächsguthaben vorhanden und ausreichender Netzempfang verfügbar ist.

### WARNUNG

Lesen und beachten Sie bei der Verwendung von Mobiltelefonen, Datenträgern, externen Geräten, externen Audio- und Medienquellen die Bedienungsanleitungen des jeweiligen Herstellers.

### WARNUNG

Das Wechseln oder Anschließen einer Audio- oder Medienquelle kann zu plötzlichen Veränderungen der Lautstärke führen.

- Setzen Sie vor dem Wechsel oder Anschluss einer Audio- oder Medienquelle die Lautstärke herab.

### WARNUNG

Bei der Verwendung von Mobiltelefonen und Funkgeräte ohne Anschluss an die Außenantenne besteht die Möglichkeit, dass die Höchstwerte der elektromagnetischen Strahlung im Fahrzeuginnenraum überschritten werden und so die Gesundheit des Fahrers und der Fahrzeuginsassen gefährden. Das gilt auch bei einer nicht ordnungsgemäß installierten Außenantenne.

- Zwischen den Antennen des Mobiltelefons und aktiven Implantaten, wie bspw. einem Herzschrittmacher, muss ein Mindestabstand von 20 Zentimetern eingehalten werden, da Mobiltelefone deren Funktion beeinflussen können.



- Ein eingeschaltetes Mobiltelefon darf nicht in der Nähe bzw. direkt über dem aktiven Implantat, bspw. in der Brusttasche, aufbewahrt werden.
- Schalten Sie das Mobiltelefon unverzüglich aus, wenn Sie glauben, dass es ein aktives Implantat oder irgendein anderes medizinisches Gerät beeinträchtigen könnte.

### WARNUNG

Unbefestigte oder nicht richtig gesicherte Mobiltelefone, externe Geräte und Zubehör können bei einem plötzlichen Fahr- oder Bremsmanöver sowie bei einem Unfall durch den Fahrzeuginnenraum geschleudert werden und Verletzungen verursachen.

- Befestigen Sie Mobiltelefone, externe Geräte und deren Zubehör außerhalb der Airbagentfaltungsbereiche oder verstauen Sie diese sicher.
- Verlegen Sie die Verbindungskabel der Audioquellen und externen Geräte so, dass sie den Fahrer nicht beeinträchtigen.

### WARNUNG

Die Mittelarmlehne kann die Bewegungsfreiheit der Arme des Fahrers beeinträchtigen und dadurch Unfälle und schwere Verletzungen verursachen.

- Ablagefach in der Mittelarmlehne während der Fahrt immer geschlossen halten.

### WARNUNG

Wenn die Lichtverhältnisse nicht gut sind und der Bildschirm beschädigt oder verschmutzt ist, können die auf dem Bildschirm angezeigten Anzeigen und Informationen möglicherweise nicht oder nicht richtig gelesen werden.

- Die auf dem Bildschirm angezeigten Anzeigen und Informationen sollten niemals ein Risiko darstellen, das die Sicherheit gefährdet. Der Bildschirm kann die Aufmerksamkeit des Fahrers nicht ersetzen.

### WARNUNG

Radiosender können Katastrophen- oder Gefahrenmeldungen senden. Die folgenden Bedingungen verhindern, dass solche Benachrichtigungen empfangen oder gesendet werden:

- Wenn Ihr aktueller Standort in Gebieten ohne oder mit unzureichendem Radiosignal liegt. Dazu können auch Tunnel, Hochhaus-schluchten, Garagen, Parkhäuser, Unterführungen, Berge und Täler zählen.
- Wenn in Gebieten mit ausreichendem Empfang des Radiosignals die Frequenzbänder des Radiosenders Störungen aufweisen oder nicht verfügbar sind.
- Wenn die für den Radioempfang erforderlichen Lautsprecher und Bauteile im Fahrzeug beschädigt, ohne Funktion oder ohne ausreichende elektrische Energie sind.

### WARNUNG

Mobiltelefon an explosionsgefährdeten Orten ausschalten!

### WARNUNG

Fahrempfehlungen und angezeigte Verkehrszeichen des Navigationssystems können von der aktuellen Verkehrssituation abweichen.

- Verkehrszeichen, Signalanlagen, Verkehrsvorschriften und örtliche Gegebenheiten haben Vorrang vor Fahrempfehlungen und Navigationssystemangaben.
- Geschwindigkeit und Fahrweise den Sicht-, Wetter-, Fahrbahn- und Verkehrsverhältnissen anpassen.
- Bestimmte Umstände können die ursprünglich vorgesehene Fahrzeit und Strecke zum Zielort erheblich verlängern oder die Navigation dorthin sogar vorübergehend verhindern, beispielsweise wenn eine Straße für den Verkehr gesperrt ist.

### HINWEIS

In Umgebungen mit besonderen Vorschriften und wenn der Einsatz von Mobiltelefonen verboten ist, muss das Mobiltelefon immer ausgeschaltet sein. Die vom eingeschalteten Mobiltelefon ausgehende Strahlung kann Interferenzen an sensiblen technischen und medizinischen Geräten verursachen, was eine Fehlfunktion oder Beschädigung der Geräte zur Folge haben kann.

### HINWEIS

Durch eine zu laute oder verzerrte Wiedergabe können die Lautsprecher beschädigt werden.

## Übersicht und Bedienungselemente

### Connect System



Abb. 167 Übersicht: Schalteinheit.

- ① Touchscreen. Über den Bildschirm können die Infotainment-Funktionen verwendet werden.
- ② Taste HOME.  
 H: Hauptmenü mit Widget-Ansichten.  
 M: Hauptmenü im Ansichtsmodus Mosaik.
- ③ Taste für direkten Zugriff auf die Assistenten und Fahrzeugeinstellungen.
- ④ Touch-Taste Ein/Aus (zum Ein- und Ausschalten des Infotainment-Systems).
- ⑤ Taktile Bereiche (zum Erhöhen und Senken der Temperatur der Klimaanlage).
- ⑥ Taktile Bereiche (zum Erhöhen und Verringern der Lautstärke).

Media System.

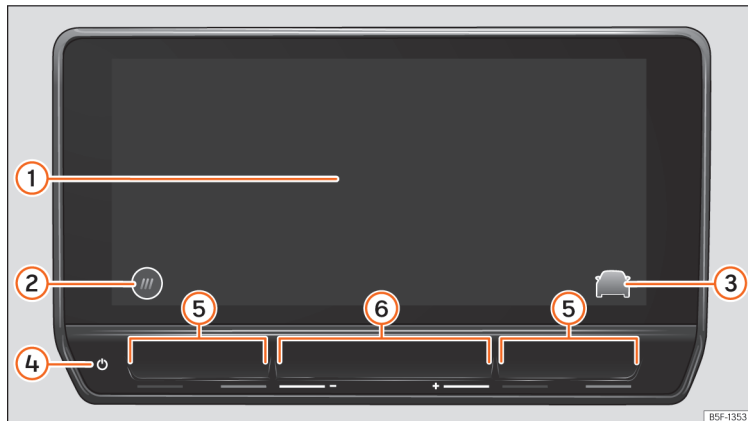

**Abb. 168** Allgemeine Übersicht: Bedieneinheiten und Anzeige in der 8,25 Zoll Ausführung.

- ① Touchscreen. Über den Bildschirm können die Infotainment-Funktionen verwendet werden.
- ② Dreh- und Druckknopf (zum Einstellen der Lautstärke und Aus- und Einschalten des Infotainment).
- ③ Dreh- und Druckknopf (zum Suchen und Auswählen).
- ④ Taste HOME (zum Öffnen der Startseite).
- ⑤ Radio/Multimedia »» S. 275
- ⑥ Telefon »» S. 290
- ⑦ Full Link »» S. 255
- ⑧ Fahrzeuginformationen »» S. 39
- ⑨ Fahrzeugeinstellungen »» S. 40

## Allgemeine Hinweise zur Bedienung

### Verwendungshinweise

- Das Infotainment-System braucht einige Sekunden für den vollständigen Start des Systems und reagiert in dieser Zeit nicht auf Einträge. Während des Systemstarts kann nur das Systembild der Rückfahrkamera angezeigt werden.
- Die Ansicht aller Anzeigen und Ausführung der Funktionen findet statt, nachdem das Infotainment-System gestartet ist. Die Dauer des System-Starts hängt von der Anzahl der Infotainment-Funktionen ab und kann bei sehr hohen oder sehr niedrigen Temperaturen länger als normal dauern.
- Bei der Verwendung des Infotainment und des entsprechenden Zubehörs, z. B. Ohr- und Kopfhörer, berücksichtigen länderspezifische Vorschriften und gesetzliche Bestimmungen.
- Einige Funktionen des Infotainment benötigen ein aktiviertes Benutzerkonto von SEAT CONNECT und eine Internetverbindung für das Fahrzeug. Die Datenübertragung darf zur Ausführung der Funktionen nicht eingeschränkt sein.
- Zur Verwendung des Infotainment muss lediglich eine Taste gedrückt oder auf den Bildschirm getippt werden.
- Für das korrekte Funktionieren des Infotainment ist es wichtig, dass es eingeschaltet ist und dass ggf. Datum und Uhrzeit im Fahrzeug richtig eingestellt sind.
- Wenn eine Funktionsfläche auf dem Bildschirm fehlt, handelt es sich nicht um einen Gerätedefekt, sondern um die spezifische Ausrüstung des Landes oder der Version.
- Einige Infotainment-Funktionen können nur bei stehendem Fahrzeug ausgewählt werden. In einigen Ländern muss zusätzlich die Parksperrung (Taste **P**) aktiviert oder der Wählhebel in Neutralstellung **N** gebracht werden. Dies ist keine Fehlfunktion, sondern entspricht den gesetzlichen Vorgaben.
- In einigen Ländern können Beschränkungen bezüglich der Nutzung von Bluetooth®-Geräten bestehen. Informationen sind bei den örtlichen Behörden erhältlich.
- Wenn Sie die 12-Volt-Fahrzeugbatterie abklemmen, schalten Sie die Zündung ein, bevor Sie das Infotainment erneut einschalten.
- Werden Änderungen an den Einstellungen vorgenommen, können die Anzeigen auf dem Bildschirm abweichen und das Infotainment kann sich teilweise anders verhalten als in dieser Anleitung beschrieben.
- In einigen Ländern schaltet das Infotainment automatisch ab, wenn der Motor abgestellt ist und der Ladezustand der 12-Volt-Batterie des Fahrzeugs niedrig ist.
- Lassen Sie Reparaturen und Änderungen am Infotainment ausschließlich von einem Fachbetrieb durchführen. SEAT empfiehlt dazu einen SEAT-Händler aufzusuchen.
- Das Benutzen eines Mobiltelefons im Fahrzeug kann zu Geräuschen in den Lautsprechern führen.
- In einigen Fahrzeugen mit Einparkhilfe verringert sich die Lautstärke der Audioquelle automatisch, wenn der Rückwärtsgang eingelegt wird. Die Verringerung der Lautstärke kann eingestellt werden.
- Informationen zur mitgelieferten Software und den Lizenzbedingungen finden Sie unter **Einstellungen > Copyright**.
- Stellen Sie beim Verkauf oder der Vermietung des Fahrzeugs sicher, dass alle gespeicherten Daten, Dateien und Einstellungen gelöscht und ggf. externe Audioquellen und Datenträger entfernt wurden.

### Information

Weitere Informationen und Tipps zur Verwendung von Infotainment finden Sie im Menü **Hilfe**.

### Home Screen HOME

In der Bedien- und Anzeigeeinheit können Sie die Ansichten und Darstellung auf dem Startbildschirm konfigurieren oder die werksseitigen Formatvorlagen verwenden.

Wenn ein Symbol fehlt, handelt es sich nicht um einen Fehler, sondern um die spezifische Ausrüstung des Landes oder Ihres Gerätes.

Folgen Menüs können als Symbol auf dem Startbildschirm eingebunden werden:

## Hauptmenüs auf dem Home Screen

 Navigation » S. 282

 Radio » S. 275, Medien » S. 279

 Telefon » S. 290

 Full Link » S. 255

 Einstellungen » S. 269

 Fahrzeug » S. 40

 Daten » S. 39

 Klimatisierung » S. 140

 Klang

 Nutzer

 Store

 Rechtshinweis.

 Hilfe

## Bedienung des Infotainment

Führen Sie die Funktionen und Einstellungen mit den Bedienelementen des Infotainments aus.

Je nach Ausstattung verfügt das Infotainment über unterschiedliche Bedienelemente:

- Touchscreen.
- Taktile Bereiche außerhalb des Bildschirms, z. B., Lautstärke (+ -).
- Funktionstasten, z. B. **RADIO** oder **MEDIEN**.

### Kurzanleitung öffnen

Weitere Informationen und Tipps zur Bedienung finden Sie in der Kurzanleitung des Infotainments.

- Drücken Sie **HOME** >  **Hilfe**.

### Infotainment ein- und ausschalten

Das Infotainment wird beim Einschalten der Zündung eingeschaltet, wenn es vorher nicht manuelle ausgeschaltet wurde.

Das Infotainment schaltet sich mit der zuletzt eingestellten Lautstärke ein, sofern diese nicht die voreingestellte maximale Einschaltlautstärke überschreitet.

Das Infotainment schaltet sich automatisch aus, wenn die Fahrtür geöffnet wird und vorher die Zündung ausgeschaltet wurde.

### Objekte verschieben und Lautstärke einstellen

Verschieben Sie Objekte auf dem Bildschirm, um Einstellungen anzupassen, z. B. mit Schiebereglern oder um Bereiche eines Menüs zu verschieben.

Je nach Ausstattung können Sie Menüs und Ansichten individuell gestalten.

### Bilder und Karten vergrößern und verkleinern

*Tipp: benutzen Sie den Daumen und Zeigefinger.*

- Tippen Sie mit beiden Fingern gleichzeitig auf die Karte und halten Sie die Finger auf dem Bildschirm.
- Bewegen Sie Daumen und Finger langsam voneinander weg, um die Ansichten zu vergrößern. Bewegen Sie Daumen und Finger langsam aufeinander zu, um die Ansichten zu verkleinern.

### Information

**Wenn Sie das Infotainment bei ausgeschalteter Zündung manuell einschalten, wird es nach ca. 30 Minuten automatisch ausgeschaltet.**

### Information

Wie bei den meisten modernen Computer- und Elektronikgeräten muss das System in bestimmten Fällen möglicherweise neu gestartet werden, um einen ordnungsgemäßen Betrieb zu gewährleisten. Halten Sie dazu ggf. die Taste On/Off am Infotainment-System (»» (Abb. 167)) ca. 15 Sekunden lang gedrückt, bis das SEAT-Logo auf dem Bildschirm erscheint.

### Infotainment individuell gestalten

Gestalten Sie Menüs und Ansichten des Infotainment individuell, um schnell auf die bevorzugten oder am häufigsten verwendeten Funktionen zuzugreifen.

Das Hauptmenü enthält Funktionsflächen für den Zugriff auf alle Infotainment-Anwendungen.

#### Individuell gestaltete Menüs konfigurieren

In allen Ansichten (außer Main Menu, StandBy, Parking, Speller und Full Link) finden Sie im unteren Bildschirmbereich direkte Zugriffe auf die Funktionen des personalisierbaren Systems. Löschen, wechseln oder ändern Sie die Anordnung mittels der Konfiguration.

- Halten Sie den Finger auf einem der Symbole (oder tippen Sie auf das Symbol einer leeren Position), um ein Zusatzfenster einzublenden.
- Wählen Sie ein Symbol aus der Anwendungsleiste.

- Drücken Sie X, um ein Symbol zu löschen.
- Tippen Sie auf eines der Symbole im Zusatzfenster, um den Wert zu wechseln.
- Finger auf einem der Symbole halten und in die gewünschte Position ziehen.
- Tippen Sie im Zusatzfenster auf X, um den Bearbeitungsmodus zu schließen.





### Einstellungen (System und Klang)



Die Auswahl der möglichen Einstellungen hängt vom Land, des jeweiligen Gerätes und der Ausstattung des Fahrzeugs ab.

#### Einstellungen ändern

Die Bedeutung der folgenden Symbole gilt für alle System- und Klangeinstellungen.

Die Änderungen werden automatisch beim Schließen eines Menüs übernommen.

<input checked="" type="checkbox"/> / 	Die Einstellung ist ausgewählt und aktiviert oder eingeschaltet.
<input type="checkbox"/> / 	Die Einstellung ist nicht ausgewählt, deaktiviert oder ausgeschaltet.
	Um eine Dropdown-Liste zu öffnen.
<b>+</b>	Um einen Einstellwert zu erhöhen.
<b>-</b>	Um einen Einstellwert zu verringern.
	Um schrittweise zurück zu spulen.

	Um schrittweise vor zu spulen.
	Um einen Einstellwert stufenlos mit dem Schieberegler zu ändern.

#### Klangeinstellungen

- Zugriff auf Einstellungen Klang: **HOME** > .

In Klangeinstellungen können folgende Funktionen, Informationen und Einstellungsmöglichkeiten verfügbar sein:

- Equalizer.
- Position.
- Einstellungen.

#### Einstellungen System

- Zugriff auf Systemeinstellungen: **HOME** > .

In Systemeinstellungen können folgende Funktionen, Informationen und Einstellungsmöglichkeiten verfügbar sein:

- Bildschirm.
- Zeit und Datum.
- Sprache.
- Zusätzliche Tastatursprachen.
- Einheiten.
- Sprachbedienung.
- WLAN.
- Datenverbindung.
- Mobile Geräte verwalten.
- Zurücksetzen auf Werkseinstellung.

- Systeminformationen.
- Copyright.
- Konfigurationsassistent.

## Lautstärke externer Audioquellen anpassen

Wenn Sie die Wiedergabelautstärke für eine externe Audioquelle erhöhen möchten, so setzen Sie vorher die Lautstärke am Infotainment herab.

Wenn die angeschlossene Audioquelle **zu leise** wiedergegeben wird, erhöhen Sie **Ausgangslautstärke** an der externen Audioquelle. Wenn das nicht ausreicht, setzen Sie die **Eingangslautstärke** auf **Mittel** oder **Laut**.

Wenn die angeschlossene externe Audioquelle **zu laut oder verzerrt** wiedergegeben wird, verringern Sie die **Ausgangslautstärke** an der externen Audioquelle. Wenn das nicht ausreicht, setzen Sie die **Eingangslautstärke** auf **Mittel** oder **Leise**.

## Bildschirm reinigen

Entfernen Sie hartnäckigen Schmutz vorsichtig und ohne aggressive Reinigungsmittel einzusetzen. Um den Bildschirm zu reinigen, empfehlen wir Folgendes:

- Infotainment ist ausgeschaltet.
- Ein sauberes, weiches und Wasser angefeuchtetes Tuch verwenden »» S. 386.

- Bei hartnäckigem Schmutz: Den Schmutz mit etwas Wasser anfeuchten. Dann vorsichtig mit einem sauberen und weichen Tuch entfernen.

### ! HINWEIS

**Das Reinigen des Bildschirms mit ungeeigneten oder trockenen Reinigungsmitteln kann zu Beschädigungen führen.**

- Beim Reinigen nur leicht drücken.
- Keine aggressiven Reinigungsmittel oder Lösungsmittel verwenden. Derartige Produkte können das Gerät beschädigen und den Bildschirm verdunkeln.

## Eingetragene Marken, Lizenzen und Urheberrechte

### Eingetragene Marken und Lizenzen

Gewisse Begriffe in diesem Handbuch sind mit dem Symbol ® oder ™ versehen. Diese Symbole kennzeichnen eine Marke oder ein eingetragenes Warenzeichen. Das Fehlen dieses Symbols bedeutet jedoch nicht unbedingt, dass der betreffende Begriff frei verwendet werden darf.

Andere Produktbezeichnungen sind eingetragene Warenzeichen oder Marken der jeweiligen Rechteinhaber.

- Manufactured under license from Dolby Laboratories. Dolby and the double-D symbol are trademarks of Dolby Laboratories.

- Manufactured under license from Dolby Laboratories. Dolby, Pro Logic and the double-D symbol are trademarks of Dolby Laboratories.

- Android Auto™ ist eine geschützte Marke der Google Inc.

- Apple CarPlay™ ist eine geschützte Marke der Apple Inc.

- Bluetooth® ist eingetragene Marke der Bluetooth® SIG, Inc.

- iPod®, iPad® und iPhone® sind Marken der Apple Inc.

- MirrorLink® und das Logo MirrorLink® sind eingetragene Marken von Car Connectivity Consortium LLC.

- Windows® ist eine eingetragene Marke der Microsoft Corporation, Redmond, USA.

- Die Technologie und Patente der MPEG-4 HE-AAC Audiocodierung sind lizenziert von Fraunhofer IIS.

- Dieses Produkt ist durch bestimmte Rechten an geistigem und gewerblichem Eigentum der Microsoft Corporation geschützt. Die Verwendung oder der Vertrieb derartiger Technologie außerhalb dieses Produkts ohne eine Lizenz von Microsoft oder einer autorisierten Microsoft-Niederlassung ist untersagt.

### Urheberrechte

Die auf Datenträgern und Audioquellen gespeicherten Audio- und Videodateien unterliegen in der Regel dem Schutz des Urheberrechts nach



den jeweils anwendbaren internationalen und nationalen Bestimmungen. Gesetzliche Bestimmungen beachten!

### Technische Daten

#### Radio mit integrierter Hardware (8,25")<sup>1)</sup>

Das werksseitig im Fahrzeug verbaute Radio mit integrierter Hardware enthält länderspezifische Komponenten und Software zur Anbindung und zur Ausführung von Fahrzeug-, Komfort- und Infotainment-Funktionen.

Die entsprechenden Anzeigen werden auf dem Radiobildschirm und teilweise im Kombi-Instrument angezeigt.

- Kapazitiver Farbbildschirm:
  - 8,25 Zoll Ausführung, TFT, WVGA: 1082 x 480 Pixel.
- Taktile Bedienung über den Gerätebildschirm, den Dreh- und Druckknopf, den Menüknopf und die Tasten am Multifunktionslenkrad.

#### Zentralrechner mit Bedien- und Anzeigeeinheit<sup>2)</sup>

Der werksseitig im Fahrzeug verbaute Zentralrechner enthält länderspezifische Komponenten und Software zur Anbindung und zur Ausführung von Fahrzeug-, Komfort- und Infotainment-Funktionen.

<sup>1)</sup> Bezeichnung des Gerätes: Media System.

<sup>2)</sup> Bezeichnung des Gerätes: Connect System

Die entsprechenden Anzeigen werden auf dem Bildschirm der Bedien- und Anzeigeeinheit und teilweise im Kombi-Instrument angezeigt.

- Kapazitiver Farbbildschirm
- Gerätebedienung mit:
  - Taktile Bereiche. Taktile Bedienung.
  - Tasten am Multifunktionslenkrad.
  - Näherungssensoren und Gestensteuerung.

**HOME >  Einstellungen > Bildschirm.**

#### Fahrzeug- und Komfortfunktionen

- Einstellungen der Fahrerassistenzsysteme.
- Einstellungen der Heizung und Klimaanlage.
- Einstellungen der Funktionen von Licht und Sicht.
- Einstellungen der Komfortfunktionen.
- Einstellungen für Einparken und Rangieren.

#### Soundsystem (Grundausstattung):

Das werksseitig gelieferte Infotainment ist wie folgt ausgestattet:

- Lautsprecher an verschiedenen Punkten und mit unterschiedlichen Leistungsstufen (Watt).
- Interner Verstärker je nach System:
  - 4 Lautsprecher: 2 x 20 W
  - 7 Lautsprecher: 5 x 20 W

Einstellungsmöglichkeiten:

- Equalizer, je nach System:
  - 4 Lautsprecher: Höhen, Mitten und Tiefen und Voreinstellungen.
  - 7 Lautsprecher: 5 Frequenzbänder und vordefinierte Einstellungen.
- Klangverteilung je nach System:
  - 4 Lautsprecher: Balance (links/rechts)
  - 7 Lautsprecher: Balance + Fader (links/rechts/vorne/hinten).
- Klangoptimierung nach Zonen (gültig für das 7-Lautsprechersystem):
  - Manuell (Fahrer und Alle).
  - Automatisch je nach belegten Sitzen.

#### Optionales Klangsystem

Das Infotainment kann mit einem optionalen Klangsystem wie folgt erweitert werden:

- 10 Lautsprecher an verschiedenen Punkten und mit unterschiedlichen Leistungsstufen (Watt).
- Externer Verstärker (340 W Ethernet), der die vom Zentralrechner gesendeten Audiosignale verarbeitet.
- Ansteuerung der Lautsprecherkanäle durch Endphasen Klasse AB.

- Audiosignalverarbeitung im internen, digitalen Signalprozessor (DSP).

- Separater Subwoofer im Kofferraum.

Einstellungsmöglichkeiten:

- Benutzer-Equalizer: 5 Bänder.
- Voreinstellungen des Equalizers.
- Klangverteilung: Balance (links / rechts) + Fader (vorne / hinten).
- Klangoptimierung nach Zonen:
  - Manuell (Fahrer, Vorn und Alle)
  - Automatisch je nach belegtem Sitz.
- Subwoofer-Lautstärke.
- Surround-Einstellungen.

### WLAN

- WLAN gemäß IEEE 802.11 b/g/n.
- Übertragung in 2,4 GHz und 5 GHz (länderabhängig).
- Apple Car Play™ und Android Auto™ über WLAN.
- Anschluss bis zu 8 WLAN-Geräte gleichzeitig.
- *Media System*:
  - 5 GHz-Zugangspunkt nur für Full Link
- *Connect System*:
  - Zugangspunkt.
  - Tethering.
  - Vereinfachter Kopplungsprozess über WPS oder QR-Code.

### Bluetooth-Profil®

Es können maximal zwei mobile Geräte an die Bluetooth®-Freisprechanlage und ein drittes an Bluetooth® als Musikplayer angeschlossen werden.

Wenn ein Mobiltelefon mit dem Telefonsteuerungssystem verbunden ist, findet ein Datenaustausch über eines der Bluetooth-Profile statt®.

- **Profil Freisprechtelefon (HFP):** mit dem HFP-Profil können Sie über das Infotainment-System die Anrufe verwalten.
- **Audio-Profil (A2DP):** Dieses Profil ermöglicht die Audio-Übertragung in Stereoqualität. Möglicherweise wird die Verbindung mit zusätzlichen Profilen zur Steuerung und Überwachung der Wiedergabe.
- **Profil für Agenda-Download (PBAP):** Ermöglicht, die Kontakte aus dem Telefonbuch des Mobiltelefons herunterzuladen.
- **Profil der Nachrichtenübermittlung (MAP):** Ermöglicht das Herunterladen und Synchronisieren von Kurznachrichten (SMS) und E-Mails.

## Sprachbedienung

### Einleitung zum Thema

Die Sprachbedienung funktioniert sowohl online als auch offline unter Berücksichtigung der Angaben im Abschnitt „**Je nach Markt verfü-**

**bare Sprachen**“. Im Online-Modus werden Befehle genauer aufgezeichnet, da mehr Daten verfügbar sind.

Die Sprachbedienung versteht Fragen und Ausdrücke, ohne Befehle lernen zu müssen. Die Befehle können frei formuliert werden und umgangssprachlich sein. Vorschläge für Sprachbefehle finden Sie im Infotainment, z.B. im Menü **?** **Hilfe > Sprachbedienung**.

Im Offline-Modus sind die Funktionen reduziert. Laute Geräusche innerhalb oder außerhalb des Fahrzeugs können Fehlfunktionen sowie verwirrende Sätze und Antworten verursachen.

### Je nach Markt verfügbare Sprachen

- *Online und offline:* Deutsch, amerikanisches Englisch, britisches Englisch, Französisch, Italienisch, Spanisch, Tschechisch, Niederländisch, Polnisch, Portugiesisch, Schwedisch, Dänisch und Norwegisch. Diese Sprachen verfügen über erweiterte Funktionen wie Online-Befehle, Steuerung der Klimaanlage, natürliche Interaktion usw.

Die übrigen Sprachen des Infotainment-Systems verfügen **nicht** über Steuerung der Klimaanlage oder natürliche Interaktion.

### Voraussetzungen

- *Online und offline:* Sprachbedienung mit im Fahrzeug verbautem entsprechendem Infotainment.
- *Online:* aktiver SEAT CONNECT Plus-Vertrag.

**i Information**

- Die Sprachbedienung erkennt nur Befehle in der im Infotainment eingestellten Sprache.
- Probieren Sie die Sprachbedienung bei stehendem Fahrzeug vor der Fahrt, um sich mit dem Betrieb vertraut zu machen.
- Die Online-Sprachsuche ist schneller und zuverlässiger, wenn die Datenschutzeinstellung „Standort nutzen“ ausgewählt ist und Sie der Verwendung von Daten zum Standort in der App auf Ihrem Mobilgerät zustimmen.
- Die Sprachbedienung kann nur Funktionen steuern, die zur Fahrzeugausstattung gehören.

**Aktivierungswort und Befehle****Aktivierungswort für die Sprachbedienung**

Die Sprachbedienung startet, wenn das Infotainment das Aktivierungswort erkannt hat.

Wenn die Sprachbedienung über das Aktivierungswort eingeschaltet wurde, antwortet das verbundene Infotainment mit „Was möchten Sie tun?“.

- **ODER:** Geben Sie nach dem Aktivierungswort den gewünschten Sprachbefehl, zum Beispiel: „Hola Hola“ und anschließend „Heizung“.

Das System scannt die im Fahrzeug nach dem Aktivierungswort gesprochenen Wörter.

**Aktivierungswort ein- und ausschalten**

- Drücken Sie **HOME** > **Einstellungen** > **Sprachbedienung** > **Aktivierungswort aktivieren/deaktivieren**.

**Aktivierungswort**

Hola Hola

**Befehle**

Damit die Sprachbedienung die Sprachbefehle zuverlässig erkennt:

- Sprechen Sie deutlich. Verwirrende Sprachbefehle werden nicht erkannt. Sprechen Sie mit normaler Stimme. Sprechen Sie bei hoher Geschwindigkeit etwas lauter.
- Vermeiden Sie Geräusche von außen. Geöffnete Fenster und Türen können die Sprachbedienung beeinträchtigen.
- Vermeiden Sie andere Nebengeräusche wie Gespräche im Fahrzeug. Richten Sie den Luftstrom der Luftaustrittsdüsen nicht in Richtung Mikrofon oder gegen den Dachhimmel.
- Machen Sie keine langen Pausen.



Die Sprachbedienung ist aktiviert und erkennt die ausgesprochenen Wörter.

**Vorschläge für Sprachbefehle öffnen**

- Drücken Sie **HOME** > **?** >

**i Information**

- Wenn das Aktivierungswort ausgeschaltet ist, kann Infotainment nicht über das Aktivierungswort eingeschaltet werden. Die Sprachbedienung steht weiterhin zur Verfügung über die Taste am Multifunktionslenkrad.
- Die Verfügbarkeit ist länder- und ausstattungsabhängig.

**Sprachbedienung starten und beenden**

Je nach Ausstattung kann die Sprachbedienung auf verschiedene Weisen gestartet werden.

**Sprachbedienung starten**

- **Aktivierung der Sprachbedienung:** sprechen Sie das Wort zur Aktivierung der Sprachbedienung aus.
- **Multifunktionslenkrad:** Drücken Sie die Taste der Sprachbedienung .

In einigen Fällen kann auch die Sprachbedienung des angeschlossenen Mobiltelefons durch Gedrückthalten der Taste der Sprachbedienung gestartet werden.

**Sprachbedienung manuell beenden**

Die Sprachbedienung kann mit dem Befehl **Abbrechen** abgebrochen werden.

- *Multifunktionslenkrad*: Drücken Sie die Sprachbedienungstaste  zweimal hintereinander oder einmal lang.

Die Sprachbedienung wird automatisch beendet, wenn Sie Funktionen des Infotainments verwenden, wenn das Einparksystem aktiviert wird oder durch eingehende Anrufe.

## Radio-Betrieb

### Einleitung zum Thema

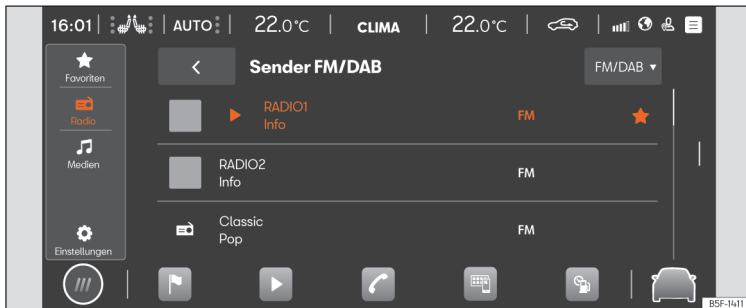

**Abb. 169** Schematische Darstellung: Ansicht Radio.

Im Radio-Betrieb können Sie auf verschiedenen Frequenzbändern verfügbare Radiosender empfangen und Ihre Favoriten auf Stationstasten für den Schnellzugriff speichern.

Die verfügbaren Empfangsarten und Frequenzbereiche sind ausstattungs- und länderabhängig. In bestimmten Ländern werden Frequenzbereiche möglicherweise nicht mehr gesendet oder nicht mehr angeboten.

#### Zugriff auf das Menü RADIO

- Drücken Sie **HOME** > ► > >>> **(Abb. 169)**.

#### Zugriff auf Einstellungen

- Drücken Sie **HOME** > ► > .

#### Online-Funktionen im Radio-Modus

Die Online-Funktionen im Radio-Modus sind nur unter folgenden Bedingungen verfügbar:

- Ausstattung SEAT CONNECT oder SEAT CONNECT Plus.
- Sie haben ein aktives Benutzerkonto von SEAT CONNECT.
- Das Fahrzeug ist Ihrem Benutzerkonto zugeordnet.
- Sie verfügen über ein entsprechendes Datenpaket, das im In-Car-Store erworben wurde, oder über ein Datenvolumen von einem eigenen Mobiltelefon über einen WLAN-Zugangspunkt.

#### Information

- Für Streaming-Dienste benötigen Sie ein Konto beim jeweiligen Anbieter.
- Für den Inhalt übermittelter Informationen sind die Radiosender verantwortlich. Elektrische Geräte, die zusätzlich an das Fahrzeug angeschlossen sind, können den Empfang des Radiosignals stören und zu Geräuschen in den Lautsprechern führen.
- Folien oder metallbeschichtete Aufkleber an den Fensterscheiben können bei Fahrzeugen mit Scheibenantennen den Empfang beeinträchtigen.

## Ausstattung und Symbole des Radio

Die verfügbaren Funktionen, Empfangsarten und Frequenzbereiche sind ausstattungs- und länderabhängig.

- AM-Tuner.
- FM-Doppelempfänger (Antennendiversität).
- Zusammengefasste Senderliste.
- Zusammenschluss von DAB- und FM-Sendern in einer Liste.
- Zusammenschluss aller auf den Stationstasten gespeicherten Sender in einer Liste. Maximal 36 Lieblingssender.
- Senderlogos.
- Slideshow DAB. Bilder, die sequentiell ausgegeben werden.
- Webradio.

### Universelle Symbole im Radio-Modus

**AM** Zur Auswahl des Frequenzbereichs AM.

**FM/DAB** Zur Auswahl des Frequenzbereichs FM/DAB.

**Webradio** Zur Auswahl vom Empfangsmodus Webradio.

**TP** Neben dem Sendernamen gefolgt von den aktivierten Verkehrsinformationssendern [TP].

### Symbole im Frequenzbereich FM/DAB

- Zur Ansicht des Frequenzbereichs, um die FM-Frequenz manuell auszuwählen. Nur möglich, wenn die zusammengefasste Senderliste ausgeschaltet ist.
- Kein DAB-Empfang möglich.
- DAB-Sender unterstützen Slideshows.

### Symbole im Frequenzbereich AM

- Senderliste manuell aktualisieren.
- Zur Ansicht des Frequenzbereichs, um die AM-Frequenz manuell auszuwählen.

### Menüs im Modus Webradio

- Auswahl der Sender anzeigen.
- Textsuche öffnen.
- Die zuletzt gehörten Webradio-Sender anzeigen.
- Die 100 meist gehörten Radio-Sender und Podcasts anzeigen.
- Die verfügbaren Podcasts des Webradios anzeigen.
- Anzeige der Webradio-Sender nach Ländern.
- Anzeige der Webradio-Sender nach gewünschter Sprache.
- Die Webradio-Sender anzeigen, deren Programm zum gewünschten Genre gehören.

## Senderauswahl, -einstellung und -speicherung

### Frequenzbereich auswählen

Bevor Sie einen Sender auswählen, müssen Sie einen Frequenzbereich und die Empfangsart auswählen. Je nach ausgewählten Frequenzbereich oder Empfangsart stehen verschiedene Sender zur Verfügung.

Die verfügbaren Frequenzbereiche und Empfangsarten sind ausstattungs- und länderabhängig.

- Wählen Sie den Frequenzbereich und die Empfangsart aus. AM, FM/DAB, FM (für Geräte ohne DAB), Webradio.

### Einen Sender suchen und auswählen

Sie können Radiosender auf verschiedene Arten auswählen. Die Optionen variieren je nach Frequenzbereich und Empfangsart.

### Auswahl über Frequenzbereich (AM und FM)

1. Aktivieren Sie den Frequenzbereich.
2. Drücken Sie auf den Cursor, scrollen Sie ihn durch den Frequenzbereich und lassen Sie ihn los, wenn Sie den gewünschten Frequenzbereich erreicht haben.

**ODER:** drücken Sie auf einen Punkt am Frequenzbereich. Der Cursor springt automatisch zur entsprechenden Frequenz.

Der Sender der eingestellten Frequenz wird eingestellt.

### Senderliste (AM und FM/DAB) auswählen

Die Senderliste zeigt die aktuell einstellbaren Sender an. Im AM-Frequenzbereich müssen Sie evtl. die Senderliste aktualisieren, wenn Sie sich nicht mehr in dem Bereich befinden, in dem Sie zuletzt auf die Senderliste zugegriffen haben. Im FM/DAB-Frequenzbereich wird die Senderliste automatisch aktualisiert.

1. Öffnen Sie die Senderliste.
2. Drücken Sie den gewünschten Sender.

Der ausgewählte Sender wird eingestellt. Bei FM/DAB und verfügbarem Sender wird automatisch die Empfangsart mit der besten Qualität ausgewählt.

### Sender suchen und filtern (Webradio)

Im Modus Webradio können die Sender nach Kategorien gefiltert und über Text gesucht werden.

1. Öffnen Sie die Auswahl der Sender.
2. Wählen Sie die Kategorie, nach der die Sender gefiltert werden sollen.

**ODER:** Drücken Sie **Q**, um die Textsuche zu starten. Das Eingabefeld wird eingeblendet.

3. Geben Sie den gewünschten Sendernamen ein. Die Liste der gefundenen Sender wird während der Eingabe aktualisiert.
4. Drücken Sie den gewünschten Sender.

Der ausgewählte Sender wird eingestellt.

### Suchen im Modus SCAN (AM und FM/DAB)

Im Modus SCAN werden die Sender automatisch hintereinander eingestellt. Jeder Sender wird etwa 5 Sekunden lang abgespielt.

- Zum Starten des Modus SCAN drücken Sie **SCAN**.

Der Modus SCAN startet und der aktuell eingestellte Sender wird auf dem Bildschirm angezeigt. Daneben wird die Funktionsfläche SCAN eingeblendet.

- Zur Senderauswahl drücken Sie **SCAN**.

Der Modus SCAN stoppt und der Sender ist eingestellt. Die Funktionsfläche SCAN wird ausgeblendet.

### Radiosender auf den Stationstasten abspeichern

Sie können bis zu 36 Sender verschiedener Frequenzbereiche und Empfangsarten als Favoriten auf den Stationstasten speichern.

1. Stellen Sie den gewünschten Sender ein.
2. Wechseln Sie zu den Stationstasten.
3. Drücken Sie die Stationstaste und halten Sie diese gedrückt bis der Sender gespeichert ist.

**ODER:** drücken Sie den Sender in der Senderliste und halten Sie ihn gedrückt. Die Stationstasten werden eingeblendet.

4. Drücken Sie die Stationstaste.

Der Sender wird auf der ausgewählten Stationstaste gespeichert.

Falls bereits ein Sender auf der Stationstaste gespeichert war, wird dieser mit dem neuen Sender überschrieben.

## Sonderfunktionen im Radio-Modus

### TP (Verkehrsfunk)

Die TP-Funktion überwacht die Durchsagen eines Senders mit Verkehrsinformationen und gibt diese automatisch im Radio-Modus oder in der aktiven Medien-Wiedergabe wieder. Dazu muss die Einstellung eines Senders mit Verkehrsinformation möglich sein.

Einige Sender ohne eigenen Verkehrsfunk unterstützen die TP-Funktion, indem sie mit einem Verkehrsfunksender korrespondieren (EON).

Im AM-Frequenzbereich oder im Medien-Modus wird im Hintergrund automatisch ein Sender mit Verkehrsinformationen eingestellt, solange der Empfang eines Senders mit Verkehrsinformationen möglich ist.

Wenn kein Sender mit Verkehrsinformationen eingestellt werden kann, sucht das Gerät automatisch nach einstellbaren Sendern mit Verkehrsinformationen.

Die Sender mit Verkehrsinformationen sind nicht in allen Länder verfügbar.

### TP-Funktion ein- und ausschalten

- Im Radio-Modus oder im Medien-Modus drücken Sie **☛** > **Verkehrsfunk (TP)**.

## Präsentationen (SlideShow) in DAB

Die Slideshow-Funktion (SLS) ist eine Funktion digitaler Radiosender (DAB), die es dem Benutzer ermöglicht, eine Slideshow mit Bildern anzuzeigen, z. B. das Senderlogo.

### SLS-Funktion ein- und ausschalten

Die Slideshow-Funktion für DAB-Radiosender kann deaktiviert werden:

- Tippen Sie im Radiomenu in den Bereich, in dem sich die Informationen zu diesem Sender befinden, entweder im Namen oder in den Zusatzinformationen (Autor oder Informationstext).

**ODER:** Drücken Sie **Radio-Einstellungen > DAB-Bildergalerie und Zusatzinformationen anzeigen** (aktivieren/deaktivieren).

## Webradio.

Das Webradio ist eine Empfangsart für die Radiosender im Internet und freien Podcasts von AM, FM und DAB. Dank der Übertragung über Internet ist der Empfang nicht auf die Region beschränkt.

Das Webradio ist nur mit der Internetverbindung des aktiven Infotainments verfügbar. Die Nutzung des Webradios kann Kosten für die Übertragung von Daten aus dem Internet verursachen.

- Im Modus Webradio drücken Sie und stellen Sie die Audioqualität auf hoch oder niedrig ein, um das Webradio einzustellen.



## Senderlogos

In einigen Frequenzbereichen sind möglicherweise bereits Senderlogos im Infotainment vorinstalliert.

Wenn in den Einstellungen des Frequenzbereichs FM/DAB **Automatische Auswahl Senderlogos** aktiviert ist, werden den Sendern automatisch Senderlogos zugewiesen.

Im Modus Webradio greift das Infotainment auf die Senderlogos der Online-Datenbank zu und weist diese automatisch den Sendern zu.

### Senderlogos manuell zuweisen

1. Im Modus FM/DAB drücken Sie **Senderlogos**.
2. Drücken Sie auf das Symbol  und wählen Sie danach den Sender aus, dem ein Senderlogo zugewiesen werden soll.
3. Wählen Sie das Senderlogo. Wiederholen Sie auf Wunsch den gleichen Vorgang mit anderen Sendern.
4. **ODER:** Im Menü  **> Senderlogos**.



## Medien-Betrieb

### Einleitung zum Thema

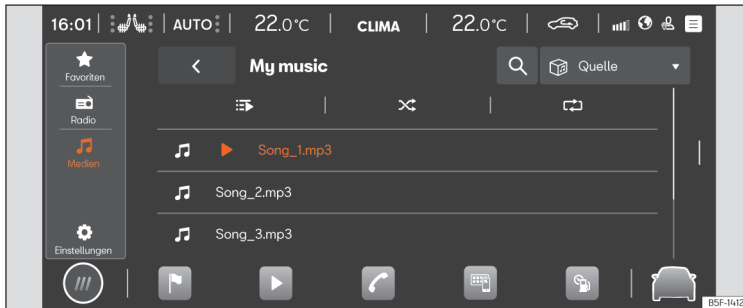

**Abb. 170** Schematische Darstellung: Ansicht Medien.

Im Medien-Modus können Sie Multimedia-Dateien von Datenträgern und Streaming-Diensten über das Infotainment abspielen.

Je nach Ausstattung können folgende Datenträger verwendet werden:

- USB-Speicherunterstützung (z. B. ein USB-Datenträger, ein über USB verbundenes Mobiltelefon).
- Bluetooth®-Geräte (z. B. ein Mobiltelefon oder ein Tablet).

Je nach Ausstattung können folgende Medien-Dateitypen abgespielt werden:

- Audiodateien.
- Videodateien (systemabhängig).

Ebenso können die Streaming-Dienste verwendet werden. Die Verfügbarkeit der Streaming-Dienste ausstattungs- und länderabhängig.

Um Streaming-Dienste nutzen zu können, benötigen Sie ein eigenes Benutzerkonto für den betreffenden Streaming-Dienst.

#### Gehen Sie zum Menü MEDIEN

- Drücken Sie **HOME** > ► > **🎵** >>> **[Abb. 170]**.

#### Zugriff auf Einstellungen

- Drücken Sie **HOME** > ► > **⚙️**.

#### Einschränkungen und Anzeigen zu Datenträger

Datenträger, die hohen Temperaturen ausgesetzt waren oder beschädigt sind, funktionieren möglicherweise nicht. Beachten Sie die Herstellerhinweise.

Qualitätsunterschiede bei Datenträgern unterschiedlicher Hersteller können bei der Medienwiedergabe zu Störungen führen.

Eine Fehlkonfiguration auf einem Datenträger kann dazu führen, dass der Datenträger nicht lesbar ist.

Playlists geben nur eine Abspielreihenfolge an und verweisen auf den Speicherort der Mediendateien innerhalb der Ordnerstruktur. Eine Wiedergabeliste enthält keine gespeicherten Mediendateien. Um eine Wiedergabeliste abzuspielen, müssen sich Mediendateien an den Speicherorten der Datenträger befinden, auf die die Wiedergabeliste verweist.

## Information

SEAT übernimmt für beschädigte oder verloren gegangene Dateien auf den Datenträgern keinerlei Haftung.

## Ausstattungsmerkmale und Media-Symbole

### Audio, Media und Konnektivität:

- Wiedergabe und Steuerung der Medien über Bluetooth®.
- Audiowiedergabe in folgenden Formaten: AAC, ALAC, AVI, FLAC, MP3, MP4, WMA.
- Videowiedergabe in folgenden Formaten: MPEG-1 und MPEG-2 (.mpg, .mpeg), ISO MPEG4, DivX 3, 4 und 5 Xvid (.avi), ISO MPEG4 H.264 (.mp4, .m4v, .mov), Windows Media Video 10 (.wmv, .asf).
- Wiedergabelisten von jedem Gerätetyp.
- Medienstreaming (online).
- Medien-Suche.

### Universelle Symbole im Modus Medien

- ▶ Wiedergabe starten.
- || Wiedergabe pausieren.
- ◀ Zum vorheriger Titel gehen.
- ▶ Zum nächsten Titel gehen.
- 🔄 Aktuelle Titel wiederholen.
- 🔄 Alle Titel wiederholen.
- ⌘ Zufällige Wiedergabe aktivieren.
- ★ Liste der Favoriten anzeigen.
- ⊕ Mediendatei zu Favoriten hinzufügen.
- ▼ Oben rechts: Medienquelle auswählen.
- ⚙️ Zugriff auf Einstellungen.
- 🔍 Suche öffnen.
- ◀ Zurück zum übergeordneten Ordner der Medienquelle.

## Eine Medienquelle auswählen und wiedergeben

### Medienquelle auswählen

Bevor Sie Mediendateien abspielen können, müssen Sie eine Medien-Quelle anschließen.

Um Streaming-Dienste nutzen zu können, müssen Sie mit dem Internet verbunden sein.

- Schließen Sie eine externe Medien-Quelle an.
- Wählen Sie die angeschlossene Medien-Quelle aus, die zur Wiedergabe verwendet werden soll.

### Audio- und Videodateien wiedergeben

Sie können Mediendateien von einer verfügbaren Medien-Quelle auf verschiedene Arten suchen und wiedergeben.

### In der Ordnerstruktur suchen

Mediendateien können nach Kategorien katalogisiert sein (z. B. Album, Interpret, Titel). In **Meine Medien** wird immer diese Ansicht von Kategorien angezeigt. Die klassische Ordnerstruktur der einzelnen USB-Datenträger befindet sich in **Meine Medien**.

1. Aktivieren Sie die Ordnerstruktur.

Es wird die Ordnerstruktur der ausgewählten Medienquelle eingeblendet. Wenn **Meine Medien** ausgewählt ist, werden zuerst die Kategorien (Musik, Videos, Playlists) und die angeschlossenen Medienquellen angezeigt.

2. Suchen Sie den gewünschten Titel in der Ordnerstruktur.

**ODER:** Drücken Sie **Q**, um die Textsuche zu starten. Das Eingabefeld wird eingeblendet.

3. Geben Sie den gewünschten Titelnamen ein. Die Liste der gefundenen Titel wird während der Eingabe aktualisiert.
4. Drücken Sie den gewünschten Titel.

Befindet sich Ihre Auswahl zu Beginn der Wiedergabe in einem Ordner einer Medien-Quelle, werden die darin enthaltenen Medien-Dateien zur Wiedergabe hinzugefügt.

Wenn eine Wiedergabeliste abgespielt wird, werden alle verfügbaren Titel in der Wiedergabeliste zur Wiedergabe hinzugefügt.

- Schließen Sie die Auswahl mit X.

### Favoriten auswählen

In Favoriten können Sie Titel, Musikgenres, Interpreten und Alben einzeln zur Wiedergabe speichern.

- Gehen Sie zu Favoriten ★.
- Drücken Sie den gewünschten Favoriten.

Je nach Auswahl werden alle zum Favoriten gehörenden Titel zur Wiedergabe hinzugefügt.

### Favoriten speichern

Als Favoriten können nur Mediendateien gespeichert werden, die unter **Meine Medien** im Infotainment sind. Sie können bis maximal 30 Titel, Alben, Interpreten und Musikgenres einzeln als Favoriten speichern.

- Starten Sie die Wiedergabe.
- Gehen Sie zu Favoriten.
- Drücken Sie auf einen Favoriten, der nicht zugewiesen ist.

**ODER:** Auf einen bestehenden Favoriten drücken und etwa 3 Sekunden lang gedrückt halten.

- Wählen Sie aus der Auswahlliste: Titel, Album, Interpret, Genres, Wiedergabeliste.

Die Auswahl wird anstelle des zuvor ausgewählten Favoriten gespeichert. Wenn der Favorit bereits zugewiesen wurde, wird der gespeicherte Favorit überschrieben.

Die auswählbaren Optionen in der Auswahlliste hängen von den an die Mediendatei angehängten Daten ab. Wenn das Musikgenre beispielsweise in den Musikdateien nicht angegeben ist, können Sie das Musikgenre nicht als Favorit speichern.

Wenn eine Videodatei abgespielt wird, kann nur dieses Video als Favorit gespeichert werden.

### Streaming-Dienste konfigurieren

Je nach Ausstattung können Sie Streaming-Dienste direkt über das Infotainment verwenden. Dazu benötigen Sie ein Premium-Benutzerkonto des jeweiligen Streaming-Dienstes und müssen sich mit diesem im Infotainment einloggen. Ebenso müssen Sie ans Internet angeschlossen sein.

- Wählen Sie  **Streaming** als Medien-Quelle.

Es wird eine Liste mit den verfügbaren Streaming-Diensten angezeigt.

- Wählen Sie den gewünschten Streaming-Dienst.
- Folgen Sie den Anweisungen des Infotainment-Systems.

Der Streaming-Dienst wird der Liste der Medien-Quellen als neue Funktionsfläche hinzugefügt.

## Wiedergabe von Unterhaltungsinhalten im Infotainment

In Abhängigkeit vom Infotainment-System können Videos abgespielt werden.

### Modus Video

Im Video-Modus kann ein Video von einem Datenträger, von **Meine Medien** oder von einem Streaming-Dienst auf dem Infotainment-Bildschirm abgespielt werden. In diesem Fall wird der Videoton über die Fahrzeuglautsprecher wiedergegeben.

Das Bild wird nur bei stehendem Fahrzeug angezeigt. Während der Fahrt schaltet sich der Infotainment-Bildschirm aus. Der Videoton kann weiterhin gehört werden.

Zur Wiedergabe von einem Streaming-Dienst aus ist eine stabile Internetverbindung erforderlich. In diesem Fall können Telefonkosten entstehen.

## Navigation

### Einleitung zum Thema



**Abb. 171** Schematische Darstellung: Ansicht Navigation.

Ein globales Satellitensystem ermittelt die aktuelle Fahrzeugposition und die am Fahrzeug angebrachten Sensoren analysieren die zurückgelegten Routen. Alle gemessenen Werte und möglichen Verkehrereignisse werden mit den verfügbaren Karten verglichen, um eine optimale Navigation zum Ziel zu ermöglichen.

Navigationsansagen und dargestellte Grafiken führen Sie zum Reiseziel.

Die Bedienung der Navigation erfolgt am Bildschirm.

Länderabhängig sind einige Funktionen des Infotainments ab einer bestimmten Geschwindigkeit im Bildschirm nicht mehr auswählbar. Dies ist keine Fehlfunktion, sondern entspricht den gesetzlichen Vorgaben.

#### Navigationsansagen

Navigationsansagen sind akustische Fahrhinweise für die aktuelle Route.

Art und Häufigkeit der Navigationsansagen hängen von der Fahrsituation, zum Beispiel, Start der Routenführung, Fahren auf der Autobahn oder in einem Kreisverkehr, und von den Einstellungen ab.

Wenn das Ziel nicht exakt erreicht werden kann, weil es sich zum Beispiel in einem nicht digitalisierten Gebiet befindet, werden Anzeigen über Richtung und Distanz zum Ziel auf dem Bildschirm eingeblendet.

Während der dynamischen Zielführung wird auf gemeldete Verkehrsstörungen auf der Route hingewiesen. Wenn die Route aufgrund einer Verkehrsstörung neu berechnet wird, erfolgt eine zusätzliche Navigationsansage.

Während der Wiedergabe einer Navigationsansage kann die Lautstärke angepasst werden. Die folgenden Navigationsansagen werden mit der eingestellten Lautstärke abgespielt.

## Einschränkungen während der Navigation

Wenn das Infotainment keine Daten von GPS-Satelliten empfangen kann, zum Beispiel in einem Tunnel oder einer Tiefgarage, ist eine Navigation weiterhin über die Fahrzeugsensoren möglich.

In Gebieten, die nicht oder nur unvollständig digitalisiert auf dem Speicher des Infotainment enthalten sind, versucht das Infotainment ebenfalls eine Zielführung zu ermöglichen.

Bei fehlenden oder unvollständigen Navigationsdaten kann die Fahrzeugposition möglicherweise nicht genau bestimmt werden. Dies kann dazu führen, dass die Navigation nicht so exakt ist wie gewohnt.

Die Straßenführung unterliegt ständigen Veränderungen, z. B. neue Straßen, Bauarbeiten, Straßensperrungen, Änderungen der Straßennamen und Gebäudenummern. Wenn die Navigationsdaten veraltet sind, kann es zu Fehlern oder Ungenauigkeiten bei der Zielführung kommen.

## Navigationskarte bedienen

Um eine optimale Ansicht zu ermöglichen, können Sie die Navigationskarte auch mit zusätzlichen Fingerbewegungen bedienen.

### Karte verschieben

*Tipp: verwenden Sie den Zeigefinger*

- Verschieben Sie die Karte mit dem Finger.

### Ansicht zu vergrößern

*Tipp: verwenden Sie den Zeigefinger*

- Zur Vergrößerung der Ansicht in einer bestimmten Position, drücken Sie zweimal hintereinander auf die Karte.

### Ansicht verkleinern

*Tipp: verwenden Sie Zeige- und Mittelfinger*

- Drücken Sie mit beiden Fingern gleichzeitig auf die Karte.

### Ansicht ändern

*Tipp: verwenden Sie den Zeigefinger*

- Drücken Sie zweimal hintereinander auf die Karte und halten Sie Ihren Finger auf dem Bildschirm.
- Bewegen Sie den Finger nach oben, um die Kartenansicht zu verkleinern. Bewegen Sie den Finger nach unten, um die Kartenansicht zu vergrößern.

### Ansicht ändern

*Tipp: verwenden Sie den Daumen und den Zeigefinger*

- Drücken Sie mit beiden Fingern gleichzeitig auf die Karte und halten Sie sie gedrückt.
- Bewegen Sie die Finger aufeinander zu, um die Kartenansicht zu verkleinern. Bewegen Sie die Finger voneinander weg, um die Kartenansicht zu vergrößern.

### Ansicht neigen

*Tipp: verwenden Sie Zeige- und Mittelfinger*

- Drücken Sie mit beiden Fingern waagrecht zueinander und gleichzeitig auf der Karte und halten Sie sie gedrückt.
- Bewegen Sie die Finger nach oben, um die Kartenansicht nach vorn zu kippen. Bewegen Sie die Finger nach unten, um die Kartenansicht nach hinten zu kippen.

### Karte drehen

*Tipp: verwenden Sie den Daumen und den Zeigefinger*

- Drücken Sie mit beiden Fingern gleichzeitig auf die Karte und halten Sie sie gedrückt.
- Drehen Sie die Finger im oder gegen den Uhrzeigersinn, um die Kartenansicht zu drehen.

### Gespeicherte Daten

Das Infotainment speichert bestimmte Daten, z. B. häufige Routen und Positionsdaten, um die Eingabe des Ziels zu beschleunigen und die Zielführung zu optimieren.

### Gespeicherte Daten löschen

- Drücken Sie **Einstellungen > Einstellungen Grundfunktionen > Löschen** und anschließend **OK**.

## WARNUNG

Nehmen Sie die Einstellungen, die Zieleingabe und die Änderungen für die Navigation nur bei stehendem Fahrzeug vor.

## Information

- Wenn während einer Zielführung eine Umleitung erfolgt, wird die Route möglicherweise erneut berechnet.
- Die Qualität der Fahrempfehlungen hängt von den zur Verfügung stehenden Navigationsdaten und den gegebenenfalls gemeldeten Verkehrsstörungen ab.
- Navigationsansagen werden nicht ausgegeben, wenn der Ton im Infotainment stummgeschaltet ist.

## Funktionen und Symbole der Navigation

### Navigation

Die Navigationsfunktionen sind ausstattungs- und länderabhängig.

### Funktionen











- Zieleingabe und Routenberechnung (offline und online).
- Anzeige von zwei Navigationskarten gleichzeitig [Bildschirm und Kombi-Instrument].
- Online-Kartenaktualisierung.

- Vorausschauende Navigation.
- 3D Stadtkarten.
- Online-Verkehrsinformationen.
- Dynamische POIs (Sonderziele).

### Symbole auf der Karte







Die Tasten und Anzeigen hängen von den Einstellungen und der aktuellen Fahrsituation ab.

Auf der Karte werden Symbole für Verkehrsereignisse und Sonderziele (POIs) angezeigt, z. B. Tankstellen, Bahnhöfe oder interessante Zwischenziele, sofern die Navigation über solche Daten verfügt » S. 287.







-  Aktuelle Position.
-  Suche nach Zielen.
-  Ziele entlang der Route.
-  Endziel.
-  Heimatadresse.
-  Geschäftsadresse.
-  Bevorzugte Ziele.
-  Zusatzfenster mit mehr Optionen.
-  Zusatzfenster mit Routenoptionen.
-  Karte in aktueller Position zentrieren.
-  Ansicht ändern: 2D Ausrichtung nach Norden oder 2D Ausrichtung in Fahrrichtung oder 3D Ausrichtung in Fahrrichtung.
- | Information über aktuelle Zielführung.

 500m  
Kartenmaßstab.



### Symbole im Zusatzfenster

- Zum Öffnen des Zusatzfensters drücken Sie .
-  Letzte Navigationsansage wiederholen.
-  Lautstärke der Navigationsansagen.
-  Beleuchtung der Karte im Modus Automatisch, Tag oder Nacht.
-  Neue Routen zum Ziel anbieten.
-  360°-Anzeige der elektrischen Reichweite (Hybrid-Fahrzeuge).

### Weitere Symbole

-  Detaillierte Zieleingabe für eine Adresse.
-  Suche nach Zielen.
-  Häufigste Ziele.
-  Letzte Ziele.
-  Bevorzugte Ziele.
-  Zurück.

### Symbole im Routenplan

-  Aktuelle Position.
-  Ziel der aktuellen Führung.

### Symbole der POIs (Sonderziele)

Auf der Karte werden POIs (Sonderziele) angezeigt, wenn die Navigation über besagte Daten verfügt.

Drücken Sie auf das gewünschte POI (Sonderziel), um die Zielführung zu starten »» S. 286.

 Tankstelle.

 Parkplatz.

 Fremdenverkehrsbüros.

 Bahnhof.

 Restaurant.

### Verkehrsinformation

Auf der Karte werden Verkehrsinformationen angezeigt, wenn die Navigation über besagte Daten verfügt »» S. 287.

Drücken Sie auf ein Verkehrseignis, um ein Zusatzfenster mit weiteren Details zu öffnen »» S. 288.

 Stockender Verkehr.

 Stau.

 Unfall.

 Defektes Fahrzeug.

 Glätte (Eis oder Schnee).

 Straßensperrung.

 Gefahr wegen rutschiger Straße.

 Gefahr.

 Baustelle.

 Starker Wind.

 Reduzierte Sichtweite.

### Navigationdaten

Das Infotainment ist mit einem internen Navigationsdatenspeicher ausgerüstet. Je nach Land sind die erforderlichen Navigationsdaten möglicherweise bereits vorinstalliert.

Zur korrekten Zielführung und um die angebotenen Funktionen voll ausschöpfen zu können, sollte das Infotainment regelmäßig aktualisiert werden.

Wenn ältere Daten verwendet wird, kann es zu Beeinträchtigungen während der Navigation kommen. Aktuelle Routen können nicht verfolgt werden, oder Zielführungen führen zu falschen Zielen.

Halten Sie die Navigationsdaten immer aktualisiert.

### Navigationsdaten online aktualisieren

Die Navigationsdaten der Regionen, in denen häufig gefahren wird, werden automatisch im Hintergrund aktualisiert, wenn die Internetverbindung hergestellt wurde und die Privatsphäre-Einstellungen gültig sind.

- Mit eingeschalteter Zündung werden die Navigationsdaten automatisch aktualisiert.

### Navigationsdaten manuell aktualisieren

Aktuelle Navigationsdaten für große Regionen, zum Beispiel Westeuropa, können unter [www.seat.com](http://www.seat.com) heruntergeladen und auf USB-Datenträgern gespeichert werden.

- Laden Sie die Navigationsdaten auf einen USB-Datenträger herunter.
- Schalten Sie die Zündung des Fahrzeugs ein.
- Verbinden Sie den USB-Datenträger mit dem Infotainment. Die Navigationsdaten werden automatisch im Hintergrund aktualisiert.

In **HOME** >  > **Systeminformationen** wird die Version der Karten angezeigt.

### WARNUNG

**Wenn Sie die Navigationsdaten während der Fahrt manuell aktualisieren, kann dies zu Unfällen mit schweren Verletzungen führen.**

- Aktualisieren Sie die Navigationsdaten nur bei stehendem Fahrzeug.

**i Information**

Die automatische Aktualisierung der Navigationsdaten hängt von den Privatsphäre-Einstellungen ab. Im Modus Inkognito erfolgt keine Aktualisierung.

## Eine Zielführung starten





Je nach Land und Ausstattung stehen verschiedene Funktionen zur Zieleingabe zur Verfügung.

Die verschiedenen Funktionen zur Zieleingabe befinden sich im Hauptmenü der Navigation.

### Hauptmenü der Navigation aufrufen

- Drücken Sie **HOME** > .

### Ziel auswählen und Navigation starten

1. Drücken Sie .
2. Wählen Sie das gewünschte Ziel aus. Sie können zwischen  **Häufigste Ziele**,  **Letzte Ziele** oder  **Bevorzugte Ziele** wählen.

**ODER:** Drücken Sie **Q** und geben Sie die Adresse in der Eingabemaske ein.



**ODER:** genaue Adresse.

3. Drücken Sie **Start**.

### Häufigste Ziele

Die Übersicht der Ziele verwendet aufgezeichnete Daten, um mögliche Ziele vorzuschlagen.

*Ziel auswählen und Navigation starten:*



1. Drücken Sie  und anschließend .
2. Wählen Sie das gewünschte Ziel aus. Die Zielführung startet automatisch.

**Schnellstart:** zum Schnellstart drücken Sie einige Sekunden lang das gewünschte Ziel.

### Letzte Ziele

Die Navigation speichert die letzten Ziele, um sie einer Zielführung zur Verfügung zu stellen.

*Ziel auswählen und Navigation starten:*

1. Drücken Sie  und anschließend .
2. Drücken Sie auf das gewünschte Ziel.
3. Drücken Sie **Start**.

**Schnellstart:** zum Schnellstart drücken Sie einige Sekunden lang das gewünschte Ziel.

### „Letzte Ziele“ löschen

Im Menü  **Letzte Ziele:**



1. Wischen Sie über das zu löschende Ziel, es wird „X“ im ausgewählten Ziel angezeigt.
2. Tippen Sie auf „X“, um es zu löschen.
3. Gehen Sie auf die gleiche Weise vor, um gewünschte **Letzte Ziele** zu löschen.

### Bevorzugte Ziele

Speichern Sie bis zu 20 Ziele als Favoriten.

Um ein Ziel als Favorit zu speichern, tippen Sie während einer Zieleingabe im Zusatzfenster auf .

*Ziel auswählen und Navigation starten:*

1. Drücken Sie  und anschließend .
2. Drücken Sie auf das gewünschte Ziel.
3. Drücken Sie **Start**.

**i Information**

**Geben Sie das Ziel so genau wie möglich ein. Wenn Sie ein Ziel falsch eingeben, können Sie die Zielführung nicht starten oder Sie werden zu einem falschen Ziel geführt.**

### Zielführung durch Auswahl auf der Karte starten

Die Navigationskarte enthält aktive Bereiche an vielen Punkten, die zur Eingabe des Ziels geeignet sind. Tippen Sie dazu auf die Position oder den gewünschten Ort auf der Karte. Wenn sich an diesem Punkt Kartendaten befinden, können Sie eine Zielführung starten.

Die Möglichkeit zur Zieleingabe über die Navigationskarte hängt vom Status der Daten ab und ist nicht für alle Positionen möglich.

Um die Offroad-Navigation zu starten, tippen Sie auf einen freien Bereich ohne Positionsdaten.



## Navigation starten:

1. Drücken Sie **II**.
2. Verschieben Sie die Kartenansicht bis Sie die gewünschte Position auswählen können. Die Navigationskarte kann mit zusätzlichen Fingerbewegungen verwendet werden »» S. 282.
3. Drücken Sie auf das gewünschte Ziel in der Karte.
4. Tippen Sie auf **Route**.

## Navigation Offroad

„Navigation Offroad“ berechnet die Routen zu den ausgewählten Zielpunkten ohne bekannte Daten. Wenn ein Zielpunkt außerhalb der bekannten Straßen oder Positionsdaten liegt, findet die Navigation die Route zum nächsten Punkt der bekannten Straßen und vervollständigt die Route zum nächsten Zielpunkt mit einer direkten Verbindung.

## Navigation starten:

1. Verschieben Sie die Kartenansicht bis Sie die gewünschte Position auswählen können. Die Navigationskarte kann mit zusätzlichen Fingerbewegungen verwendet werden »» S. 282.
2. Tippen Sie auf irgendeinen Punkt auf der Karte ohne Positionsdaten.
3. Tippen Sie auf **Route**.

## Zielführung mit den Kontaktdaten starten

Starten Sie eine Zielführung mit den gespeicherten Adressdaten eines Kontakts. Kontakte, die ohne Adressdaten gespeichert wurden, können nicht für eine Zielführung verwendet werden.

## Navigation starten:

1. Drücken Sie **II**.
2. Tippen Sie auf den gewünschten Kontakt.
3. Tippen Sie auf **Route**.

### Information

**Wenn die Adressdaten eines Kontakts veraltet sind, führt Sie die Zielführung trotzdem zur registrierten Adresse. Überprüfen Sie, dass die Kontaktadresse aktuell ist.**

## Verkehrsinformationen

Das Infotainment erhält automatisch detaillierte Verkehrsinformationen, wenn die Internetverbindung hergestellt wurde. Diese Informationen werden mit Symbolen angezeigt und heben das Straßennetz auf der Karte farblich hervor.

## Verkehrereignisse

Verkehrereignisse, zum Beispiel Staus oder stockender Verkehr, werden anhand von Symbolen auf der Navigationskarte angezeigt.

Bei aktiver Zielführung werden die Verkehrereignisse der aktuellen Route im Routenplan angezeigt. Diese Verkehrereignisse können umfahren werden »» **Kapitel „Beschreibungen der Funktionen“ auf Seite 288 beachten..**

## Gefahrenmeldungen

Auf der Navigationskarte werden Gefahren auf die gleiche Weise mit Symbolen angezeigt, wie die Verkehrsmeldungen. In diesem Fall handelt es sich bei der Informationsquelle um ein anderes Fahrzeug, das diese Gefahr erkannt hat und die Informationen beim Dienstleister hochgeladen hat.

Die angezeigten Gefahren sind: defektes Fahrzeug und rutschige Fahrbahn.

## Anzeige zum Fließverkehr

Auf der Navigationskarte wird der Fließverkehr gemäß den aktuellen Verkehrereignissen angezeigt und das Straßennetz auf der Karte farblich hervorgehoben.

- **Gelb:** Stockender Verkehr.
- **Rot:** Stau.

### Information

**Der Empfang der Verkehrsinformationen hängt von den Privatsphäre-Einstellungen ab. Im Modus Maximale Privatsphäre empfängt man keine Verkehrsinformationen. Man benötigt Nivel Tracking oder Location.**

## Beschreibungen der Funktionen

### Routenplan

Der Routenplan enthält Informationen zu allen Vorfällen, z. B. Startpunkt, Zwischenziele, Verkehrseignisse, POIs und Ziel, sofern die Navigation über solche Daten verfügt.

Durch Antippen auf einen Vorfall öffnet sich ein Zusatzfenster mit mehr Optionen. Die verfügbaren Optionen hängen vom Ereignis und den aktuellen Einstellungen ab.

### Routenplan öffnen und schließen

- Zum Öffnen | antippen oder verschieben.
- Zum Schließen | antippen oder verschieben.

### Zielführung bearbeiten

Zur Bearbeitung der Zielführung verschieben Sie die Zwischenziele zu Ziel in der Ansicht Trip-View.

- Halten Sie das gewünschte Ziel gedrückt bis es sich sichtbar hervorhebt.
- Verschieben Sie das Ziel bis zu gewünschter Position.
- Nehmen Sie den Finger vom Bildschirm. Die Route wird neu berechnet.

### Verkehrsstörungen umfahren

Der Routenplan zeigt die aktuellen Verkehrseignisse an, wenn die Navigation über besagte Daten verfügt. Umfahren Sie die Verkehrseignisse durch Bearbeitung des Routenplans » S. 288.

- Tippen Sie auf ein Verkehrseignis.
- Tippen Sie auf **Umfahren**. Die Route wird neu berechnet.

### Zusatzfenster

Bei der Bedienung von Navigationsfunktionen wird möglicherweise ein Zusatzfenster mit weiteren Optionen geöffnet. Die möglichen Optionen hängen von der verwendeten Funktion ab.

### Zusatzfenster schließen

- Tippen Sie auf einen freien Bereich außerhalb des Zusatzfensters.
- **ODER:** Tippen Sie auf X.
- **ODER:** Tippen Sie auf **OK**.

### Funktionen im Zusatzfenster:

<b>In Karte anzeigen</b>	Zeigt an, was auf der Karte ausgewählt wurde.
<b>Zwischenziel hinzufügen</b>	Fügt der Zielführung ein Zwischenziel hinzu.
<b>Direkte Route</b>	Startet die Führung direkt zum Ziel.

### Funktionen im Zusatzfenster:

<b>Löschen</b>	Löscht ein Zwischenziel aus der Zielführung.
<b>Umfahren</b>	Umfährt eine Verkehrsstörung. Die Route wird neu berechnet.
<b>Zielführung stoppen</b>	Beendet die aktuelle Zielführung.
X	Zusatzfenster schließen.
☆	Fügt ein Ziel zu Favoriten hinzu.

### Nutzungsverhalten lernen

Während der Fahrt speichert die Navigation die durchgeführten Routen und Ziele, um automatisch Zielvorschläge zu erstellen. Die Ziele werden abhängig von Tageszeit und Wochentag eingelernt.

Die Navigation kann bis zu 5 Routen gleichzeitig vorschlagen. Die vorgeschlagenen Routen können von den Routen der Zielführung zum normalen Ziel abweichen.

Durch Auswählen eines der vorgeschlagenen Ziele startet die Zielführung zu diesem Ziel.

Die Zielführung folgt der ausgewählten Route, bis das Fahrzeug davon abweicht. In diesem Fall wird die Route neu berechnet und führt erneut auf dem direkten Weg zum ursprünglich ausgewählten Ziel.

Wichtige Verkehrsstörungen werden in der Ziel-führung berücksichtigt und vermieden, wenn al-ternative Routen verfügbar sind, sofern die Na-vigation über solche Daten verfügt.

Sie können die Funktion jederzeit aktivieren und deaktivieren.

### **Lernen des Nutzungsverhaltens aktivieren und deaktivieren**

Die Einstellung befindet sich im entsprechen- den Menü der Navigation  > **Einstell. Grund- funktionen**.

- Zum Aktivieren der Funktion aktivieren Sie **Nutzungsverhalten lernen**.
- Zum Deaktivieren der Funktion deaktivieren Sie **Nutzungsverhalten lernen**.
- Zum Löschen der gespeicherten Daten tippen Sie auf **Nutzungsverhalten löschen**.

### **360°-Anzeige der elektrischen Reichweite**

*Gilt für: Fahrzeuge mit Plug-in-Hybridantrieb*

Die 360°-Anzeige der elektrischen Reichweite zeigt die mögliche Reichweite mit dem aktuel- len Ladezustand der Hochvoltbatterie an.

### **360°-Anzeige der elektrischen Reichweite akti- vieren**

- Zusatzfenster öffnen und auf das Symbol  tippen.

## Telefonschnittstelle

### Einleitung zum Thema



**Abb. 172** Schematische Darstellung: Ansicht Telefon.

Über die Telefonschnittstelle können Sie Ihr Mobilfunkgerät mit dem Infotainment verbinden und die Telefonfunktionen über das Infotainment steuern. Der Ton wird über die Lautsprecher des Fahrzeugs wiedergegeben.

Sie können gleichzeitig bis zu zwei Mobilfunkgeräte mit dem Infotainment verbinden.

Fahren bei hoher Geschwindigkeit, schlechte Witterungs- und Straßenverhältnisse eine laute Umgebung (auch außerhalb des Fahrzeugs) sowie die Netzqualität können das Telefonieren im Fahrzeug beeinträchtigen.

#### Information

- Die Kopplung eines Geräts (z. B. eines Mobiltelefons) ist in der Regel nur einmal erforderlich. Sie können die Geräteverbindung über Bluetooth® oder WLAN mit dem Infotainment jederzeit wiederherstellen, ohne das Gerät erneut koppeln zu müssen.
- Die Verfügbarkeit einiger Telefonfunktionen hängt vom an das Infotainment-System angeschlossenem Mobiltelefon ab.

### Ausstattung und Symbole der Telefonschnittstelle

#### Ausstattungsmerkmale

- Freisprechfunktion
- Verwendung von bis zu zwei Telefone gleichzeitig.
- Telefonbuch mit maximal 5.000 Kontakteinträgen, je nach Infotainment-System.
- SMS-Funktionen über Bluetooth®: SMS lesen, SMS schreiben (inklusive Vorlagen), SMS-Wiedergabe, Nachrichtenverlauf.
- E-Mail-Funktionen über Bluetooth®: E-Mail lesen, E-Mail schreiben.

- Verbindung zur kabelloses Ladeoption.
- Verbindung zum eingebauten Mikrophon im Fahrzeug.

### Symbole im Hauptmenü

- Kontakte.
- Liste der eingehenden und ausgehenden Anrufe.
- Telefonnummer wählen.
- Textnachrichten (SMS und E-Mails).
- Einstellungen der Telefonschnittstelle.

### Symbole für Anrufe

Die Symbole können je nach Infotainment-System unterschiedlich sein.

- Einen Anruf starten und diesen in den Vordergrund bringen.
- Einen Anruf beenden oder ablehnen.
- Kontaktliste öffnen oder Konferenz starten.
- Telefonnummer wählen.
- Ton der Freisprechanlage stummschalten.
- Anruf halten.
- Anruf fortsetzen.
- Anruf in den privaten Modus setzen.
- Notruf absetzen.
- Mailbox.
- Hilfe bei Störung erhalten.

- i** Informationen über die Marke SEAT und die ausgewählten Zusatzdienste in Bezug auf Verkehr und Reisen erhalten.

### Symbole der Anruflisten

- Um die Anruflisten zu öffnen, tippen Sie auf .
- Eingehender Anruf.
- Ausgehender Anruf.
- Anruf in Abwesenheit.
- Telefonnummer (Unternehmen).
- Telefonnummer (Privat).
- Mobiltelefonnummer (Unternehmen)
- Mobiltelefonnummer (Privat).
- Fax (Privat).
- Fax.

### Symbole für Textnachrichten

Die Symbole können je nach Infotainment-System unterschiedlich sein.

- Um die Textnachrichten zu öffnen, tippen Sie auf .
- Aktivieren Sie die Sprachbefehleingabe **»» S. 272.**
- Vorlagen für Textnachrichten.

## Orte mit besonderen Vorschriften

Schalten Sie Ihr Telefon und die Telefonschnittstelle an Orten mit Explosionsgefahr aus. Diese Orte sind nicht immer deutlich gekennzeichnet. Hierzu gehören beispielsweise:

- Umgebungen von Leitungen und Tanks, in denen sich Chemikalien befinden.
- Unterdecks auf Schiffen und Fähren.
- Umgebungen von Fahrzeugen, die mit Flüssiggas (wie z. B. Propan oder Butan) betrieben werden.
- Orte, an denen sich Chemikalien oder Partikel, wie Mehl, Staub oder Metallpulver in der Luft befinden.
- Jeder andere Ort, an dem der Motor abzustellen oder das Telefon auszuschalten ist.

### WARNUNG

**Telefon an explosionsgefährdeten Orten ausschalten!**

### Information

**In Umgebungen mit besonderen Vorschriften oder wenn der Einsatz von Telefonen verboten ist, müssen diese immer ausgeschaltet sein. Die vom eingeschalteten Telefon ausgehende Strahlung kann Interferenzen an sensiblen technischen und medizinischen Geräten verursachen, was eine Fehlfunktion oder Beschädigung der Geräte zur Folge haben kann.**

## Koppeln, verbinden und verwalten

Voraussetzung für die Kopplung:

- Bluetooth® ist am Mobiltelefon aktiviert.
- Bluetooth® ist im Infotainment aktiviert.
- Je nach Mobilgerät muss das Bluetooth®-Menü geöffnet oder die Funktion **Sichtbarkeit** aktiviert sein, damit das Gerät vom Infotainment-System aus sichtbar ist.

Koppeln Sie ein für die Telefonie geeignetes Mobiltelefon mit dem Infotainment-System, um die Funktionen der Telefonschnittstelle zu nutzen. Bei der ersten Verbindung wird das Mobiltelefon mit dem Infotainment-System gekoppelt. Dabei wird ein Benutzerprofil gespeichert »» Kapitel „*Benutzerprofile*“ auf Seite 292 beachten..

Die Kopplung kann einige Minuten lang dauern. Die verfügbaren Funktionen hängen vom verwendeten Mobiltelefon und des Betriebssystems ab.

### Ein Mobiltelefon koppeln

1. Öffnen Sie im Mobiltelefon die Liste der verfügbaren Bluetooth®-Geräte und wählen Sie den Namen des Infotainments.
2. Berücksichtigen Sie die Meldungen, die am Mobiltelefon und am Infotainment erscheinen, und bestätigen Sie diese ggf. Wenn

die Kopplung korrekt durchgeführt wurde, werden die Telefondaten im Benutzerprofil gespeichert.

3. *Optional*: Bestätigen Sie die Meldung zur Datenübertragung am Mobiltelefon.

### Aktive und passive Verbindung

Zur Nutzung der Funktionen der Telefonschnittstelle muss mindestens ein Mobiltelefon mit dem Infotainment verbunden sein. Sind mehrere Mobiltelefone mit dem Infotainment verbunden, können Sie zwischen aktiven und passiven Verbindungen wechseln. Zur Nutzung der Telefonschnittstelle mit dem gewünschten Mobiltelefon, stellen Sie eine aktive Verbindung mit dem Infotainment her.

### Unterschiede zwischen den Verbindungsarten

**Aktiv** Das Mobiltelefon ist gekoppelt und angeschlossen. Die Funktionen der Telefonschnittstelle werden mit den Daten des besagten Mobiltelefons durchgeführt.

**Passiv** Das Mobiltelefon ist gekoppelt und angeschlossen. Die Anrufe können verwaltet werden, jedoch sind Telefonbuch, Nachrichten und andere Funktionen nicht aktiviert.

Die gekoppelten Mobiltelefone sind im Infotainment gespeichert, auch wenn sie aktuell nicht verbunden sind.

### Ein Mobiltelefon verbinden

*Voraussetzung: Das Mobiltelefon ist mit dem Infotainment gekoppelt.*

- Aktivieren Sie Bluetooth® am Mobiltelefon.

### Eine aktive Verbindung herstellen

*Voraussetzung: Mehrere Mobiltelefone sind gleichzeitig mit dem Infotainment verbunden.*

- Wählen Sie im Dropdown-Menü das gewünschte Mobiltelefon. Die übrigen Mobiltelefone befinden sich automatisch in der passiven Verbindung.

### Benutzerprofile

Für jedes gekoppelte Mobiltelefon wird automatisch ein individuelles Benutzerprofil eingerichtet. Im Benutzerprofil werden die Daten des Mobiltelefons, zum Beispiel Kontaktdaten und Einstellungen, gespeichert. Im Infotainment-System können bis zu maximal vier Benutzerprofile gleichzeitig gespeichert sein.

### WARNUNG

**Wenn Sie die Kopplung während der Fahrt durchführen, kann dies zu Unfällen oder Verletzungen führen.**

- **Führen Sie die Kopplung nur bei stehendem Fahrzeug durch.**

## Information

- Während sich das Infotainment im Menü **Bekannte Mobiltelefone** befindet, ist die kabellose Ladefunktion deaktiviert. Wenn Sie dieses Menü verlassen, wird die kabellose Ladefunktion wieder aktiviert.
- Bei der Kopplung einiger Mobiltelefone wird eine PIN-Nummer auf dem Bildschirm des Mobiltelefongeräts eingeblendet. Geben Sie diese Nummer im Infotainment ein, um die Kopplung zu beenden.

## Basic- und Comfort-Telefonie

Je nach Ausstattung können Sie zwei Arten von Telefonschnittstellen verwenden.

- Telefonschnittstelle Basic.
- Telefonschnittstelle Comfort.

### Telefonschnittstelle Basic

Die Telefonschnittstelle Basic verwendet das Profil Bluetooth® HFP für die Übertragung. Diese Schnittstelle ermöglicht die Nutzung von Telefonfunktionen durch Infotainment und die Wiedergabe über die Fahrzeuglautsprecher.

### Telefonschnittstelle Comfort

Genau wie die Telefonschnittstelle Basic verwendet auch die Telefonschnittstelle Comfort das Profil Bluetooth® HFP.

Die Telefonschnittstelle Comfort kann mit der kabellosen Ladefunktion ausgestattet sein » S. 294.

Um die Funktionen der kabellosen Ladefunktion zu nutzen, müssen Sie ein geeignetes Mobiltelefon richtig in das Ablagefach aufsetzen. Das Mobiltelefon wird dann mit der Fahrzeugantenne verbunden. Dies verbessert den Empfang und die Klangqualität der Anrufe.

## Anrufen und Nachrichten senden

### Telefonschnittstelle öffnen

- Drücken Sie **HOME** > .

### Telefonieren

Wählen Sie eine Telefonnummer, um einen Anruf zu starten. Zur Auswahl der Telefonnummer stehen verschiedene Funktionen zur Verfügung:

### Kontakte

Wenn ein Kontakt verschiedene gespeicherte Telefonnummern enthält, müssen Sie eine auswählen.

- Tippen Sie auf  und in der Liste auf eine Telefonnummer, um den Anruf zu starten.

**ODER:** Tippen Sie auf **Q**, und geben Sie im Eingabefeld den Kontaktnamen ein, um den Kontakt zu suchen. Tippen Sie auf **Kontakt**, um den Anruf zu starten.

**ODER:** auf einen Favoriten im Hauptmenü der Telefonschnittstelle tippen, um den Anruf zu starten.

### Anrufe

Die Telefonschnittstelle zeigt die Anrufliste des Mobiltelefons an. Beginnen Sie einen Anruf von der Anrufliste aus.

- Tippen Sie auf  > **Alle** und in der Liste auf eine Nummer, um den Anruf zu starten.

**ODER:** Tippen Sie auf , und filtern Sie die Eingaben der Anrufliste (zum Beispiel Anruf in Abwesenheit oder gewählte Nummern). In der gefilterten Liste tippen Sie auf eine Nummer, um den Anruf zu starten.

### Wählen

Geben Sie eine Telefonnummer manuell ein, um einen Anruf zu starten. Während der Eingabe der Telefonnummer werden die Kontakte auf dem Infotainment-Bildschirm eingeblendet, die mit besagter Nummer übereinstimmen.

- Tippen Sie auf  und geben Sie die Telefonnummer ein.

Tippen Sie auf , um den Anruf zu starten.

Durch langes Drücken der Taste  am Multifunktionslenkrad wird die zuletzt gewählte Telefonnummer gewählt.

## Nachrichten senden

Je nach verwendetem Mobiltelefon und Infotainment können Sie SMS und E-Mails über die Telefonschnittstelle senden und empfangen.

Eine SMS senden:

1. Tippen Sie auf  > **SMS > Neue Nachricht eingeben** und geben Sie die Nachricht auf dem Bildschirm ein.
2. Geben Sie den gewünschten Kontakt in der Suchleiste ein.
3. Zum Senden einer Nachricht tippen Sie auf **OK**.

Eine E-Mail senden:

- Tippen Sie auf  > **E-Mail > Neue Nachricht eingeben** und geben Sie die Nachricht auf dem Bildschirm ein.
- Geben Sie den gewünschten Kontakt in der Suchleiste ein.
- Zum Senden einer Nachricht tippen Sie auf **OK**.

## Telefonbuch, Favoriten und Schnellwahltasten

In der ersten Verbindung eines Telefons mit dem Infotainment-System wird das Telefonbuch im Infotainment-System gespeichert. Möglicherweise müssen Sie die Übertragung der Daten im Telefon bestätigen.

Jedes Mal, wenn das Telefon erneut verbunden wird, wird das Telefonbuch aktualisiert.

Wenn Konferenzen unterstützt werden, kann während eines Anrufs auf das Telefonbuch zugegriffen werden. Wenn für einen Kontakt ein Bild gespeichert ist, kann es in der Liste neben dem Eintrag angezeigt werden.

### Favoriten

Es können bis zu sechs Schnellwahltasten mit einem Favoriten aus dem Telefonbuch belegt werden. Befindet sich in der Eingabe ein registriertes Foto, wird es auf der Schnellwahltaste eingeblendet.

Die Schnellwahltasten sind manuell zu bearbeiten und werden dann einem Benutzerprofil zugeordnet >>> S. 292.

### Eine Schnellwahltaste belegen

- Im Menü **Favoriten** auf **+** drücken. Im Anschluss öffnet sich das Telefonbuch, um einen Kontakt als Favoriten auszuwählen. Wenn der Kontakt mehrere Telefonnummern enthält, drücken Sie auf die Nummer in der Liste.

### Eine Schnellwahltaste bearbeiten

- Um einen Favoriten-Kontakt zu bearbeiten oder zu löschen, drücken Sie auf das Symbol  auf dem Bildschirm des Menüs **Favoriten**. Sie können einen oder mehrere Favoriten löschen.

### Einen Favoriten anrufen

- Drücken Sie die belegte Schnellwahltaste.

#### Information

**Favoriten werden nicht automatisch aktualisiert. Wenn Sie die Telefonnummer eines Kontakts ändern, muss die Schnellwahltaste erneut belegt werden.**

## Connectivity Box





**Abb. 173** In der Mittelkonsole: Aufnahme für die Mobiltelefonkopplung.

Die Connectivity Box besitzt verschiedene Funktionen, die die Verwendung des Mobilgeräts erleichtern. Diese sind:

- Kabelloses Laden (*Wireless Charger*)<sup>1)</sup>.
- Signalverstärker (*Mobile Signal Amplifier*).

### Kabelloses Laden (*Wireless Charger*)

Sie können damit Ihr Mobilgerät dank der Qi-Technologie<sup>2)</sup> kabellos laden.

Zum kabellosen Laden Ihres Mobiltelefons:

- Legen Sie Ihr Mobilgerät mit dem Bildschirm nach oben in die Mitte der Ablage  
»» **[Abb. 173]**, »» .

Stellen Sie sicher, dass sich keine Gegenstände zwischen der Ablage und dem Mobiltelefon befinden.

<sup>1)</sup> Enthält nur die Funktionalität des kabellosen Ladens.

<sup>2)</sup> Die Qi-Technologie ermöglicht das kabellose Aufladen Ihres Mobiltelefons.

Der Ladevorgang des Mobiltelefons beginnt automatisch. Mehr dazu, ob Ihr Mobiltelefon die Qi-Technologie unterstützt, finden Sie in der Bedienungsanleitung Ihres Mobilfunktelefons oder besuchen Sie die Webseite von SEAT

### Signalverstärker (*Mobile Signal Amplifier*)

Dadurch können Sie die Strahlung im Fahrzeug reduzieren und einen besseren Empfang erzielen.

Aus Sicherheitsgründen wird empfohlen, das System und das Mobiltelefon über Bluetooth® zu koppeln und es auf die Ablage der Connectivity Box zu legen, um so besten Empfang zu erhalten, ohne das Mobiltelefon bedienen zu müssen.

Zur Herstellung der Verbindung zur Außenantenne des Fahrzeugs:

- Legen Sie Ihr Mobilgerät mit dem Bildschirm nach oben in die Mitte der Ablage  
»» **[Abb. 173]**, »» .

Stellen Sie sicher, dass sich keine Gegenstände zwischen der Ablage und dem Mobiltelefon befinden.

Ihr Mobiltelefon ist automatisch in der Lage, die Funktion der Außenantenne zu verwenden.

## **WARNUNG**

**Benachrichtigungen auf dem Bildschirm des Mobiltelefons können die Aufmerksamkeit des Fahrers ablenken und erhöhen die Gefahr schwerer Unfälle.**

- Legen Sie nur ein einziges geeignetes Mobiltelefon ab, das ggf. mit der Qi-Technologie kompatibel ist. Für eine ordnungsgemäße Funktionsweise ist das Mobiltelefon ohne Schutzgehäuse und mit einer maximalen Abmessung (Breite x Länge) von 80 x 140 mm (3,15 x 5,512 Zoll) gemäß den Anweisungen auf die Ablage der Connectivity Box zu legen.
- Wenn das Mobiltelefon nicht in der richtigen Position auf die Ablage der Connectivity Box gelegt wird oder die Abmessungen die angegebenen überschreiten, wird das Mobiltelefon möglicherweise nicht erkannt oder nicht richtig geladen. Das Infotainment-System gibt unter bestimmten Umständen an, dass sich ein unbekannter Gegenstand im Ablagefach befindet. Wenn ein geeignetes Mobilfunkgerät verwendet wird und dessen Position korrigiert wird, kann die Störung behoben werden.
- Entfernen Sie ggf. Gegenstände, die das Schließen der Abdeckung behindern.

### **WARNUNG**

- Das Mobiltelefon kann sich infolge des kabellosen Ladevorgangs erwärmen. Berücksichtigen Sie dies, wenn Sie das Mobiltelefon in die Hand nehmen, und nehmen Sie es vorsichtig von der Ablage.
- Es dürfen sich keine metallischen oder sonstigen Gegenstände zwischen dem Mobiltelefon und der Ablage befinden, um eine Beeinträchtigung der Funktionalität der Connectivity Box zu vermeiden.

### **HINWEIS**

Die Ablage der Connectivity Box ist nicht abnehmbar.

### **Information**

- Ihr Mobiltelefon muss für einen korrekten Betrieb mit dem Qi-Schnittstellenstandard für Aufladen durch Induktion kompatibel sein.
- Ladezeit und Temperatur sind vom jeweiligen verwendeten Gerät abhängig.
- Die maximale Ladekapazität beträgt 5 W.
- Die Technologie Qi ermöglicht kein gleichzeitiges Laden von mehreren Mobilgeräten.
- Es kann kein verbesserter Empfang garantiert werden, wenn sich mehr als ein Mobiltelefon auf der Ablage befindet.
- Für eine korrekte Funktionsweise des kabellosen Ladens empfehlen wir den Motor laufen zu lassen.

- Wenn ein Telefon mit Qi-Technologie über USB angeschlossen wird, erfolgt das Laden über das vom Hersteller angegebene Medium.

# Gepäckstücke ver- stauen

## Gepäckstücke und Ladegut verstauen

### Benutzerhinweise

#### Alle Gepäckstücke im Fahrzeug sicher ver- stauen

Ladegut und Gepäckstücke können im Fahrzeug, auf einem Anhänger »» S. 310 und auf dem Dach »» S. 307 transportiert werden. Dabei sind die gesetzlichen Bestimmungen zu beachten.

- Verteilen Sie die Lasten so gleichmäßig wie möglich im Fahrzeug.
- Gepäckstücke und schwere Gegenstände im Gepäckraum immer möglichst weit vorne verstauen »» ⚠.
- Zulässige Achslast und zulässiges Gesamtgewicht des Fahrzeugs beachten »» S. 403.
- Befestigen Sie die Gegenstände mithilfe von Verzurrleinen oder geeigneten Spannbändern an den Verzurrösen »» S. 304.
- Auch kleinere Gegenstände sicher verstauen.
- Bei Fahrzeugen mit dynamischer Leuchtweitenregulierung wird das Licht automatisch angepasst.

- Passen Sie den Reifendruck der Beladung entsprechend an. Reifendruckschild beachten »» S. 367.
- Bei Fahrzeugen mit Reifendruckkontrolle ggf. den neuen Beladungszustand einstellen »» S. 378.

### ⚠ WARNUNG

Ungesicherte oder falsch gesicherte Gegenstände können bei plötzlichen Fahr- und Bremsmanövern und bei Unfällen schwere Verletzungen verursachen. Das gilt insbesondere dann, wenn Gegenstände vom auslösenden Airbag getroffen und durch den Innenraum geschleudert werden. Um das Risiko von Verletzungen zu verringern, Folgendes beachten:

- Alle Gegenstände im Fahrzeug sicher verstauen.
- Sichern Sie auch kleine und leichte Gegenstände.
- Gegenstände im Fahrzeuginnenraum so verstauen, dass sie während der Fahrt niemals in die Wirkungsbereiche der Airbags gelangen können.
- Ablagefächer während der Fahrt immer geschlossen halten.
- Verstaute Gegenstände dürfen niemals dazu führen, dass Insassen eine falsche Sitzposition einnehmen.

- Wenn verstaute Gegenstände einen Sitzplatz blockieren, dann darf dieser Sitzplatz niemals von einer Person eingenommen und benutzt werden.
- Keine harten, schweren oder scharfen Gegenstände lose in offenen Ablagen im Fahrzeug, auf der Gepäckraumabdeckung hinter der Rücksitzlehne oder auf der Instrumententafel verstauen.
- Harte, schwere oder scharfe Gegenstände aus Kleidungsstücken und Taschen im Fahrzeuginnenraum herausnehmen und sicher verstauen.

### ⚠ WARNUNG

Beim Transport von schweren Gegenständen verändern sich die Fahreigenschaften des Fahrzeugs und es verlängert sich der Bremsweg. Schwere Ladung, die nicht ordnungsgemäß verstaute oder befestigt wurde, kann dazu führen, dass die Kontrolle über das Fahrzeug verloren geht, und schwere Verletzungen verursachen.

- Niemals das Fahrzeug überladen. Sowohl die Zuladung als auch die Verteilung der Last im Fahrzeug haben Auswirkungen auf das Fahrverhalten und die Bremswirkung.
- Beim Transport von schweren Gegenständen verändern sich die Fahreigenschaften des Fahrzeugs durch die Schwerpunktverlagerung.
- Die Zuladung immer gleichmäßig und so tief wie möglich im Fahrzeug verteilen.

- Schwere Gegenstände im Gepäckraum immer so weit wie möglich vor der Hinterachse sicher verstauen.
- Im Gepäckraum transportierte, nicht befestigte Gegenstände können sich plötzlich bewegen und das Fahrverhalten des Fahrzeugs verändern.
- Passen Sie die Geschwindigkeit und den Fahrstil immer an die Sicht-, Wetter-, Fahrbahn- und Verkehrsverhältnisse an.
- Besonders vorsichtig und behutsam Gas geben.
- Vermeiden Sie plötzliche Brems- und Fahrmanöver.
- Bremsen Sie früher als gewöhnlich.

#### **HINWEIS**

Die Heizfäden oder, je nach Ausstattung, die Antenne in der Heckscheibe können durch daran scheuernde Gegenstände beschädigt oder sogar zerstört werden.

#### **Information**

Geeignete Spanngurte zum Befestigen des Ladegutes an den Verzurrösen können Sie über den Zubehörhandel beziehen.

## Gepäckraum

### Gepäckraumabdeckung

✓ Gültig für: Leon

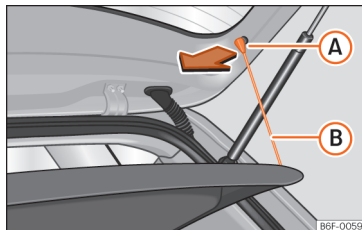

**Abb. 174** Im Gepäckraum:  
Gepäckraumabdeckung aus- und einbauen.

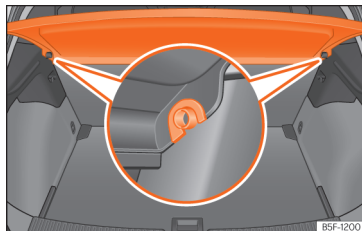

**Abb. 175** Im Gepäckraum:  
Gepäckraumabdeckung aus- und einbauen.

### Demontieren

- Hängen Sie die Haltebänder »» (Abb. 174) (B) aus den Aufnahmen (A) aus.
- Ziehen Sie die Gepäckraumabdeckung nach oben aus den seitlichen Halterungen »» (Abb. 175) heraus.

Bei Bedarf kann die Ablage unter dem doppelten Gepäckraumboden verstaut werden »» S. 299.

### Anbringen

- Führen Sie die Gepäckraumabdeckung horizontal ein, so dass das „Hufeisen“ über der Aufnahmeachse »» (Abb. 175) liegt, und drücken Sie die Abdeckung nach unten, bis sie einrastet.
- Hängen Sie die Haltebänder »» (Abb. 174) (B) an der Heckklappe ein.

### **! WARNUNG**

Ungesicherte oder falsch gesicherte Gegenstände oder Tiere auf der Gepäckraumabdeckung können bei plötzlichen Fahr- und Bremsmanövern und bei Unfällen schwere Verletzungen verursachen.

- Keine harten, scharfen oder schweren Gegenstände lose oder in Taschen auf der Gepäckraumabdeckung verstauen.
- Niemals Tiere auf der Gepäckraumabdeckung mitnehmen.

### HINWEIS

- Achten Sie vor dem Schließen der Heckklappe darauf, dass die Gepäckraumabdeckung richtig befestigt ist.
- Eine Zuladung mit zu großem Umfang im Gepäckraum kann dazu führen, dass die Gepäckraumabdeckung nicht richtig angebracht ist, wodurch sie verbogen bzw. beschädigt werden kann.
- Wenn die Umfänge der Zuladung im Gepäckraum zu groß sind, sollten Sie die Ablage abnehmen.

### Information

Wenn Sie auf der Hutablage Kleidungsstücke ablegen, achten Sie bitte darauf, dass diese nicht die Sicht durch die Heckscheibe beeinträchtigen.

### Gepäckraumabdeckung verstauen

✓ Gültig für: Leon

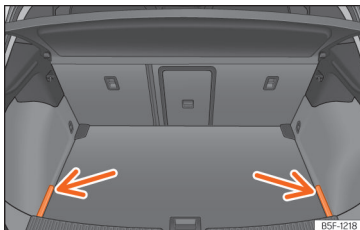

**Abb. 176** Im Gepäckraum: Abdeckungen zum Verstauen der Gepäckraumabdeckung.



**Abb. 177** Im Gepäckraum: Einsetzen der Gepäckraumabdeckung.

Je nach Ausstattung kann die Gepäckraumabdeckung nach Ausbau unter dem Gepäckraumboden verstaet werden.

- Entfernen Sie die Abdeckungen links und rechts »» (Abb. 176).
- Legen Sie die Gepäckraumabdeckung in die dafür vorgesehene Aufnahme »» (Abb. 177).
- Bringen Sie die linke und rechte Abdeckung nun wieder in die ursprüngliche Position.

### Aufrollbare Abdeckung

✓ Gültig für: Leon Sportstourer

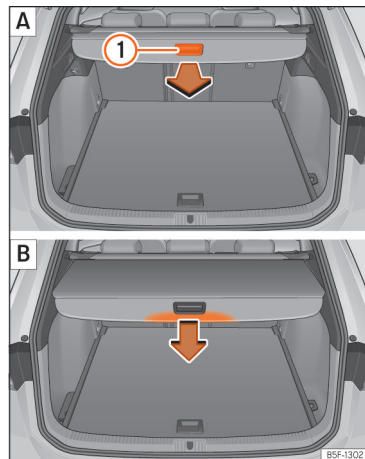

**Abb. 178** Im Kofferraum: Abdeckung ausziehen und einrollen.

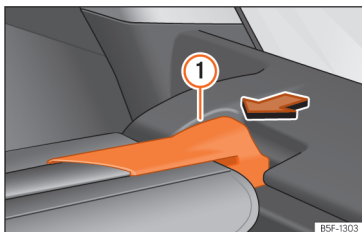

**Abb. 179** Im Kofferraum: Abdeckung ausbauen.

### Abdeckung ausziehen

- Ziehen Sie gleichmäßig die Abdeckung am Handgriff »» **[Abb. 178]** ① heraus, bis diese hörbar einrastet.

### Gepäckraumabdeckung aufrollen

- Drücken Sie den Haltegriff der Gepäckraumabdeckung in Pfeilrichtung, bis diese entriegelt ist »» **[Abb. 178]** B.

Die Abdeckung wird automatisch bis zum Ende eingezogen und vollständig eingerollt.

### Gepäckraumabdeckung ausbauen

- Drücken Sie die Aufhängung der Abdeckung »» **[Abb. 179]** ① in Pfeilrichtung.
- Nehmen Sie die Abdeckung nach oben heraus.

- Die Abdeckung kann unter dem verstellbaren Gepäckraumboden aufbewahrt werden, wobei sich dieser in der oberen Position befinden muss »» S. 300.

### Gepäckraumabdeckung einbauen

- Stecken Sie die Abdeckung in die dafür vorgesehene Aufnahme in der linken oder rechten Seitenverkleidung.
- Lassen Sie die Aufhängung der Abdeckung »» **[Abb. 179]** ① auf der anderen Seite in der Aufnahme einrasten.
- Prüfen, dass der Träger korrekt eingerastet ist.

### ⚠ WARNUNG

**Ungesicherte oder falsch gesicherte Gegenstände oder Tiere auf der Gepäckraumabdeckung können bei plötzlichen Fahr- und Bremsmanövern und bei Unfällen schwere Verletzungen verursachen.**

- Keine harten, scharfen oder schweren Gegenstände lose oder in Taschen auf der Gepäckraumabdeckung verstauen.
- Niemals Tiere auf der Gepäckraumabdeckung mitnehmen.

### ① HINWEIS

**Zum Einrollen der Abdeckung drücken Sie den Haltegriff stets nach unten. Wenn Sie den Haltegriff nach oben drücken, können die Wellen beschädigt werden.**

### Aufrollbare Abdeckung verstauen

✓ Gültig für: Leon Sportstourer außer PHEV-Versionen

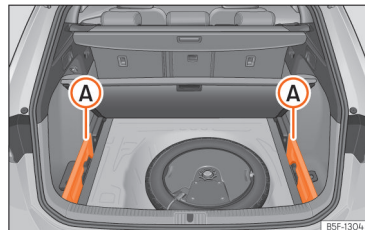

**Abb. 180** Im Gepäckraum: Aufnahme zum Verstauen der aufrollbaren Abdeckung.

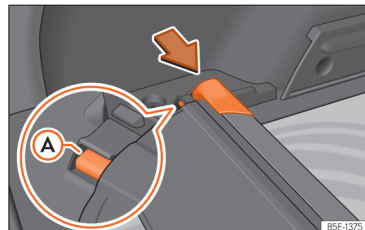

**Abb. 181** Im Gepäckraum: Aufnahme zum Verstauen der aufrollbaren Abdeckung.

Die aufrollbare Abdeckung kann unter dem variablen Gepäckraumboden verstaut werden.

- Entfernen Sie die Abdeckungen links und rechts »» (Abb. 180) (A).
- Drücken Sie den Kopfteil der aufrollbaren Abdeckung in Pfeilrichtung, bis diese in der vorgesehenen Aufnahme einrastet »» (Abb. 181). Stellen Sie sicher, dass das Gleitstück (A) in der entsprechenden Aufnahme einrastet.
- Bringen Sie die linke und rechte Abdeckung nun wieder in die ursprüngliche Position.

## Variabler Gepäckraumboden

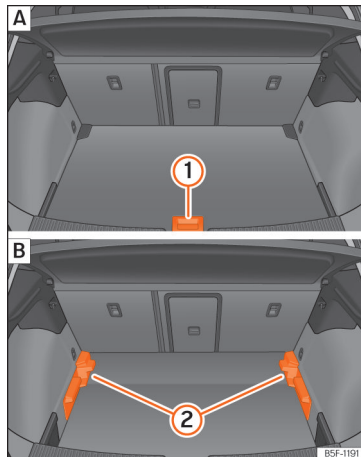

**Abb. 182** Variabler Gepäckraumboden: (A) Hochstellung; (B) Tiefstellung.

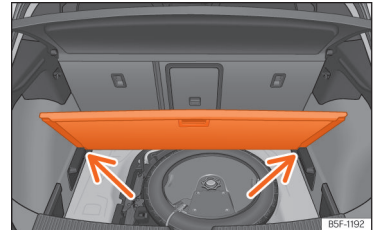

**Abb. 183** Variabler Gepäckraumboden: geneigte Stellung.

### Variabler Gepäckraumboden in hoher Position

- Um von der niedrigen in die hohe Position überzugehen, heben Sie den Boden am Haltegriff »» (Abb. 182) (1) an und ziehen Sie ihn nach hinten, bis der vordere Teil des Bodens vollständig über den Halterungen (2) liegt.
- Den Gepäckraumboden nun bis zum Anschlag an den Rücksitzlehnen nach vorne schieben und mit Hilfe des Haltegriffs (1) absenken.

### Variabler Gepäckraumboden in niedriger Position

- Um von der hohen in die niedrige Position überzugehen, heben Sie den Boden am Haltegriff »» (Abb. 182) (1) an und ziehen Sie ihn nach hinten, bis der vordere Teil des Bodens vollständig über den Halterungen (2) liegt.

- Den vorderen Teil auf den Boden absenken und diesen bis zum Anschlag an den Rücksitzlehnen nach vorn verschieben und dabei den Boden gleichzeitig mit Hilfe des Haltegriffs ① absenken.

### Variable Gepäckraumboden in gekippter Position

Durch das Ankippen des variablen Gepäckraumbodens erhalten Sie Zugang zum Reserverrad oder dem Pannenset.

- Bei einem variablen Boden in hoher Position diesen am Haltegriff anheben »» (Abb. 182) ①, daran ziehen und in Richtung der Rücksitzlehne bewegen bis der Boden an der Scharnierlinie eingeklappt wird und sich der bewegliche Teil des Bodens auf diesem befindet.
- Legen Sie den Gepäckraumboden auf die dafür vorgesehenen Aufnahmen »» (Abb. 183) (Pfeile).

### ⚠ WARNUNG

- Befestigen Sie stets alle Gegenstände, auch wenn der Gepäckraumboden ordnungsgemäß angehoben ist.
- Transportieren Sie zwischen dem Rücksitz und dem Gepäckraumboden nur Gegenstände, die nicht höher als 2/3 der Bodenhöhe sind.

- Für den Transport zwischen dem Rücksitz und dem Gepäckraumboden sind nur Gegenstände zugelassen, die ein Maximalgewicht von etwa 7,5 kg nicht überschreiten.

### ⓘ HINWEIS

- Das Höchstgewicht, mit dem der variable Gepäckraumboden in der hohen Position belastet werden darf, liegt bei 100 kg.
- Lassen Sie den Gepäckraumboden beim Schließen nicht fallen, sondern führen Sie ihn immer kontrolliert nach unten. Ansonsten können die Verkleidungen und der Gepäckraumboden beschädigt werden.

## Trennnetz

### Netztrennwand hinter dem Rücksitz

✓ Gültig für: Leon Sportstourer



Abb. 184 Im Kofferraum: Trennwandnetz einhängen.



Abb. 185 Im Kofferraum: Trennwandnetz ausbauen.

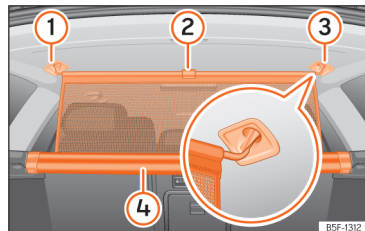

### Trennnetz einhängen

- Ziehen Sie die Lasche »» (Abb. 184) ② nach oben, um das Netz aus dem Einsatz ④ zu nehmen.
- Hängen Sie das Trennnetz an der rechten oder linken Seite ③ (vergrößerte Darstellung) ein.
- Hängen Sie das Trennnetz an der Aufnahme der anderen Seite ① ein, indem Sie an der Stange ziehen.

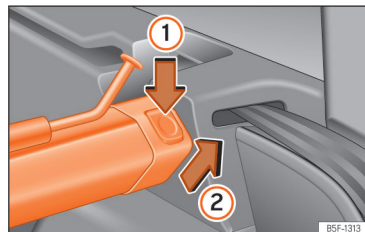
Das Trennnetz ist richtig montiert, wenn die T-förmigen Enden sicher in den entsprechenden Aufnahmen ③ und ① eingehängt sind.

### Trennnetz aufrollen

- Nehmen Sie die Stange aus den Aufnahmen ③ und ①.
- Rollen Sie das Trennnetz in den Einsatz ④ ein, indem Sie es mit der Hand nach unten ziehen.

### Trennnetz ausbauen

- Klappen Sie die Rücksitzlehnen nach vorn.
- Linke oder rechte Entriegelungstaste »» (Abb. 185) in Pfeilrichtung ① drücken.
- Stützschale in Pfeilrichtung »» (Abb. 185) ② abnehmen.

### Trennnetz einbauen

- Klappen Sie die Rücksitzlehnen nach vorn.
- Legen Sie den Einsatz in die rechte und linke Aufnahme ein.
- Schale der Träger links und rechts entgegen der Pfeilrichtung »» (Abb. 185) ② drücken, bis diese einrastet. Die roten Markierungen an den Entriegelungstasten dürfen nicht mehr sichtbar sein.

#### ⚠ WARNUNG

- Befestigen Sie stets alle Gegenstände im Fahrzeug, auch wenn das Trennnetz ordnungsgemäß eingebaut ist.
- Wenn das Fahrzeug in Bewegung ist, dürfen sich keine Personen hinter dem eingebauten Trennnetz aufhalten.
- Zum Einbauen des Trennnetzes mit Rücksitzlehnen in aufrechter Position dürfen niemals die Halterungen der Rücksitzlehne verwendet werden.

#### ⚠ HINWEIS

Durch den unsachgemäßen Einbau des Trennnetzes können Verletzungen entstehen.

- Achten Sie darauf, dass Ihnen das Trennnetz beim Herunterziehen nicht entgleitet, denn sonst können durch das Hochschnellen sowohl das Trennnetz als auch andere Fahrzeugteile beschädigt werden. Führen Sie das Trennnetz von Hand nach unten.

### Trennnetz bei vorgeklappter Rücksitzlehne

✓ Gültig für: Leon Sportstourer



Abb. 186 Einbau des Trennnetzes an den Rücksitzlehnen



Abb. 187 Im Gepäckraum: eingehängte Netztrennwand bei vorgeklappter Rücksitzlehne.

### Trennnetz einbauen

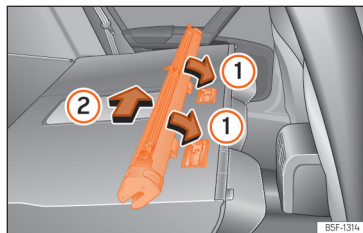
- Klappen Sie die Rücksitzlehnen nach vorn.
- Nehmen Sie das Trennnetz aus den seitlichen Aufnahmen.
- Ordnen Sie die Schale des Netzes in der Unterseite der Stützschielen in Pfeilrichtung an »» (Abb. 186) ①.
- Drücken Sie die Schale nach links vom Fahrzeug in Pfeilrichtung »» (Abb. 186) ② und bis zum Anschlag.
- Prüfen Sie, ob die Trennwand richtig befestigt ist.

### Trennnetz einhängen

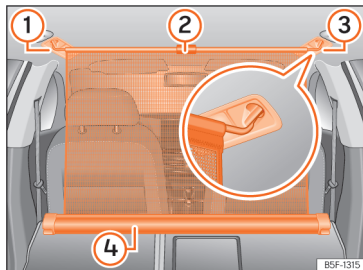
- Ziehen Sie die Lasche »» (Abb. 187) ② nach oben, um das Netz aus dem Einsatz ④ zu nehmen.
- Hängen Sie das Trennnetz an der rechten oder linken Seite »» (Abb. 187) ③ (vergrößerte Darstellung) ein.
- Hängen Sie das Trennnetz an der Aufnahme der anderen Seite »» (Abb. 187) ① ein, indem Sie an der Stange ziehen.

Das Trennnetz ist richtig montiert, wenn die T-förmigen Enden sicher in den entsprechenden Aufnahmen »» (Abb. 187) ③ und ① eingehängt sind.

### Trennnetz aufrollen

- Nehmen Sie die Stange aus den Aufnahmen der Dachholm-Verkleidungen.
- Rollen Sie das Trennnetz in den Einsatz »» (Abb. 187) ④ ein, indem Sie es mit der Hand nach unten ziehen.

### Trennnetz ausbauen

- Ziehen Sie am Gehäuse des Netzes ca. 5 cm gegen die Pfeilrichtung »» (Abb. 186) ②.
- Nehmen Sie den Einsatz des Trennnetzes aus den Halteschielen, indem Sie entgegen der Pfeilrichtung ziehen »» (Abb. 186) ①.
- Klappen Sie die Rücksitzlehne zurück.

### ⚠ WARNUNG

Bei plötzlichen Bremsmanövern oder einem Unfall können Gegenstände durch den Innenraum fliegen und schwere oder tödliche Verletzungen verursachen.

- Befestigen Sie stets alle Gegenstände im Fahrzeug, auch wenn das Trennnetz ordnungsgemäß eingebaut ist.
- Wenn das Fahrzeug in Bewegung ist, dürfen sich keine Personen hinter dem eingebauten Trennnetz aufhalten.

### ⚠ WARNUNG

Die Rücksitzlehne darf erst dann wieder zurückgeklappt werden, wenn das Trennnetz zuvor entfernt wurde.

### ! HINWEIS

Durch den unsachgemäßen Einbau des Trennnetzes können Verletzungen entstehen.

- Achten Sie darauf, dass Ihnen das Trennnetz beim Herunterziehen nicht entgleitet, denn sonst können durch das Hochschnellen sowohl das Trennnetz als auch andere Fahrzeugteile beschädigt werden. Führen Sie das Trennnetz von Hand nach unten.

## Gepäckraumausstattung

### Verzurrösen



Abb. 188 Im Gepäckraum: Verzurröse.

Im vorderen und hinteren Bereich des Gepäckraums befinden sich Verzurrösen »» (Abb. 188) zur Befestigung von Gepäckstücken und lösen Gegenständen mithilfe von Verzurrleinen oder Spannbändern.

### ⚠️ WARNUNG

Bei Verwendung von ungeeigneten oder beschädigten Verzurrlinien, Befestigungs- oder Spannbändern können diese im Falle eines abrupten Bremsvorgangs oder Unfalls reißen. Die Gegenstände können dann durch das Fahrzeug geschleudert werden und zu schweren oder tödlichen Verletzungen führen.

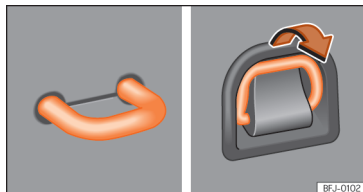
- Immer geeignete und unbeschädigte Verzurrlinien oder Halte- bzw. Spannbänder verwenden.
- Verzurrlinien, Spann- oder Haltebänder über Kreuz über das Ladegut auf dem Gepäckraumboden spannen und sicher an den Verzurrrösen befestigen.
- Niemals die maximale Zuglast der Verzurrröse beim Sichern von Gegenständen überschreiten.
- Achten Sie darauf, dass insbesondere bei flachen Gegenständen die Oberkante der Ladung höher ist als die Verzurrrösen.
- Je nach Ausstattung, beachten Sie die Hinweisschilder zur richtigen Verstaueung des Ladeguts im Gepäckraum.
- Befestigen Sie niemals einen Kindersitz an den Verzurrrösen.

### ℹ️ Information

- Die maximale Zuglast der Verzurrrösen beträgt etwa 3,5 kN.
- Geeignete Spann- bzw. Haltegurte und Ladungssicherungssysteme sind bei einem Fachbetrieb erhältlich. SEAT empfiehlt dazu einen SEAT-Händler aufzusuchen.

### Gepäckraumnetz

✓ Gültig für: Leon Sportstourer

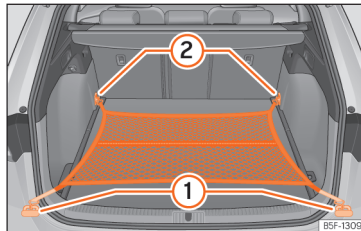

**Abb. 189** Im Gepäckraum: flach eingehängtes Gepäckraumnetz.

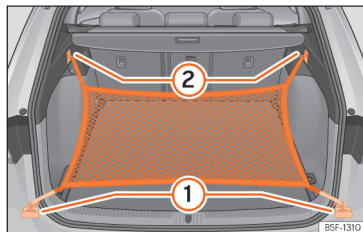

**Abb. 190** Im Gepäckraum: Ösen (1) und Haken (2) zum Einhängen des Gepäckraumnetzes.

Das Gepäckraumnetz verhindert das Verrutschen leichten Ladeguts. Im Gepäckraumnetz mit Reißverschluss können kleinere Gegenstände aufbewahrt werden.

Es gibt verschiedene Einhängvarianten, wie das Gepäckraumnetz im Gepäckraum eingehängt werden kann.

### Gepäcknetz auf dem Gepäckraumboden einhängen

Ggf. die vorderen Verzurrrösen aufklappen  
» S. 304.

- Hängen Sie die Haken in die Verzurrrösen ein » (Abb. 189) (1) und (2) » ⚠️. Der Reißverschluss des Gepäckraumnetzes muss dabei nach oben zeigen.

### Gepäckraumnetz an der Ladekante einhängen

Hängen Sie die kurzen Haken des Netzes in die Verzurrösen ein »» (Abb. 190) ① »» ⚠. Der Reißverschluss des Gepäckraumnetzes muss dabei nach oben zeigen.

Befestigen Sie die Spanngurte in den Taschenhaken ②.

### Gepäckraumnetz abnehmen

Das eingehängte Gepäcknetz steht unter Spannung »» ⚠.

- Gepäcknetz aus den Verzurrösen aushängen.
- Verstauen Sie das Gepäckraumnetz im Gepäckraum.

### ⚠ WARNUNG

Das elastische Gepäcknetz muss gedehnt werden, wenn es an die Verzurrösen im Gepäckraum befestigt wird. Ein eingehängtes Gepäcknetz steht unter Spannung. Die Haken des Gepäcknetzes können Verletzungen verursachen, wenn das Gepäcknetz unsachgemäß ein- oder ausgehängt wird.

- Die Haken des Gepäcknetzes immer festhalten, damit sie beim Ein- und Aushaken nicht plötzlich aus der Öse springen.
- Schützen Sie beim Ein- und Aushängen der Haken Ihre Augen und das Gesicht, um Verletzungen im Fall von versehentlich heraus-springenden Haken zu vermeiden.

- Die Haken des Gepäcknetzes immer in der beschriebenen Reihenfolge einhängen. Ein plötzlich zurückschnellender Haken kann Verletzungen verursachen.

### Taschenhaken



Abb. 191 Im Gepäckraum: Taschenhaken (Leon).



Abb. 192 Im Gepäckraum: Taschenhaken (Leon Sportstourer).

Im Gepäckraum können sich oben links und rechts Taschenhaken befinden »» (Abb. 191).

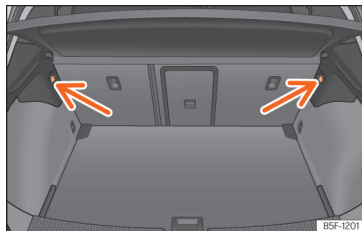
Diese Taschenhaken sind für die Befestigung von Taschen mit leichten Einkäufen vorgesehen.

### ⚠ WARNUNG

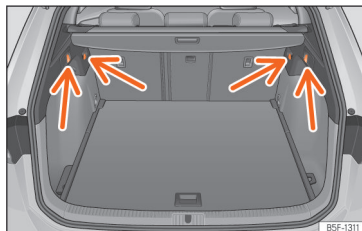
Niemals die Taschenhaken zum Verzurren von Gepäckstücken oder anderen Gegenständen benutzen. Bei plötzlichen Bremsmanövern oder bei einem Unfall können die Haken abbrechen.

### Durchladeeinrichtung



Abb. 193 An der Rücksitzlehne: Öffnung der Durchladeeinrichtung.



**Abb. 194** Im Gepäckraum: Öffnung der Durchladeeinrichtung.

Am Rücksitz befindet sich hinter der mittleren Armlehne eine Durchladeeinrichtung für den Transport langer Gegenstände im Innenraum, wie zum Beispiel Skier.

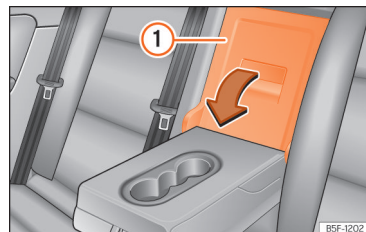
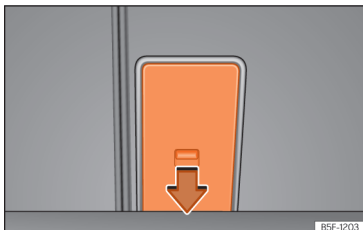
### Leiterklappe öffnen

- Klappen Sie die Mittelarmlehne herunter.
- Ziehen Sie den Entriegelungshebel in Pfeilrichtung und schwenken Sie den Deckel der Durchladeeinrichtung »» (Abb. 193) ① vollständig nach vorn.
- Öffnen Sie die Heckklappe.
- Schieben Sie die langen Gegenstände vom Gepäckraum aus durch die Durchladeeinrichtung.
- Sichern Sie die Gegenstände gut mit dem Sicherheitsgurt.
- Heckklappe schließen.

### Leiterklappe schließen

- Klappen Sie den Deckel der Durchladeeinrichtung nach hinten bis er einrastet. Die rote Markierung auf der Gepäckraumseite darf nicht sichtbar sein.
- Heckklappe schließen.
- Klappen Sie gegebenenfalls die Mittelarmlehne wieder hoch.

### ⚠️ WARNUNG

Das Vorhandensein von Gegenständen im Entfaltungsbereich des Center-Airbags kann die ordnungsgemäße Funktionsweise des Airbags verhindern und schwere Verletzungen verursachen.

- Legen Sie keine Gegenstände im Entfaltungsbereich des Center-Airbags ab »» S. 59.

### ⚠️ WARNUNG

- Wenn die Armlehne herausgeklappt ist, dürfen auf dem mittleren Sitzplatz der Rück Sitzbank keine Personen befördert werden.
- Während der Fahrt nicht an der Durchladeeinrichtung manipulieren.
- Beim Auf- und Zuklappen der Durchladeeinrichtung seien Sie besonders vorsichtig mit Ihren Händen und achten Sie darauf, den Sicherheitsgurt nicht einzuklemmen oder zu beschädigen.

### ℹ️ Information

Die Durchladeeinrichtung kann auch vom Gepäckraum aus geöffnet werden. Hierzu muss der Entriegelungshebel in Pfeilrichtung nach unten gedrückt und der Deckel nach vorn geschwenkt werden »» (Abb. 194).

## Dachgepäckträger

### Einleitung zum Thema

Das Fahrzeugdach wurde entwickelt, um die Aerodynamik zu optimieren. Aus diesem Grund können keine Querstangen oder sonstigen herkömmlichen Trägersysteme in den Regenrinnen des Dachs montiert werden.

Da die Regenrinnen im Dach integriert sind, um den Luftwiderstand zu mindern, dürfen nur speziell von SEAT zugelassene Querstangen und Trägersysteme verwendet werden.

### Fälle, in denen die Querstangen und das Trägersystem abgebaut werden sollten

- Wenn sie nicht benutzt werden.
- Wenn das Fahrzeug durch eine Waschanlage fährt.
- Wenn die Höhe des Fahrzeugs die erlaubte Durchfahrts Höhe überschreitet, z. B. in einigen Garagen.

### ⚠️ WARNUNG

- Befestigen Sie die Ladung immer mit geeigneten Riemen oder Spanngurten in einwandfreiem Zustand.
- Große, schwere, lange oder flache Ladung wirkt sich negativ auf die Aerodynamik des Fahrzeugs, den Schwerpunkt und das Fahrverhalten aus.
- Vermeiden Sie plötzliche Brems- und Fahrmanöver.
- Passen Sie die Geschwindigkeit und den Fahrstil immer an die Sicht-, Wetter-, Fahrbahn- und Verkehrsverhältnisse an.

### 📌 HINWEIS

- Montieren Sie die Querstangen und das Trägersystem immer vor dem Durchfahren einer Waschanlage ab.
- Die Höhe des Fahrzeugs verändert sich durch die Montage von Querstangen und einem Trägersystem sowie durch das darauf befestigte Ladegut. Stellen Sie daher sicher, dass die Höhe des Fahrzeugs nicht die bestehenden Durchfahrtshöhen überschreitet, z. B. bei Unterführungen oder Garagentoren.
- Die Querstangen, das Trägersystem und die darauf befestigte Ladung sollten nicht über die Dachantenne hinweg verlaufen und weder das Öffnen des Panorama-Schiebedachs noch der Heckklappe behindern.
- Achten Sie bitte darauf, dass die geöffnete Heckklappe nicht an die Dachladung stößt.

### 🌿 Umwelthinweis

Bei montierter Querstange und Trägersystem ist durch den stärkeren aerodynamischen Widerstand mit einem erhöhten Kraftstoffverbrauch zu rechnen.

### Befestigung der Querstangen und des Trägersystems

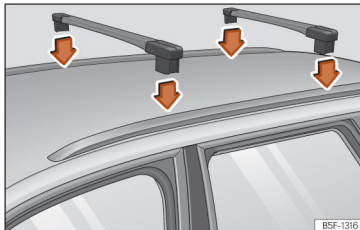

**Abb. 195** Befestigungspunkte der Längsträger für den Dachgepäckträger [Leon Sportstourer].

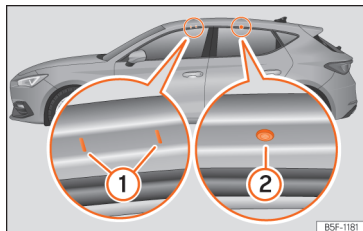

**Abb. 196** Befestigungspunkte der Längsträger für den Dachgepäckträger (Leon).

Die Querstangen sind die Basis für eine ganze Reihe spezieller Dachgepäckträgersysteme. Für den Transport von Gepäck, Fahrrädern, Surfbrettern, Skiern und Booten sind aus Sicherheitsgründen jeweils spezielle Trägersysteme zu verwenden. Geeignetes Zubehör ist bei einem SEAT-Händler erhältlich.

Befestigen Sie die Querstangen und das Trägersystem immer ordnungsgemäß. Berücksichtigen Sie dabei immer die jeweils zu den Querstangen und dem Trägersystem mitgelieferten Montageanleitungen.

### Stangen einbauen

Gültig für Leon Sportstourer: Die Querstangen werden an der seitlichen Dachring angebracht »» (Abb. 195). Der Abstand zwischen den Querstangen (A) muss etwa 75 cm betra-

gen und der Abstand der Querstange vorn zu der Halterung vorn der Seitenstange des Dachs **B** muss 30 cm betragen.

Gültig für Leon: Die vorderen und hinteren Befestigungspunkte **1** und **2** sind nur bei geöffneten Türen sichtbar **»»** **(Abb. 196)**.

### **⚠️ WARNUNG**

Durch die fehlerhafte Befestigung und Verwendung der Querstangen und des Trägersystems kann sich der gesamte Aufbau vom Dach lösen und einen Unfall und Verletzungen verursachen.

- Montageanleitung des Herstellers immer beachten.
- Überprüfen Sie die Schraubverbindungen und Befestigungsmittel stets vor Fahrtantritt und ziehen Sie sie ggf. nach kurzer Fahrt nach. Bei längeren Fahrten sollten Sie die Schraubverbindungen und Befestigungsmittel bei jedem Halt kurz überprüfen.
- Nehmen Sie an den Querstangen oder am Trägersystem keinerlei Veränderungen oder Reparaturen vor.

### **i Information**

Lesen Sie die Montageanweisungen der Querstangen und jeweiligen Trägersysteme aufmerksam und führen Sie diese immer im Fahrzeug mit.

### **Dachgepäckträgersystem beladen**

Die Ladung kann nur dann sicher befestigt werden, wenn die Querstangen und das Trägersystem vorschriftsmäßig montiert wurden **»»** **⚠️**.

#### **Maximal zulässige Dachlast**

Die maximal zulässige Dachlast beträgt **50 kg** (Leon) und **75 kg** (Leon Sportstourer). Die Dachlast setzt sich zusammen aus dem Gesamtgewicht des Dachgepäckträgers, der Querstangen und des auf dem Dach transportierten Ladegutes **»»** **⚠️**.

Informieren Sie sich stets über das Gewicht des Dachgepäckträgers, der Querstangen und der zu transportierenden Last und wiegen Sie bei Bedarf nach. Überschreiten Sie nie die maximal zulässige Dachlast.

Bei Verwendung von Querstangen und Trägersystemen mit geringer Belastbarkeit kann die maximal zulässige Dachlast nicht vollständig ausgenutzt werden. In diesem Fall darf das Gepäckträgersystem nur bis zu der Gewichtsgrenze belastet werden, die in der Montageanleitung angegeben ist.

#### **Ladegut verteilen**

Ladegut gleichmäßig verteilen und ordnungsgemäß sichern **»»** **⚠️**.

### **Befestigungsmittel kontrollieren**

Nachdem die Querstangen und das Trägersystem montiert sind, sollten die Schraubverbindungen und Befestigungsmittel nach einer kurzen Fahrt und danach in regelmäßigen Abständen kontrolliert werden.

### **⚠️ WARNUNG**

- Überschreiten Sie niemals die angegebene Dachlast, die zulässigen Achslasten oder das zulässige Gesamtgewicht des Fahrzeugs.
- Überschreiten Sie nie die Ladekapazität der Querstangen und des Trägersystems, auch wenn die maximal zulässige Dachlast noch nicht erreicht ist.
- Schwere Gegenstände so weit wie möglich vorn befestigen und Ladegut insgesamt gleichmäßig verteilen.

### **⚠️ WARNUNG**

Loses oder nicht ordnungsgemäß befestigtes Ladegut kann vom Dachgepäckträger fallen und dadurch Unfälle und Verletzungen verursachen.

- Es müssen immer geeignete Riemen oder Spanngurte in einwandfreiem Zustand verwendet werden.

## Anhängerbetrieb

### Einleitung zum Thema

Beachten Sie die landesspezifischen Bestimmungen zum Anhängerbetrieb und der Verwendung einer Anhängervorrichtung.

Das Fahrzeug ist in erster Linie zur Beförderung von Personen entwickelt worden, es kann allerdings auch mit einem Anhänger betrieben werden, wenn am Fahrzeug die entsprechende Vorrichtung vorhanden ist. Diese zusätzliche Anhängelast hat Auswirkungen auf die Haltbarkeit, den Kraftstoffverbrauch und die Leistung des Fahrzeugs und kann unter Umständen die Service-Intervalle verkürzen.

Das Fahren mit einem Anhänger ist nicht nur eine erhöhte Belastung für das Fahrzeug, sondern bedeutet auch eine höhere Konzentration des Fahrers.

Im Winter sind am Fahrzeug und **auch** am Anhänger Winterreifen aufzuziehen.

### Maximal zulässige Deichselstützlast

Die *maximal* zulässige Stützlast der Anhängerdeichsel auf die Anhängerkupplung beträgt **80 kg**.

### Fahrzeuge mit Start-Stopp-System

Wenn ihr Fahrzeug mit einer werksseitig oder nachträglich von SEAT montierten Anhängervorrichtung ausgestattet ist, funktioniert des Start-Stopp-System wie gewohnt. Es sind keine Besonderheiten zu berücksichtigen.

Erkennt das System den Anhänger nicht oder ist die Anhängervorrichtung nicht von SEAT nachträglich eingebaut worden, ist das Start-Stopp-System durch Drücken der entsprechenden Taste im unteren Bereich der Mittelkonsole auszuscalten, bevor mit Anhänger gefahren wird, und es muss über die gesamte Fahrstrecke eingeschaltet bleiben ››› ⚠.

### Fahrzeug mit Fahrprofilwahl

Wenn sie mit einem Anhänger fahren möchten, wird empfohlen, in Drive Profile nicht die Einstellung **Eco** für den Motor zu wählen. Es wird die Auswahl einer der anderen Fahrprofile vor Beginn des Anhängerbetriebs empfohlen.

### Anhängelast / Stützlast

Die zulässige Anhängelast darf nicht überschritten werden. Wenn Sie die zulässige Anhängelast nicht voll ausnutzen, können Sie entsprechend größere Steigungen befahren.

Die angegebenen Anhängelasten gelten nur für **Höhen** bis 1.000 m über dem Meeresspiegel. Da aufgrund steigender Höhenlage die Motorleistung sinkt und damit auch die Steigfähigkeit abnimmt, sinkt auch die zulässige Anhängelast.

gelast entsprechend. Für jede weitere angefangene 1.000 m Höhe muss das Gespanngewicht um 10 % verringert werden. Die **zulässige Stützlast** auf dem Kugelkopf der Anhängervorrichtung sollten Sie möglichst ausnutzen, aber **nicht** überschreiten.

### ⚠ WARNUNG

**Verwenden sie den Anhänger niemals zur Beförderung von Personen, da Sie deren Leben gefährden würden, außerdem kann es verboten sein.**

### ⚠ WARNUNG

**Die unsachgemäße Verwendung der Anhängervorrichtung kann Verletzungen und Unfälle verursachen.**

- **Verwenden Sie die Anhängervorrichtung nur, sofern sie sich im perfekten Zustand befindet und korrekt befestigt ist.**
- **Nehmen Sie keine Änderungen oder Reparaturen an der Anhängervorrichtung vor.**
- **Zur Verringerung des Verletzungsrisikos bei Kollisionen im Heck und zur Vermeidung von Verletzungen von Fußgängern und Radfahrern beim Einparken schwenken Sie die Anhängerkupplung ein oder bauen Sie sie ab, wenn Sie den Anhänger nicht benötigen.**
- **Gemäß EU-Verordnung 2021\_535 dürfen keine Anhängervorrichtungen montiert werden, die das hintere Kennzeichen teilweise oder komplett abdecken.**



- Montieren Sie niemals eine Anhängervorrichtung mit „Gewichtsverteilung“ oder „Lastausgleich“. Das Fahrzeug ist nicht für diese Art Anhängervorrichtung ausgelegt. Die Anhängervorrichtung könnte ausfallen und der Anhänger könnte sich vom Fahrzeug lösen.

### WARNUNG

Der Anhängerbetrieb und der Transport von schweren und großen Gegenständen kann das Fahrverhalten ändern und Unfälle verursachen.

- Befestigen Sie immer die Last mit geeigneten und im guten Zustand befindlichen Befestigungsriemen oder -gurten.
- Passen Sie die Geschwindigkeit und den Fahrstil immer an die Sicht-, Wetter-, Fahrbahn- und Verkehrsverhältnisse an.
- Anhänger mit einem hohem Schwerpunkt sind kippanfälliger als jene mit niedrigem Schwerpunkt.
- Vermeiden Sie plötzliche Brems- und Fahrmanöver.
- Seien Sie besonders vorsichtig bei Überholmanövern.
- Reduzieren Sie sofort die Geschwindigkeit, wenn Sie auch nur die geringste Pendelbewegung des Anhängers bemerken.
- Mit einem Anhänger nicht schneller als 80 km/h [50 mph] [in Ausnahmefällen auch 100 km/h bzw. 60 mph] fahren. Das gilt auch für Länder, in denen höhere Geschwin-

digkeiten zulässig sind. Beachten Sie die für den Anhängerbetrieb zulässige Höchstgeschwindigkeit des jeweiligen Landes, diese könnte geringer sein als für Fahrzeuge ohne Anhänger.

- Versuchen Sie keinesfalls, das Gespann durch Beschleunigen zu „stabilisieren“.

### WARNUNG

Wenn die Anhängervorrichtung nicht von einer SEAT-Werkstatt nachträglich montiert wurde, ist grundsätzlich das Start-Stopp-System von Hand auszuschalten, wenn mit dem Anhänger gefahren wird. Andernfalls könnte ein Defekt in der Bremsanlage auftreten und infolgedessen ein Unfall und schwere Verletzungen verursacht werden.

- Schalten Sie immer das Start-Stopp-System von Hand ab, wenn sie einen Anhänger an die Anhängervorrichtung eingehängt haben, die nicht von SEAT montiert wurde.

### Information

- Bevor ein Anhänger ein- oder ausgehängt wird, ist die Diebstahlwarnanlage auszuschalten >>> S. 101. Andernfalls kann der Neigungssensor die Diebstahlwarnanlage ungewollt aktivieren.
- Fahren Sie während der ersten 1.000 km nicht mit Anhänger >>> S. 158.

- Einige nachträglich montierte Anhängervorrichtungen verdecken die hintere Abschleppöse. In diesen Fällen kann die Abschleppöse nicht zum Anschleppen oder Abschleppen anderer Fahrzeuge verwendet werden. Aus diesem Grund sollten Sie immer die abgebaute Anhängerkupplung des Fahrzeugs aufbewahren, wenn Sie Ihr Fahrzeug nachträglich mit einer Anhängervorrichtung ausgerüstet haben.

### Technische Voraussetzungen

Fahrzeugen die **werksseitig** mit einer Anhängervorrichtung ausgerüstet wurden, erfüllen alle technischen und gesetzlichen Bestimmungen für den Anhängerbetrieb.

Wenn das **Fahrzeug nachträglich mit einer Anhängervorrichtung ausgerüstet** wird, darf nur eine für die max. zulässige Anhängelast zugelassene Anhängervorrichtung eingebaut werden. Die Anhängervorrichtung muss für das Fahrzeug und den Anhänger geeignet und muss korrekt am Fahrgestell befestigt sein. Verwenden Sie nur von SEAT für dieses Fahrzeug zugelassene Anhängervorrichtungen. Prüfen und beachten Sie immer die Hinweise des Herstellers der Anhängervorrichtung.

### Am Stoßfänger montierte Anhängervorrichtung

Montieren Sie niemals eine Anhängervorrichtung am Stoßfänger oder an der Stoßfängerbefestigung. Die Anhängervorrichtung darf die Stoß-

fängerfunktion nicht beeinträchtigen. Nehmen Sie keine Änderungen oder Reparaturen an der Abgas- oder Bremsanlage vor. Prüfen Sie regelmäßig die Anhängervorrichtung auf korrekte Befestigung.

### Motorkühlsystem

Der Anhängerbetrieb ist eine große Belastung für den Motor und die Kühlanlage. Die Kühlanlage muss ausreichend mit Kühlmittel befüllt und für die zusätzliche Belastung im Anhängerbetrieb vorbereitet sein.

### Anhängerbremsen

Beachten Sie die gültigen Bestimmungen, wenn der Anhänger über eine eigene Bremsanlage verfügt. Schließen Sie niemals die Bremsanlage des Anhängers an die Bremsanlage des Fahrzeugs an.

### Abschleppseil

Immer zwischen Fahrzeug und Anhänger ein Abreißseil verwenden »» S. 312.

### Anhängerrückleuchten

Rückleuchten am Anhänger müssen den gesetzlichen Vorschriften entsprechen »» S. 312.

Niemals die Anhängerrückleuchten direkt mit der elektrischen Anlage des Fahrzeugs verbinden. Wenn Sie sich nicht sicher sind, ob der Anhänger elektrisch ordnungsgemäß angeschlos-

sen ist, wenden Sie sich an einen Fachbetrieb. SEAT empfiehlt dazu einen SEAT-Händler aufzusuchen.

### Außenspiegel

Wenn Sie mit den serienmäßigen Außenspiegeln nicht den Bereich hinter dem Anhänger einsehen können, sind zusätzliche Außenspiegel entsprechend den jeweiligen Landesbestimmungen zu installieren. Die Außenspiegel sind vor Beginn des Fahrbetriebs einzustellen und müssen eine ausreichende Sicht gewährleisten.

### ⚠️ WARNUNG

**Bei einer unsachgemäß montierten oder ungeeigneten Anhängervorrichtung könnte sich der Anhänger vom Fahrzeug lösen und schwere Verletzungen verursachen.**

### ⓘ HINWEIS

- Wenn die Rückleuchten des Anhängers nicht korrekt angeschlossen sind, kann die Fahrzeugelektronik beschädigt werden.
- Wenn der Anhänger zu viel Strom verbraucht, kann die Fahrzeugelektronik beschädigt werden.
- Niemals die elektrische Anlage des Anhängers direkt mit den elektrischen Anschlüssen der hinteren optischen Gruppen oder ande-

**ren Stromquellen verbinden. Nur geeignete Anschlüsse zur Stromversorgung des Anhängers verwenden.**

## Anhänger anhängen und verbinden

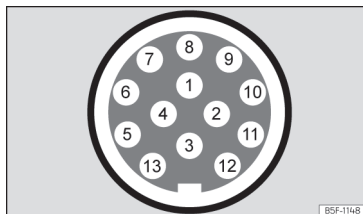

**Abb. 197** Schematische Darstellung: Zuweisung der Steckverbinderstifte für Anhängerstrom.

Stift	Bedeutung
1	Blinker links
2	Nebelschlussleuchte
3	Masse für die Stifte 1, 2, 4, 5, 6, 7 und 8
4	Blinker rechts
5	Rückleuchte rechts
6	Bremslicht
7	Rückleuchte links
8	Rückfahrleuchte

Stift	Bedeutung
9	Permanent positiv
10	Plus Ladekabel
11	Masse für Stift 10
12	Nicht zugewiesen
13	Masse für Stift 9

### Anhängerkoppelstelle

Zur Verbindung zwischen ziehendem Fahrzeug und Anhänger besitzt Ihr Fahrzeug eine 13-polige Steckdose. Bei eingeschaltetem Motor erhalten die elektrischen Verbraucher des Anhängers Spannung über den elektrischen Anschluss (Stift 9 und Stift 10 der Anhänger-Steckdose).

Wenn das System eine Verbindung mit einem Anhänger erkennt, erhalten die elektrischen Verbraucher des Anhängers Strom über die Verbindung (Stift 9 und Stift 10). Stift 9 weist permanenten Pluspol auf. Auf diese Weise arbeitet die Anhängerinnenbeleuchtung. Die elektrischen Verbraucher, wie beispielsweise ein Kühlschrank in einem Wohnwagen, werden **nur** bei laufendem Motor mit Spannung versorgt (über Stift 10)

Um die elektrische Anlage nicht zu überlasten, dürfen die Massekabel der Stifte 3, 11 und 13 nicht kurzgeschlossen werden.

Wenn der Anhänger einen **7-poligen Stecker** aufweist, ist ein entsprechendes Adapterkabel zu verwenden. In diesem Fall ist die Funktion von Stift 10 nicht verfügbar.

### Abschleppeseil

Das Abschleppeseil muss immer gut am ziehenden Fahrzeug befestigt und muss lang genug sein, damit Kurven problemlos durchfahren werden können. Das Seil darf allerdings während der Fahrt nicht am Boden schleifen.

### Anhängerrückleuchten

Stellen Sie sicher, dass die Rückleuchten des Anhängers funktionieren und die gesetzlichen Bestimmungen erfüllt werden. Wenn Sie den Anhänger an das werksseitig montierte System anschließen und die Nebelschlussleuchte einschalten, erlischt die Nebelschlussleuchte des Zugfahrzeugs und schaltet die Nebelschlussleuchte des Anhängers ein.

### In die Diebstahlwarnanlage integrieren

Der Anhänger wird in die Diebstahlwarnanlage integriert, wenn folgende Bedingungen erfüllt werden:

- Das Fahrzeug ist serienmäßig mit einer Diebstahlwarnanlage ausgestattet.
- Das Fahrzeug ist serienmäßig mit einer Anhängervorrichtung ausgestattet.

- Der Anhänger ist elektrisch mit dem ziehenden Fahrzeug über die Anhängersteckdose verbunden.
- Die elektrische Anlage des Fahrzeugs und des Anhängers befinden sich im perfekten Zustand und weisen keine Defekte oder Beschädigungen auf.
- Das Fahrzeug ist mit dem Schlüssel verriegelt worden und die Diebstahlwarnanlage ist aktiv.

Wenn das Fahrzeug verriegelt ist, spricht die Diebstahlwarnanlage an, sobald die elektrische Verbindung zum Anhänger unterbrochen wird.

Bevor ein Anhänger ein- oder ausgehängt wird, ist die Diebstahlwarnanlage auszuschalten. Andernfalls kann der Neigungssensor die Diebstahlwarnanlage ungewollt aktivieren.

### Anhänger mit LED-Rückleuchten

Anhänger mit Rückleuchten mit Leuchtdioden (LED) können aus technischen Gründen nicht in die Diebstahlwarnanlage eingebunden werden.

Bei verriegeltem Fahrzeug löst der Alarm nicht aus, wenn die elektrische Verbindung zum Anhänger unterbrochen wird, wenn der Anhänger über Rückleuchten mit Leuchtdioden verfügt.

### WARNUNG

Wenn die Kabel in ungeeigneter oder falscher Weise angeschlossen werden, könnte dies zu einer übermäßigen Stromaufnahme durch den Anhänger führen, was wiederum Störungen in der gesamten elektrischen Anlage des Fahrzeugs sowie Unfälle und schwere Verletzungen verursachen könnte.

- Lassen Sie Arbeiten an der elektrischen Anlage ausschließlich von einem Fachbetrieb durchführen.
- Niemals die elektrische Anlage des Anhängers direkt mit den elektrischen Anschlüssen der hinteren optischen Gruppen oder anderen Stromquellen verbinden.

### WARNUNG

Der Kontakt zwischen der Stiften des Anhängersteckers kann Kurzschlüsse, eine Überlastung der elektrischen Anlage oder einen Defekt an der Beleuchtungsanlage verursachen und folglich zu Unfällen oder schweren Verletzungen führen.

- Schließen Sie niemals die Stifte des Anhängersteckers kurz.
- Lassen Sie die Reparatur verbogener Steckerstifte von einem Fachbetrieb vornehmen.

### HINWEIS

Ein mit dem Stützrad oder auf den Anhängerstützen abgestellter Anhänger darf nicht am Fahrzeug angekuppelt bleiben. Wenn sich das Fahrzeug anhebt oder senkt, beispielsweise infolge einer Änderung der Zuladung oder einer Reifenpanne, wird die Anhängervorrichtung und der Anhänger stärker beansprucht und das Fahrzeug und der Anhänger könnten beschädigt werden.

### Information

- Bei Funktionsstörungen der elektrischen Anlage des Fahrzeugs oder des Anhängers sowie der Diebstahlwarnanlage lassen Sie diese von einem Fachbetrieb überprüfen.
- Nimmt das Anhängerezubehör bei abgeschaltetem Motor Strom über die Anhängerteckdose auf, entlädt sich die Batterie
- Bei geringer Batterieladung wird der elektrische Anschluss zum Anhänger automatisch unterbrochen.

## Anhänger beladen

### Technisch maximal zulässige Anhängelast und Stützlast

Die technisch maximal zulässige Anhängelast ist die Last, die das Fahrzeug ziehen kann »» » . Die Stützlast ist die Last, die in von oben senkrecht auf die Anhängerkupplung wirkt.

Die Angaben zur Anhängelast und zur Stützlast auf dem Typenschild der Anhängervorrichtung sind nur Richtwerte. Die fahrzeugbezogenen Werte, die oftmals kleiner als o.a. Werte sind, befinden sich in den Fahrzeugpapieren. Die Angaben in den amtlichen Fahrzeugpapieren haben stets Vorrang.

Zugunsten der Sicherheit im Fahrbetrieb empfiehlt SEAT, stets die max. zulässige Stützlast möglichst weit auszunutzen »» » S. 310. Eine zu geringe Stützlast beeinträchtigt das Fahrverhalten des Gespanns.

Die Vertikallast belastet die Hinterachse stärker und verringert die Nutzlast des Fahrzeugs.

### Gespanngewicht

Das Gespanngewicht ist die Summe der tatsächlichen Gewichte des Fahrzeugs und des Anhängers.

In einigen Ländern sind die Anhänger in Kategorien eingeteilt. SEAT empfiehlt, sich bei einem Fachbetrieb zu erkundigen, welche Anhänger für das Fahrzeug geeignet sind.

### Anhänger beladen

Das Gespann muss ausgewogen sein. Dazu ist maximal zulässige Stützlast auszunutzen und die Last gleichmäßig im Anhänger zu verteilen.

- Zuladung auf dem Anhänger so verteilen, dass sich schwere Gegenstände möglichst nahe an oder über der Achse befinden.
- Anhängelast korrekt befestigen.

## Reifenfülldruck

Der Reifenfülldruck der Anhängerräder wird vom Anhänger-Hersteller vorgegeben.

Befüllen Sie im Anhängerbetrieb die Reifen auf den max. zulässigen Fülldruck » S. 367.

### WARNUNG

Die Überschreitung der zulässigen Achslast, des zulässigen Stützlast, des zulässigen Gesamtgewichts des Fahrzeugs oder des Gesamtgewichts kann Unfälle und schwere Verletzungen verursachen.

- Die angegebenen Werte dürfen niemals überschritten werden.
- Das tatsächliche Gewicht auf Vorder- und Hinterachse darf die jeweilige zulässige Achslast nicht überschreiten. Das vordere und hintere Fahrzeuggewicht darf das zulässige Gesamtgewicht nicht überschreiten.

### WARNUNG

Ein Verschieben der Last kann die Stabilität und die Sicherheit des Gespanns gefährden, was zu Unfällen und schweren Verletzungen führen könnte.

- Der Anhänger ist immer korrekt zu beladen.
- Befestigen Sie immer die Last mit geeigneten und im guten Zustand befindlichen Befestigungsriemen oder -gurten.

## Fahren mit Anhänger

### Scheinwerfer einstellen

Beim Anhängerbetrieb kann sich das Fahrzeugvorderteil anheben und der restliche Verkehr geblendet werden.

### Besonderheiten des Anhängerbetriebs

- Bei einem Anhänger mit **Auflaufbremse**, zunächst *sanft* und dann *kräftig* bremsen. Auf diese Weise werden ruckartige Stöße infolge Blockierung der Anhängerräder vermieden.
- Aufgrund des Gesamtgewichts nimmt der Bremsweg zu.
- Wählen Sie an einem Gefälle einen kleineren Gang (beim Schaltgetriebe oder bei Verwendung des Tiptronic-Modus des automatischen Getriebes), um die Motorbremse zu nutzen. Ansonsten könnte die Bremsanlage überhitzen und ggf. ausfallen.
- Die Anhängelast und das höhere Gesamtgewicht des Gespanns ändern den Schwerpunkt und die Fahreigenschaften des Fahrzeugs.
- Bei leerem Zugfahrzeug und beladenem Anhänger ist die Gewichtsverteilung sehr ungünstig. Fahren unter solchen Bedingungen äußerst vorsichtig und passen Sie die Geschwindigkeit entsprechend an.

## Anfahren mit einem Anhänger an Steigungen

Je nach Steigungswinkel und des Gesamtgewichts des Gespanns kann das Gespann beim Anfahren etwas zurückrollen.

Zum Anfahren mit einem Anhänger an Steigungen gehen Sie wie folgt vor:

- Bremspedal treten und halten.
- Drücken Sie die Taste  einmal, um die elektronische Parkbremse zu lösen » S. 222.

• *Schaltgetriebe*: Das Kupplungspedal durchdrücken und den 1. Gang einlegen..

*Automatikgetriebe*: Fahrstufenschalter in Stellung **D/S** bringen.

• Ziehen Sie an der Taste  und halten Sie sie gezogen um das Gespann mit der elektronische Parkbremse zu halten.

- Bremspedal loslassen.
- Langsam anfahren.

*Schaltgetriebe*: Lösen Sie langsam das Kupplungspedal.

• Lassen Sie die Taste  erst dann los, wenn der Motor genügend Vortriebskraft zum Anfahren aufgebaut hat.

**⚠️ WARNUNG**

Ein unsachgemäßes Ziehen an einem Anhänger kann den Verlust der Kontrolle über das Fahrzeug zur Folge haben.



- Der Anhängerbetrieb und der Transport schwerer oder großer Gegenstände kann das Fahrverhalten ändern und den Bremsweg verlängern.
- Fahren Sie stets vorausschauend und vorsichtig. Bremsen Sie früher als gewöhnlich.
- Passen Sie die Geschwindigkeit und den Fahrstil immer an die Sicht-, Wetter-, Fahrbahn- und Verkehrsverhältnisse an. Verringern Sie die Geschwindigkeit, insbesondere an Gefällen.
- Besonders vorsichtig und behutsam Gas geben. Vermeiden Sie plötzliche Brems- und Fahrmanöver.
- Seien Sie besonders vorsichtig bei Überholmanövern. Reduzieren Sie sofort die Geschwindigkeit, wenn Sie auch nur die geringste Pendelbewegung des Anhängers bemerken.
- Versuchen Sie keinesfalls, das Gespann durch Beschleunigen zu „stabilisieren“.
- Beachten Sie die für den Anhängerbetrieb zulässige Höchstgeschwindigkeit, diese könnte geringer sein als für Fahrzeuge ohne Anhänger.

**Gespannstabilisierung**

Die Gespannstabilisierung ist eine zusätzliche Funktion des elektronischen Stabilisierungsprogramms (ESC).

Erkennt die Gespannstabilisierung ein Pendeln des Anhängers, greift es ein, um das Pendeln zu reduzieren.

**Voraussetzungen zur Gespannstabilisierung**

- Das Fahrzeug ist werksseitig mit einer Anhängervorrichtung ausgerüstet oder nachträglich mit einer kompatiblen Anhängervorrichtung ausgestattet worden.
- ESC und TCS sind aktiv. Im Kombi-Instrument leuchtet nicht die Kontrollleuchte  oder .
- Der Anhänger ist mit dem ziehenden Fahrzeug über die Anhängersteckdose verbunden.
- Die Fahrgeschwindigkeit liegt über ca. 60 km/h [37 mph].
- Die technisch maximal zulässige Stützlast wird nicht überschritten.
- Der Anhänger verfügt über steife Deichsel.
- Wenn der Anhänger über eine Bremse verfügt, muss dieser mit einer Auflaufbremse ausgerüstet sein.

**⚠️ WARNUNG**

Die höhere Sicherheit, die die Gespannstabilisierung vermittelt, darf nicht dazu verleiten, Sicherheitsrisiken einzugehen.

- Passen Sie die Geschwindigkeit und den Fahrstil immer an die Sicht-, Wetter-, Fahrbahn- und Verkehrsverhältnisse an.
- Beschleunigen sie mit Bedacht auf rutschigen Fahrbahnen.
- Beschleunigen Sie nicht, während Sie ein System bedienen.

**⚠️ WARNUNG**

Die Gespannstabilisierung kann möglicherweise nicht alle Fahrsituationen erkennen.

- Wenn das ESC ausgeschaltet ist, ist auch die Gespannstabilisierung ausgeschaltet.
- Das Stabilisierungssystem erkennt nicht immer leichte Anhänger und kann diese folglich nicht stabilisieren.
- Wenn Fahrbahnen mit geringer Haftung befahren werden, kann der Anhänger selbst bei aktivem Stabilisierungssystem nicken.
- Die Anhänger mit hohem Schwerpunkt können kippen, ohne vorher geschwungen zu haben.
- Wenn kein Anhänger eingehängt aber ein Stecker an der Steckdose angeschlossen ist (z.B. von einem Gepäckträger mit Beleuchtung), können in extremen Fahrsituationen automatische Vollbremsungen vorkommen.

### Anhängerkupplung mit elektrischer Entriegelung



**Abb. 198** Auf der linken Seite im Gepäckraum: Taste zur Entriegelung der Anhängerkupplung.

Die Anhängerkupplung befindet sich im Stoßfänger. Die Anhängerkupplung mit elektrischer Entriegelung kann nicht abgebaut werden.

Es darf sich keine Person, Tier oder Gegenstand im Schwenkbereich der Anhängerkupplung befinden »» △.

### Anhängerkupplung entriegeln und heraus-schwenken

- Halten Sie das Fahrzeug an und schalten sie die elektronische Parkbremse ein »» S. 222.
- Schalten Sie den Motor aus!
- Öffnen Sie die Heckklappe.

- Ziehen Sie kurz an der Taste »» **[Abb. 198]**. Die Anhängerkupplung wird automatisch entriegelt und dreht selbsttätig heraus. Die Kontrollleuchte der Taste blinkt.
- Drehen Sie die Anhängerkupplung mit der Hand vollständig heraus, bis sie hör- und fühlbar einrastet und die Kontrollleuchte der Taste dauerhaft leuchtet.
- Heckklappe schließen.
- Anhänger anhängen und verbinden »» S. 312.

### Anhängerkupplung einschwenken

- Halten Sie das Fahrzeug an und schalten sie die elektronische Parkbremse ein .
- Schalten Sie den Motor aus!
- Den Anhänger aushängen und die elektrische Verbindung zwischen Anhänger und Fahrzeug trennen. Entfernen Sie ggf. Adapterstücke von der Anhängersteckdose.
- Öffnen Sie die Heckklappe.
- Ziehen Sie kurz an der Taste »» **[Abb. 198]**. Die Anhängerkupplung wird elektrisch entriegelt.
- Drehen Sie die Anhängerkupplung unter den Stoßfänger bis sie hör- und fühlbar einrastet und die Kontrollleuchte der Taste dauerhaft leuchtet.
- Heckklappe schließen.

### Kontrollleuchte der Taste

- **Blinkt:**  
Dies bedeutet, dass die Anhängerkupplung noch nicht vollständig eingerastet oder beschädigt ist »» △.
- **Leuchtet dauerhaft:**  
Wenn die Kontrollleuchte bei geöffneter Heckklappe dauerhaft leuchtet, bedeutet dies, dass die Anhängerkupplung vollständig eingerastet ist, sowohl in eingezogener als auch in herausgeschwenkter Stellung.

Die Kontrollleuchte der Taste erlischt ca. 1 Minute nachdem die Heckklappe geschlossen wurde.

### ⚠️ WARNUNG

**Die unsachgemäße Verwendung der Anhängervorrichtung kann Verletzungen und Unfälle verursachen.**

- **Verwenden Sie die Anhängerkupplung nur, wenn diese vollständig eingerastet ist.**
- **Stellen Sie sicher, dass sich keine Person, Tier, oder Gegenstand im Verbahrbereich der Anhängerkupplung befindet.**
- **Greifen Sie während der Bewegung der Anhängerkupplung niemals mit einem Gegenstand oder Werkzeug ein.**
- **Drücken Sie keinesfalls die Taste »» [Abb. 198], wenn ein Anhänger oder ein Gepäckträger oder anderes Zubehör auf der Anhängerkupplung eingehängt ist.**

- Rastet die Anhängerkupplung nicht vollständig ein, verwenden Sie diese nicht, suchen Sie einen Fachbetrieb auf und lassen Sie die Anhängervorrichtung überprüfen.
- Bei einem Defekt in der elektrischen Anlage oder an der Anhängervorrichtung suchen Sie einen Fachbetrieb auf und lassen Sie eine Überprüfung vornehmen.
- Weist der Kugelkopf an irgendeiner Stelle einen Durchmesser kleiner 49 mm auf, darf die Anhängervorrichtung keinesfalls verwendet werden.

**HINWEIS**

Wenn Sie das Fahrzeug mit einem Hochdruckreinigungsgerät reinigen, richten Sie den Strahl weder direkt auf die schwenkbare Anhängerkupplung noch auf die Anhängerteckdose, da sonst die Dichtungen beschädigt oder das erforderliche Schmierfett entfernt werden könnte.

**Information**

Bei extrem tiefen Außentemperaturen kann es vorkommen, dass sich die Anhängerkupplung nicht schwenken lässt. In solchen Fällen genügt es, das Fahrzeug in wärmere Räume, wie z. B. in eine Garage, zu stellen.

**Einbau eines Heckträgersystems oder eines Fahrradträgers an der Anhängerkupplung**

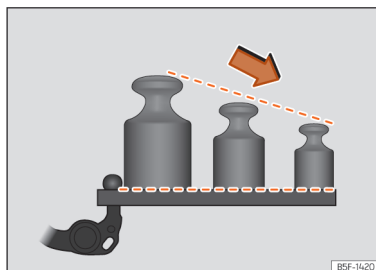

**Abb. 199** Empfohlene Gewichtsverteilung im Heckträgersystem.

Heckträgersysteme sind z. B. Fahrradträger oder Mehrzweckboxen, die an der Anhängerkupplung montiert werden.

Verwenden Sie nur Heckträgersysteme, die vom jeweiligen Fahrzeughersteller für das Fahrzeugmodell, das Modelljahr und die Version des betreffenden Fahrzeugs angegeben sind »» **△**.

SEAT empfiehlt den Einsatz von Originalersatzteilen und Zubehör von SEAT, die bei den Vertragshändlern der Marke erhältlich sind. Montieren Sie das Heckträgersystem gemäß der Einbauanleitung des Herstellers.

Die Tragfähigkeit ergibt sich aus dem Gewicht des Heckträgersystems und dem Gewicht der darauf befindlichen Last.

Die empfohlene maximale Tragfähigkeit des an der Anhängerkupplung montierten Heckträgersystems kann von der spezifischen Stützlast des Fahrzeugs abweichen.

Die maximal zulässige Stützlast auf die Anhängervorrichtung [je nach Modell] darf jedoch nicht überschritten werden.

Die Tragfähigkeit verringert sich aufgrund der Hebelwirkung, die auftritt, je weiter das Heckträgersystems vom Kugelkopf entfernt ist.

Legen Sie schwere Gegenstände so nah wie möglich an die Anhängerkupplung »» **[Abb. 199]**.

**Maximale Tragfähigkeit je nach Fahrzeug**

Um die empfohlene Tragfähigkeit für Ihr Fahrzeug zu ermitteln, prüfen Sie die maximale Stützlast der Fahrzeugkupplung »» **S. 403**. Die Tragfähigkeit kann der folgenden Tabelle entnommen werden.

Gemäß der Regelung UN-R-55 empfiehlt SEAT, nicht mehr Fahrräder als angegeben auf dem Heckträgersystem zu montieren.

Spezifische Stützlast des Fahrzeugs	Maximale Tragfähigkeit	Anzahl der Fahrräder
50 kg	50 kg	2
55 kg	55 kg	2



Spezifische Stützlast des Fahrzeugs	Maximale Tragfähigkeit	Anzahl der Fahrräder
Ab 75 kg	75 kg	3

### Maximaler Überstand der Ladung des Heckträgersystems

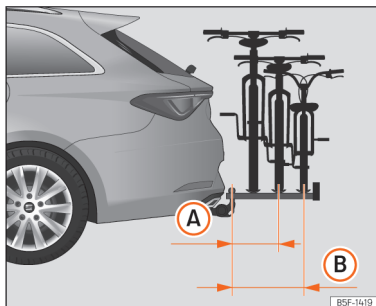

**Abb. 200** Schematische Darstellung des maximalen Überstands der Ladung in einem Fahrradträger für zwei oder drei Fahrräder.

- A** Mit einer Tragfähigkeit von bis zu 55 kg: 500 mm (ca. 19,7 Zoll)
- B** Mit einer Tragfähigkeit von 75 kg: 700 mm (ca. 27,6 Zoll)

Der maximale Überstand darf bei Fahrradträgern für zwei Fahrräder 500 mm von der Mitte des Kugelkopfes bis zur Mitte der Schiene des letzten Trägers nicht überschreiten

››› **(Abb. 200)** **A**. Bei Fahrradträgern für drei Fahrräder dürfen 700 mm ››› **(Abb. 200)** nicht überschritten werden **B**.

### ⚠️ WARNUNG

Der unsachgemäße Gebrauch eines auf der Anhängerkupplung montierten Heckträgersystems kann zu Verletzungen und Unfällen führen.

- Vergewissern Sie sich, dass das Trägersystem für Ihr Fahrzeug geeignet ist.
- Lesen und beachten Sie die Einbauanleitung des Herstellers des Heckträgersystems.
- Befestigen Sie ein Heckträgersystem niemals unterhalb des Kugelkopfes an der Anhängerkupplung. Das System könnte aufgrund der Form der Anhängerkupplung verrutschen.

### i Information

SEAT empfiehlt, vor Fahrtbeginn möglichst alles Zubehör von der am Trägersystem befestigten Ladung zu entfernen. Zu diesem Zubehör können beispielsweise Körbe und Paktaschen, Kindersitze oder Batterien gehören. Dadurch lässt sich die Windlast sowie der Schwerpunkt des Heckträgersystems verbessern.

### Anhängevorrichtung nachrüsten

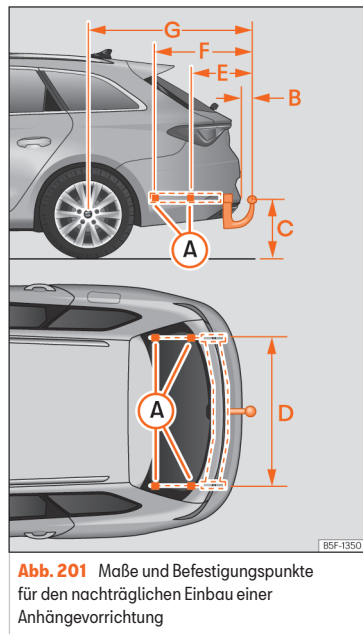

**Abb. 201** Maße und Befestigungspunkte für den nachträglichen Einbau einer Anhangervorrichtung

**Abstandsmaße** (die Maße können in Abhängigkeit von den verschiedenen Karosseriekombinationen variieren):

- A** Befestigungspunkte am Fahrzeug
- B** 65 mm (mindestens)
- C** 350 mm bis 420 mm (Fahrzeug mit maximaler Zuladung)
- D** 1.043 mm
- E** 344 mm / 333 mm (PHEV)
- F** 564 mm / 553 mm (PHEV)
- G** 885 mm (Leon) / 874 mm (Leon PHEV) / 1.162,5 mm (Leon Sportstourer) / 1.151,5 mm (Leon Sportstourer PHEV)

SEAT empfiehlt, den nachträglichen Einbau einer Anhängervorrichtung von einem Fachbetrieb durchführen zu lassen. Es ist möglich, dass die Kühlanlage anzupassen ist oder Wärmeschutzbleche eingebaut werden müssen. SEAT empfiehlt dazu einen SEAT-Händler aufzusuchen.

Wenn eine Anhängervorrichtung nachträglich eingebaut wird, sind die Abstandsmaße unbedingt einzuhalten.

Das Mittelmaß des Kugelkopfes und der Fahrbahn »» **(Abb. 201)** **C** darf den angegebenen Wert nicht unterschreiten. Dies gilt auch für ein vollbeladenes Fahrzeug, einschließlich der technisch maximal zulässigen Stützlast

### **WARNUNG**

Wenn die Kabel in ungeeigneter oder falscher Weise angeschlossen werden, könnte dies zu Störungen in der gesamten elektrischen Anlage des Fahrzeugs sowie zu Unfällen und schweren Verletzungen führen.

- Niemals die elektrische Anlage des Anhängers mit den elektrischen Anschlüssen der hinteren optischen Gruppen oder anderen Stromquellen verbinden. Nur geeignete Stecker zum Anschließen des Anhängers verwenden.
- Der nachträgliche Einbau einer Anhängervorrichtung sollte nur von einem Fachbetrieb vorgenommen werden.

### **WARNUNG**

Wenn die Anhängervorrichtung nicht richtig eingebaut wurde oder nicht geeignet ist, könnte sich der Anhänger vom ziehenden Fahrzeug lösen. Dies könnte schwere Unfälle und tödliche Verletzungen verursachen.

### **Information**

- Gemäß der Verordnung EU2021\_535 dürfen keine Anhängervorrichtungen montiert werden, die nicht abgenommen oder eingeklappt werden können.
- Verwenden Sie nur von SEAT für das jeweilige Modell zugelassene Anhänger.

- Bei bestimmten Versionen wird die Montage einer konventionellen Anhängerkupplung nicht empfohlen. Wenden Sie sich bitte an Ihre Vertragswerkstatt.

# Kraftstoff und Abgasreinigung

## Tanken

### Sicherheitshinweise zum Umgang mit Kraftstoff

#### WARNUNG

Kraftstoff ist leicht entzündbar und kann schwere Verbrennungen und andere Verletzungen hervorrufen.

- Beim Tanken müssen der Motor und die Zündung aus Sicherheitsgründen ausgeschaltet sein.
- Bei PHEV-Fahrzeugen findet ein Druckausgleich im Kraftstoffsystem statt, um zu verhindern, dass Kraftstoffdämpfe in die Umwelt gelangen.
- Beim Tanken oder Befüllen eines Kanisters ist das Rauchen untersagt. Auf Grund der Explosionsgefahr darf niemals in der Nähe offener Flammen getankt werden.
- Beachten Sie die gesetzlichen Bestimmungen beim Benutzen, Verstauen und Mitführen eines Reservekanisters.
- Wir empfehlen Ihnen, aus Sicherheitsgründen keinen Reservekanister mitzunehmen. Bei einem Unfall könnte der Kanister beschädigt werden und Kraftstoff auslaufen.

- Wenn Sie in Ausnahmefällen Kraftstoff im Reservekanister transportieren müssen, beachten Sie folgendes:
  - Füllen Sie niemals den Reservekanister mit Kraftstoff, wenn er sich im oder auf dem Fahrzeug befindet. Explosionsgefahr! Stellen Sie den Kanister immer auf den Boden, während er befüllt wird.
  - Die Zapfpistole muss so weit wie möglich in die Einfüllöffnung des Reservekanisters gesteckt werden.
  - Bei Reservekanistern aus Metall muss die Zapfpistole Kontakt mit dem Kanister haben, während Kraftstoff eingefüllt wird. Dadurch wird eine statische Aufladung vermieden.
  - Verschütten Sie niemals Kraftstoff im Fahrzeug oder im Gepäckraum. Verdampfender Kraftstoff ist explosiv - Lebensgefahr!

#### HINWEIS

- Übergelaufener Kraftstoff sollte unverzüglich vom Fahrzeuglack entfernt werden. Der Lack kann ansonsten beschädigt werden.
- Fahren Sie niemals den Kraftstofftank ganz leer. Der Katalysator kann beschädigt werden!
- Sollte bei einem Fahrzeug mit Dieselmotor der Kraftstofftank vollständig leergefahren sein, muss nach dem Tanken für mindestens 30 Sekunden die Zündung eingeschaltet

werden, ohne den Motor anzulassen. Beim anschließenden Anlassvorgang kann es länger als gewohnt - bis zu einer Minute - dauern, bis der Motor anspringt.

#### Umwelthinweis

Überfüllen Sie den Kraftstoffbehälter nicht - bei Erwärmung kann sonst Kraftstoff austreten.

#### Information

Eine Notentriegelung der Tankklappe ist nicht möglich. Gegebenenfalls fachmännische Hilfe in Anspruch nehmen.

#### Information

Dieselfahrzeuge sind mit einem Falschbetankungsschutz<sup>1)</sup> ausgestattet. Dadurch kann der Tank nur mit einer Dieselpapfpistole befüllt werden.

- Eine abgenutzte, beschädigte oder zu kleine Zapfpistole kann ggf. den Falschbetankungsschutz nicht öffnen. Versuchen Sie, die Zapfpistole vor dem Einstecken in den Tankeinfüllstutzen zu drehen, benutzen Sie eine andere Zapfsäule oder nehmen Sie fachmännische Hilfe in Anspruch.

<sup>1)</sup> Länderabhängig.

• Bei der Betankung mit einem Reservekanister öffnet der Falschbetankungsschutz nicht. Sie können ihn umgehen, indem Sie den Dieselmotorkraftstoff langsam nachfüllen.

### Kraftstoff tanken

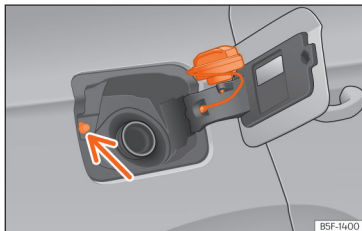

**Abb. 202** Tankklappe mit aufgestecktem Tankverschluss.

Die Tankklappe befindet sich auf der hinteren rechten Seite des Fahrzeugs.

• Die Tankklappe wird entriegelt, wenn das Fahrzeug über die Fernbedienung der Zentralverriegelung entriegelt wurde »» S. 96.

*Hybridfahrzeuge:* Tankklappe mit der Taste  in der Fahrertür entriegeln »» S. 322.

- Drücken Sie im Schließbereich auf die Tankklappe, um diese zu öffnen.
- Tankverschluss linksherum herausdrehen.

• Platzieren Sie den Verschluss in der Aussparung, die sich im Scharnier der geöffneten Tankklappe befindet »» **(Abb. 202)**.

• Beginnen Sie mit dem Auftanken. Der Kraftstoffbehälter ist voll, sobald die automatische Zapfpistole die Kraftstoffzufuhr unterbricht. Dann sollten Sie nicht weiter tanken, weil sonst auch der Ausdehnungsraum im Tank mit Kraftstoff gefüllt wird.

- Tankverschluss rechtsherum bis zum Anschlag drehen.
- Schließen Sie die Abdeckung.

Die richtige Kraftstoffsorte für das Fahrzeug finden Sie auf einem Aufkleber auf der Innenseite der Tankklappe. Weitere Hinweise zum Kraftstoff »» S. 323.

Das Tank Fassungsvermögen Ihres Fahrzeugs finden Sie auf »» S. 403.

### Hybridfahrzeuge



Alle 6 Monate sollte man Benzin einfüllen, bis die Kontrollleuchte sich einschaltet  und man den Tank erneut befüllen muss. Dadurch werden die gute Funktionsweise der Anlage und die für den Benzinbetrieb erforderliche Kraftstoffqualität sichergestellt.

### Kraftstoffbehälter entlüften

✓ Gilt für: Hybridfahrzeuge.



**Abb. 203** Fahrertür: Tankklappenentriegelung.

Bevor das Fahrzeug betankt werden kann, muss zuerst der Druck im Kraftstoffsystem ausgeglichen werden »»  **in Sicherheitshinweise zum Umgang mit Kraftstoff auf Seite 321.** Drücken Sie dazu den Taster  in der Fahrertür.

Es ertönt ein akustisches Signal und im Display des Kombi-Instruments wird eine entsprechende Meldung angezeigt.

In wenigen Sekunden wird die Tankklappe entriegelt und bleibt einige Minuten geöffnet. Wenn in dieser Zeit nicht getankt wurde, muss der Taster  zum Tanken erneut gedrückt werden.

Nicht den Taster für Tankdeckelverriegelung »» **(Abb. 202)** (Pfeil) berühren. Das System interpretiert ansonsten, dass der Tankvorgang beendet ist und ein weiteres Betanken ist nicht

mehr möglich. Um weiter tanken zu können, drücken Sie erneut den Taster  in der Fahrertür.

## Kraftstoffarten

### Kraftstoffkennzeichnung<sup>1)</sup>

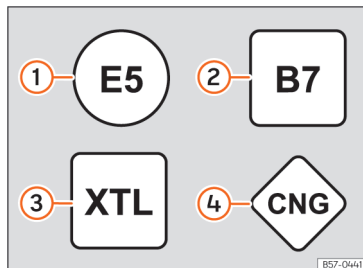

**Abb. 204** Kraftstoffkennzeichnung nach EU-Richtlinie 2014/94/EU

Die Kraftstoffe werden mit verschiedenen **Symbolen gekennzeichnet, die sich an der Zapfpistole und am Tankdeckel Ihres Fahrzeugs befinden.** Diese Kennzeichnung dient dazu, Verwechslungen bei der Auswahl des Kraftstoffs zu vermeiden.

- ① **Benzin** mit Ethanol („E“ kommt von **E**thanol). Die Nummer gibt den Ethanolanteil im Benzin an:  
„E5“ bedeutet ein Ethanolanteil von max. 5 %.  
„E10“ bedeutet ein Ethanolanteil von max. 10 %.  
„E20“ bedeutet ein Ethanolanteil von max. 20 %.
- ② **Diesel** nach Norm EN590. Die Ziffer gibt den maximalen Anteil von Biodiesel im Dieselmotorkraftstoff an. „B7“ bedeutet eine Beimischung von maximal 7% Biodiesel.
- ③ Synthetischer **Diesel** nach Norm EN15940.
- ④ **Erdgas**: „CNG“ bedeutet **C**ompressed **N**atural **G**as (komprimiertes Erdgas).

### Benzinsorte

Die richtige Benzinsorte steht auf der Innenseite der Tankklappe.

Das Fahrzeug ist mit einem Katalysator ausgerüstet und darf nur mit **bleifreiem Benzin** gefahren werden. Das Benzin muss der Norm EN 228 entsprechen und **schwefelfrei** sein. Beachten Sie die Vorschriften des Landes, in dem Sie fahren. Die verschiedenen Benzinsorten unterscheiden sich durch die **Oktanzahlen [ROZ]** oder durch den **Anti-Knock Index [AKI]**.

### Bleifreies Superbenzin ROZ 95 und mindestens Normalbenzin ROZ 91

Es wird empfohlen, Superbenzin ROZ 95 (91 AKI) zu tanken. Falls nicht vorhanden kann Normalbenzin ROZ 91 (87 AKI) (mit geringfügigem Leistungsverlust) getankt werden.

### Bleifreies Superbenzin ROZ 95

Es muss mindestens Superbenzin ROZ 95 (91 AKI) verwendet werden.

Wenn kein Superbenzin verfügbar ist, können Sie zur Not auch Normalbenzin ROZ 91 (87 AKI) verwenden. Sie dürfen dann jedoch nur mit mittleren Drehzahlen und geringer Motorbelastung fahren. Tanken Sie sobald wie möglich Superbenzin nach.

### Bleifreies Superbenzin Plus ROZ 98 und mindestens Normalbenzin ROZ 95

Es wird empfohlen, Superbenzin Plus ROZ 98 (93 AKI) zu tanken. Falls nicht vorhanden: Superbenzin ROZ 95 (91 AKI) (mit geringfügigem Leistungsverlust).

Wenn kein Superbenzin verfügbar ist, können Sie zur Not auch Normalbenzin ROZ 91 (87 AKI) verwenden. Sie dürfen dann jedoch nur mit mittleren Drehzahlen und geringer Motorbelastung fahren. Tanken Sie sobald wie möglich Superbenzin nach.

<sup>1)</sup> Länderabhängig.

## HINWEIS

- Kraftstoffe mit einem hohen Ethanolanteil, z. B. E30 - E100 dürfen nicht getankt werden. Die Kraftstoffanlage wird beschädigt.
- Bereits eine Tankfüllung mit bleihaltigem Kraftstoff oder anderen metallischen Additiven kann zu einer dauerhaften Verschlechterung der Katalysatorwirkung führen.
- Es dürfen nur Benzinzusätze (Additive) verwendet werden, die von SEAT freigegeben sind. Zusätze mit sogenannten Oktanboostern oder Klopfverbesserern können metallische Additive enthalten, die erhebliche Schäden am Motor und am Katalysator verursachen. Solche Zusätze dürfen nicht verwendet werden.
- Kraftstoffe, die an der Zapfsäule als metallhaltig gekennzeichnet sind, dürfen nicht verwendet werden. LRP-Kraftstoffe (*lead replacement petrol*) enthalten metallische Additive in hohen Konzentrationen. Gefahr eines Motorschadens!
- Bei Benzin mit zu niedriger Oktanzahl können hohe Drehzahlen oder eine starke Motorbelastung zu Motorschäden führen.

## Information

- Das Fahrzeug kann mit Benzin betankt werden, das eine höhere Oktanzahl hat als der Motor benötigt.
- In Ländern, in denen kein bleifreier Kraftstoff verfügbar ist, dürfen Sie auch leicht schwefelhaltigen Kraftstoff tanken.

## Kraftstoff mit Ethanol

✓ Gilt für: Fahrzeuge mit Total-Flex-Motor

Sie erkennen die Fahrzeuge mit Totalflex-Motor<sup>1)</sup> an den Aufkleber am Tankklappe mit dem Schriftzug „Benzin/Ethanol“.

Fahrzeuge mit Totalflex-Motor können sowohl mit bleifreiem Benzin (ROZ 95/91 AKI) gemäß der ANP-Entscheidung Nr. 57 als auch mit Kraftstoffen mit einem hohen Ethanolanteil betrieben werden. Das Betanken des Fahrzeugs erfolgt wie beim Tanken mit Benzin.

Beachten Sie auch »» Kapitel „Benzinsorte“ auf Seite 323 beachten..

## Information

SEAT empfiehlt alle 10.000 km den Tank ausschließlich mit Benzin zu füllen, um Verunreinigungen zu reduzieren, die durch die Verwendung von Ethanol-Kraftstoff E100 im Motor verblieben sein könnten.

## Dieselmotor

✓ Gilt für: Fahrzeuge mit Dieselmotor

Beachten Sie die Informationen auf der Innenseite der Tankklappe.

Diesel kann bei sehr kalten Temperaturen verdicken und so den Start und den Motorlauf beeinträchtigen. Fragen Sie Ihren Tankwart, ob Ihr Dieselmotor für den Winter geeignet ist.

## Wasser im Kraftstofffilter<sup>2)</sup>

Wenn Ihr Fahrzeug mit einem Dieselmotor ausgestattet ist und über einen **Kraftstofffilter mit Wasserabweiser** verfügt, kann im Kombi-Instrument folgender Hinweis angezeigt werden:

### Wasser im Kraftstofffilter.

In diesem Fall sollte der Kraftstofffilter unverzüglich vom Fachbetrieb entwässert werden.

<sup>1)</sup> Dieser Motor wird nur an bestimmten Märkten angeboten.

<sup>2)</sup> Länderabhängig.

**HINWEIS**

- Verwenden Sie niemals FAME-Kraftstoffe (Biodiesel, der nicht der Norm EN590 entspricht), Benzin, Heizöl, andere Kraftstoffe oder verflüssigende Zusätze verwenden, da diese erhebliche Schäden am Kraftstoffsystem und am Motor verursachen können.
- Falls Sie den falschen Kraftstoff getankt haben, starten Sie den Motor unter keinen Umständen. Gefahr von Schäden am Kraftstoffsystem und am Motor! Fachmännische Hilfe in Anspruch nehmen.

**AdBlue®****Hinweise zu AdBlue®**

Der AdBlue® Verbrauch hängt vom persönlichen Fahrstil, der Betriebstemperatur des Systems und der Umgebungstemperatur im Fahrbetrieb ab.

AdBlue® gefriert ab -11°C (+13°F). Das System ist mit Heizelementen ausgestattet, die den Betrieb auch bei niedrigen Temperaturen sicherstellen.

Ab einer **Reichweite unter 2.000 oder 2.400 km (1.200 oder 1.500 Meilen)** erscheint, modellabhängig, am Bildschirm des Kombi-Instruments eine Aufforderung zum Nachfüllen von AdBlue®.

Wenn diese Aufforderung missachtet wird, leuchtet ab einer **Reichweite unter 1.000 km (600 Meilen)** die gelbe Kontrollleuchte . Am Bildschirm des Kombi-Instruments erscheint die Anzeige, dass nach XXX km (XXX Meilen) der Motor nicht mehr angelassen werden kann.

Wenn die gelbe Kontrollleuchte missachtet und eine **Reichweite von 0 km (0 Meilen)** angezeigt wird, kann der Motor nicht mehr angelassen werden. Die rote Kontrollleuchte  leuchtet auf.

AdBlue® ist ein eingetragenes Warenzeichen des deutschen Verbands der Automobilindustrie (VDA) und ist auch unter den Bezeichnungen AUS32 oder DEF (Diesel Exhaust Fluid) bekannt.

**HINWEIS**

**Wird zu viel AdBlue® nachgefüllt, kann das Tanksystem beschädigt werden.**

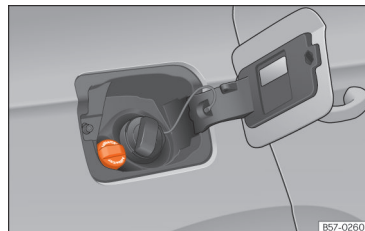
**AdBlue® nachfüllen**

**Abb. 205** Verschlussdeckel des AdBlue®-Tanks

**Tätigkeiten vor dem Befüllen**

Stellen Sie das Fahrzeug an einer ebenen Oberfläche ab und schalten Sie die Zündung aus. Wenn sich das Fahrzeug an einer Neigung oder mit einer Fahrzeugseite auf einer Bordsteinkante, erkennt die Füllstandsanzeige den Füllstand möglicherweise nicht richtig.

Wurde eine Meldung zum AdBlue®-Füllstand am Bildschirm des Kombi-Instruments angezeigt, **füllen Sie die erforderliche Mindestmenge nach (ca. 5 Liter)**. Nur wenn diese Menge nachgefüllt wird, erkennt das System, dass AdBlue® nachgefüllt worden ist, und der Motor lässt sich wieder starten.

**Mit einer Nachfüllflasche nachfüllen.**

Verwenden sie **ausschließlich AdBlue®, das der Norm ISO 22241-1 entspricht**.

- Verwenden Sie nur Original-Nachfüllflaschen.
- Öffnen Sie die Tankklappe »» (Abb. 205).
- Drehen Sie den Verschlussdeckel des Tanks entgegen dem Uhrzeigersinn heraus.
- Beachten Sie die Anweisungen und Hinweise des Herstellers der Nachfüllflasche.
- Prüfen Sie das Verfallsdatum.
- Drehen Sie den Verschluss der Nachfüllflasche ab.
- Führen sie den Hals der Nachfüllflasche senkrecht in den Tankeinfüllstutzen ein und schrauben Sie die Flasche mit der Hand im Uhrzeigersinn ein.
- Drücken Sie die Nachfüllflasche in Richtung Tankeinfüllstutzen und halten Sie die Flasche in dieser Position.
- Warten Sie, bis der Inhalt der Flasche in den AdBlue®-Tank eingeflossen ist. Flasche weder zerquetschen noch zerstören!
- Schrauben Sie die Flasche entgegen dem Uhrzeigersinn wieder heraus und ziehen Sie die Flasche vorsichtig heraus »» S. 326.
- Der AdBlue®-Tank ist voll, wenn keine weitere Flüssigkeit aus der Flasche nachfließt.
- Verschluss des Tankeinfüllstutzens im Uhrzeigersinn hineindrehen, bis er eingerastet ist.
- Schließen Sie die Tankklappe.

### AdBlue® an der Zapfsäule nachfüllen

Gilt für Fahrzeuge mit selektiver katalytischer Reduktion.

- Deckel des Tankeinfüllstutzens aufklappen
- Verschlussdeckel SCR-Einfüllstutzen nach links drehen »» (Abb. 205).
- Füllen Sie AdBlue® ein, bis die Zapfpistole erstmalig abschaltet.
- Verschluss des SCR-Tankeinfüllstutzens nach rechts drehen, bis er hörbar einrastet.

### Tätigkeiten vor Weiterfahrt

- Nach dem Nachfüllvorgang nur die Zündung einschalten.
- Lassen Sie die Zündung mindestens 30 Sekunden eingeschaltet, damit das System die Nachfüllung erkennt.
- Starten Sie den Motor frühestens nach 30 Sekunden!

### ⚠️ WARNUNG

AdBlue® darf nur in der gut verschlossenen Originalflasche an einem sicheren Ort aufbewahrt werden.

### ⓘ HINWEIS

- Bei der Betankung muss der Griff der Zapfpistole parallel nach unten ausgerichtet werden. Ansonsten schaltet sich der Stutzen nicht automatisch ein.
- Wenn die Zapfpistole erstmalig abschaltet, versuchen Sie nicht, weiter Additiv zu tanken. Der AdBlue®-Tank könnte überfüllt werden und AdBlue® austreten.

- Verwenden sie ausschließlich AdBlue®, das der Norm ISO 22241-1 entspricht. Verwenden Sie nur Original-Nachfüllflaschen.
- Mischen Sie AdBlue® niemals mit Wasser, Kraftstoff oder Zusätzen. Durch Mischung verursachte Schäden sind von der Garantie ausgeschlossen.
- Füllen Sie niemals AdBlue® in den Diesel-Kraftstofftank ein! Andernfalls kann der Motor beschädigt werden.
- Bewahren Sie die Nachfüllflasche nicht ständig im Fahrzeug auf. Bei einer Undichtigkeit (infolge Temperaturschwankungen oder Beschädigungen an der Flasche) könnte AdBlue® den Fahrzeuginnenraum beschädigen.

### ♻️ Umwelthinweis

Nachfüllflasche umweltgerecht entsorgen.

### ℹ️ Information

Geeignete AdBlue®-Nachfüllflaschen sind bei SEAT-Vertragshändlern erhältlich.

### Problembehebung

 AdBlue®-Füllstand zu niedrig

Kontrollleuchte leuchtet rot. Kein Motorneustart möglich!



Fahrzeug an geeigneter, ebener Stelle sicher abstellen und AdBlue® Mindestfüllmenge nachfüllen »» S. 325.

 zusammen mit : AdBlue®-System gestört

Die Kontrollleuchten leuchten rot. **Kein Motorneustart möglich!**

Fachbetrieb aufsuchen und System prüfen lassen.

 AdBlue®-Vorrat ist niedrig

Die Kontrollleuchte leuchtet gelb.

Innerhalb der angezeigten Kilometer (Meilen) AdBlue® nachfüllen »» S. 325.

 zusammen mit : AdBlue®-System gestört

Die Kontrollleuchten leuchten gelb. AdBlue®-System gestört oder mit nicht normgerechtem AdBlue® aufgefüllt. Fachbetrieb aufsuchen und System prüfen lassen.

## Motorsteuerung und Abgasreinigungsanlage

### Einleitung zum Thema

#### **WARNUNG**

Wegen der hohen Temperaturen am Abgasreinigungssystem sollten Sie Ihr Fahrzeug nicht über leicht entflammbarem Untergrund abstellen. Brandgefahr!

#### **WARNUNG**

Im Bereich der Abgasanlage dürfen am Unterboden keine Konservierungsmittel angewendet werden: Brandgefahr!

### Katalysator

#### Damit der Katalysator lange hält

- Verwenden Sie bei Benzinmotoren nur bleifreies Benzin.
- Fahren Sie den Tank nicht ganz leer.
- Füllen Sie beim Ölwechsel oder Nachfüllen nicht zu viel Motoröl ein »» Kapitel „Motorölstand prüfen und Motoröl nachfüllen“ auf Seite 355 beachten..
- Schleppen Sie das Fahrzeug nicht an, sondern verwenden Sie Starthilfekabel »» S. 332.

Falls Sie Fehlzündungen, Leistungsabfall oder einen schlechten Motorrundlauf beobachten, lassen Sie das Fahrzeug in einer Fachwerkstatt überprüfen. Die Abgaswarnleuchte  leuchtet generell im Falle dieser Symptome auf. Unverbrannter Kraftstoff könnte so in die Abgasanlage und somit in die Atmosphäre gelangen. Außerdem kann der Katalysator durch Überhitzung beschädigt werden.

#### **HINWEIS**

Der Kraftstoffbehälter darf nicht ganz leer gefahren werden. Die unregelmäßige Kraftstoffversorgung kann Fehlzündungen verursachen. Dabei gelangt unverbranntes Benzin in die Abgasanlage – das kann zur Überhitzung und Beschädigung des Katalysators führen.

#### **Umwelthinweis**

Auch bei einwandfrei arbeitender Abgasreinigungsanlage kann bei bestimmten Zuständen des Motors ein schwefelartiger Abgasgeruch entstehen. Dies hängt vom Schwefelanteil des Kraftstoffs ab. Oft hilft die Wahl einer anderen Kraftstoffmarke.

### Partikelfilter

Gilt für: Fahrzeuge mit Benzin- oder Diesel-Partikelfilter

Der Partikelfilter filtert nahezu alle Rußpartikel aus der Abgasanlage. Bei einer normalen Fahrweise wird der Filter automatisch gereinigt. Falls sich der Filter nicht selbst reinigt (z.B. weil das Fahrzeug immer nur auf Kurzstrecken verwendet wird), sammelt sich Ruß an und es erscheint die Anzeige für den Fahrer:

 **Partikelfilter: wird während der Fahrt gereinigt. Siehe Handbuch.**

Der Partikelfilter benötigt eine Reinigung (Regeneration).

### Regeneration des Benzin- und Diesel-Partikelfilters<sup>1)</sup>

*Bedingung für die Regenerationsfahrt: der Motor ist betriebswarm.*

- Fahren Sie mit einer Geschwindigkeit zwischen 50-120 km/h (31-75 mph). Auf diese Weise steigt die Temperatur und der Ruß im Filter verbrennt »» S. 328.
- Beachten Sie die gesetzlichen Geschwindigkeitsbegrenzungen sowie die Gangempfehlungen.
- Beenden Sie die Regenerationsfahrt, sobald die Kontrollleuchte erlischt.

Sollte die Kontrollleuchte nach 30 Minuten Fahrt im Regenerationsmodus weiter leuchten, wenden Sie sich an eine Fachwerkstatt, um die Störung zu beheben.

### Regeneration des Partikelfilters (nur für 2,0 l und 2,5 l TSI-Benzinmotoren)

*Bedingung für die Regenerationsfahrt: der Motor ist betriebswarm.*

- Fahren Sie mit einer Geschwindigkeit von mindestens 80 km/h »» S. 328.
- Nehmen Sie dann einige Sekunden lang den Fuß vom Gaspedal, damit das Fahrzeug mit eingelegetem Gang rollen kann.
- Beachten Sie die gesetzlichen Geschwindigkeitsbegrenzungen sowie die Gangempfehlungen.
- Wiederholen Sie diesen Vorgang (beschleunigen und rollen lassen), bis die Kontrollleuchte erlischt.

Dieser Vorgang erfordert einen autonomen Reinigungsprozess des Partikelfilters und kann einige Zeit in Anspruch nehmen.

Wenn die Kontrollleuchte **nicht erlischt**, wenden Sie sich an eine Fachwerkstatt, um die Störung zu beheben

### **WARNUNG**

**Passen Sie die Fahrgeschwindigkeit stets den Wetter-, Straßen-, Gelände- und Verkehrsverhältnissen an, wenn sich der Partikelfilter in der Regenerationsphase befindet. Die Routenempfehlungen sollten Sie niemals dazu verleiten, die spezifischen Bestimmungen des jeweiligen Landes in Bezug auf den Straßenverkehr zu missachten.**

### **Information**

**Wenn Sie während der Regeneration des Partikelfilters auch die Kraftstoffvorratswarnung  erhalten, kann der Vorgang unterbrochen werden. Tanken Sie und fahren Sie mit der Regeneration des Partikelfilters fort.**

### **HINWEIS**

- **Wenn die Abgasanlage erkennt, dass der Partikelfilter kurz vor der Sättigung steht, empfiehlt dessen Selbstreinigungsfunktion den für diese Funktion optimalen Gang.**
- **Aufgrund der hohen Temperaturen, die durch die Regeneration des Partikelfilters verursacht werden, ist es möglich, dass der Kühlerlüfter nach dem Abstellen des Motors (auch wenn dieser seine Betriebstemperatur noch nicht erreicht hat) anläuft.**

<sup>1)</sup> Außer 2,0 l und 2,5 l TSI-Benzinmotoren.

- Während der Regeneration können Geräusche, Gerüche und hohe Leerlaufdrehzahlen auftreten.
- Verwenden Sie immer das richtige Motoröl und den richtigen Kraftstoff, um die Lebensdauer des Partikelfilters nicht zu verkürzen. Vermeiden Sie auch permanente Kurzstrecken.

### Problemebehebung

#### Störung im Abgaskontrollsystem

Die Kontrollleuchte leuchtet gelb.

Vom Gas gehen und vorsichtig zum nächsten Fachbetrieb fahren und den Motor überprüfen lassen.

#### Verbrennungsaussetzer, die den Katalysator beschädigen

Die Kontrollleuchte blinkt gelb.

Vom Gas gehen und vorsichtig zum nächsten Fachbetrieb fahren und den Motor überprüfen lassen.

#### Partikelfilter mit Ruß zugesetzt

Die Kontrollleuchte leuchtet gelb »» S. 327.

#### **EPC** Störung in der Ottomotorsteuerung

Die Kontrollleuchte leuchtet gelb.

Suchen Sie möglichst bald einen Fachbetrieb auf und lassen Sie den Motor überprüfen.

Die Kontrollleuchte **EPC** (Electronic Power Control) leuchtet beim Einschalten der Zündung auf und muss nach Anspringen des Motors erlöschen.

#### Vorglühanlage des Dieselmotors

Die Kontrollleuchte leuchtet gelb.



Nach dem Erlöschen der Kontrollleuchte kann der Motor sofort angelassen werden.

#### Störung an der Dieselmotorsteuerung

Die Kontrollleuchte blinkt gelb.

Suchen Sie möglichst bald einen Fachbetrieb auf und lassen Sie den Motor überprüfen.

#### HINWEIS

Solange die Kontrollleuchten , , **EPC** oder  leuchten, können Motorstörungen auftreten, der Kraftstoffverbrauch kann ansteigen und es kann zu einem Leistungsverlust kommen.

## Verschiedene Situationen

### Bordwerkzeug

#### Bordwerkzeug Übersicht

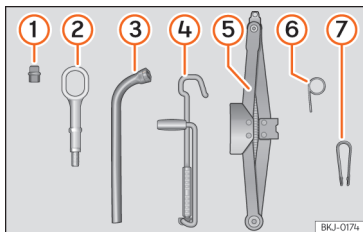

**Abb. 206** Im Gepäckraum unter dem Gepäckraumboden: Bordwerkzeug.

Das Bordwerkzeug befindet sich im Gepäckraum, unter der Ladebodenabdeckung. Um an das Bordwerkzeug zu gelangen »» S. 298.

Das Bordwerkzeug besteht aus folgenden Teilen:

- ① Adapter für die Anti-Diebstahl-Radschraube
- ② Abschleppöse, einschraubbar
- ③ Radschlüssel
- ④ Wagenheberkurbel

- ⑤ Wagenheber
- ⑥ Haken zum Herausziehen der Radvollblenden
- ⑦ Klammer für Radschraubenkappen

Einige der aufgeführten Werkzeuge gehören nur zu bestimmten Modellausführungen bzw. sind Mehrausstattungen.

#### ⚠️ WARNUNG

Ein loses Bordwerkzeug, Pannenset und Reserverad kann bei plötzlichen Fahr- oder Bremsmanövern sowie bei einem Unfall durch den Fahrzeuginnenraum fliegen und schwere Verletzungen verursachen.

- Immer sicherstellen, dass das Bordwerkzeug, Pannenset und Reserverad oder Notrad sicher im Gepäckraum befestigt sind.

#### ⚠️ WARNUNG

Ungeeignetes oder beschädigtes Bordwerkzeug kann zu Unfällen und Verletzungen führen.

- Niemals mit ungeeignetem oder beschädigtem Bordwerkzeug arbeiten.

#### ℹ️ Information

Der Wagenheber muss im Allgemeinen nicht gewartet werden. Falls erforderlich, mit Allzweckfett einfetten.

## Wischerblätter wechseln

### Servicestellung der Frontscheibenwischer



**Abb. 207** Scheibenwischer in Servicestellung.

Stellen Sie sicher, dass die Wischerblätter nicht gefroren sind.

In der Servicestellung können die Scheibenwischerarme von der Frontscheibe abgeklappt werden »» (Abb. 207).

- Schließen Sie die Motorraumklappe »» S. 344.
- Zündung ein- und wieder ausschalten.
- Scheibenwischerhebel kurz nach unten drücken.

Scheibenwischerarme vor Fahrtantritt wieder an die Frontscheibe klappen! Die Scheibenwischerarme bewegen sich durch Betätigen der Scheibenwischerhebel wieder in die Ausgangsstellung zurück.

### Information

- Die Wischerarme können nur dann in die Servicestellung gebracht werden, wenn die Frontklappe vollständig geschlossen ist.
- Die Servicestellung können Sie beispielsweise auch nutzen, wenn Sie im Winter die Frontscheibe mit einer Abdeckung vor Vereisung schützen wollen.

### Front- und Heckscheibenwischerblätter wechseln

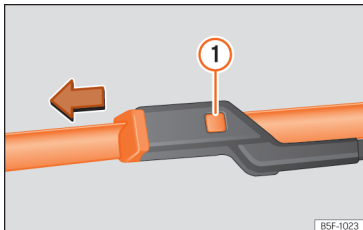

**Abb. 208** Scheibenwischerblätter vorne auswechseln.

Werkseitig werden Scheibenwischerblätter eingebaut, die mit einer Grafitsschicht beschichtet sind. Die Grafitsschicht sorgt dafür, dass das Scheibenwischerblatt leise über die Scheibe wischt. Eine beschädigte Grafitsschicht verursacht unter anderem einen erhöhten Geräuschpegel beim Wischen über die Scheibe.

Regelmäßig den Zustand der Scheibenwischerblätter prüfen. **Wenn die Wischblätter das Glas verkratzen**, müssen sie im Fall von Verschleiß ausgetauscht oder bei Verschmutzung gereinigt werden »» » ①.

Wenn das Problem dadurch nicht behoben werden kann, ist möglicherweise der Stellwinkel der Scheibenwischerarme verstellt. Suchen Sie in diesem Fall einen Fachbetrieb zur Kontrolle und Einstellung der Wischerarme auf.

Beschädigte Scheibenwischerblätter müssen umgehend gewechselt werden. Diese sind bei Fachbetrieben erhältlich.

#### Frontscheibenwischerarme anheben und wegklappen

- Bringen Sie die Frontscheibenwischer in Servicestellung »» » S. 330.
- Frontscheibenwischerarme **nur** an der Wischerblattbefestigung anfassen.

#### Scheibenwischerblätter reinigen

- Die Scheibenwischerarme anheben.
- Staub und Schmutz mit einem weichen Tuch von den Scheibenwischerblättern vorsichtig entfernen.
- Die Scheibenwischerblätter bei starker Verschmutzung vorsichtig mit einem Schwamm oder Tuch reinigen »» » ①.

#### Scheibenwischerblätter der Frontscheibe auswechseln

- Die Scheibenwischerarme anheben und wegklappen.
- Die Entriegelungstaste »» » (Abb. 208) ① gedrückt halten und gleichzeitig das Scheibenwischerblatt vorsichtig in Pfeilrichtung abziehen.
- Neues Scheibenwischerblatt **gleicher Länge und Ausführung**, auf den Scheibenwischerarm stecken, bis es einrastet.
- Scheibenwischerarme an die Frontscheibe zurückklappen.

#### Heckscheibenwischer wechseln

- Klappen Sie den Scheibenwischerarm von der Heckscheibe weg.
- Ziehen Sie das Wischerblatt unterhalb der Mitte aus der Halterung. Halten Sie dabei den Scheibenwischerarm fest.

- Drücken Sie das neue Wischerblatt (von gleicher Länge und Ausführung) in die Aufnahme des Scheibenwischerarms. Halten Sie dabei den Scheibenwischerarm am oberen Ende fest.
- Klappen Sie den Scheibenwischerarm auf die Heckscheibe zurück.

### ⚠️ WARNUNG

Abgenutzte oder schmutzige Scheibenwischerblätter reduzieren die Sicht und erhöhen das Risiko von Unfällen und schweren Verletzungen.

- Scheibenwischerblätter immer dann wechseln, wenn sie beschädigt und abgenutzt sind oder die Fensterscheibe nicht mehr ausreichend säubern.

### ⓘ HINWEIS

- Beschädigte oder verschmutzte Scheibenwischerblätter können die Fensterscheibe zerkratzen.
- Lösungsmittelhaltiger Reiniger, harte Schwämme und andere scharfkantige Gegenstände beschädigen beim Reinigen die Grafschicht der Scheibenwischerblätter.
- Die Fensterscheiben nicht mit Kraftstoff, Nagellackentferner, Lackverdünner oder ähnlichen Flüssigkeiten reinigen.
- Bei Frost vor dem Einschalten der Scheibenwischer prüfen, dass die Scheibenwischerblätter nicht angefroren sind! Wenn das

Fahrzeug bei kaltem Wetter geparkt wird, kann die Servicestellung der Frontscheibenwischer hilfreich sein »» S. 330.

### ⓘ HINWEIS

- Um Beschädigungen der Motorraumklappe und der Scheibenwischerarme zu vermeiden, die Wischerarme der Frontscheibenwischer nur in der Servicestellung nach vorn klappen.
- Vor Fahrtantritt Scheibenwischerarme immer an die Scheibe klappen.

## Starthilfe

### Einleitung zum Thema

Springt der Motor nicht an, weil die 12-Volt-Fahrzeuggatterie entladen ist, können Sie die Batterie eines anderen Fahrzeuges zum Starten benutzen.

Für die Starthilfe benötigen Sie **Starthilfekabel nach der Norm DIN 72553** (beachten Sie die Anweisungen des Kabelherstellers). Der Leitungsquerschnitt muss bei Fahrzeugen mit Benzinmotor mindestens 25 mm<sup>2</sup> und bei Fahrzeugen mit Dieselmotor mindestens 35 mm<sup>2</sup> betragen.

### ⓘ HINWEIS

Um erhebliche Beschädigungen an der elektrischen Anlage im Fahrzeug zu vermeiden, folgendes beachten:

- Wenn die Starthilfekabel falsch angeschlossen werden, kann es zu einem Kurzschluss kommen.
- Verwenden Sie ausschließlich Starthilfekabel mit vollständig isolierten Klemmen.
- Die Fahrzeuge dürfen sich nicht berühren, da andernfalls bei Kontakt der Pluspole Strom fließen könnte.

### Starthilfe: Beschreibung



Abb. 209 Anschlusschema für Fahrzeuge ohne Start-Stopp-System.



**Abb. 210** Anschlussschema für Fahrzeuge mit Start-Stopp-System.

Die entladene Batterie muss ordnungsgemäß am Bordnetz angeklemt sein.

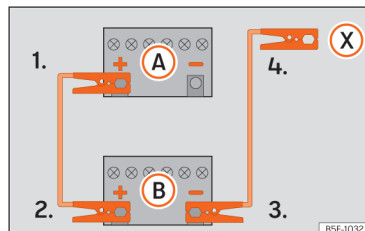
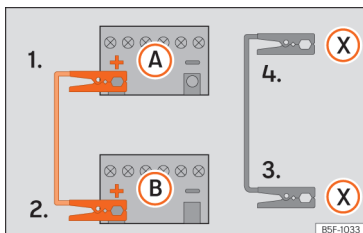
Achten Sie darauf, dass die angeschlossenen Zangen ausreichend metallischen Kontakt mit den Polen haben.

### Starthilfekabel-Anschluss

Starthilfekabel nur in folgender Reihenfolge an-klemmen **1 > 2 > 3 > 4** »» (Abb. 210).

1. An beiden Fahrzeugen die Zündungen ausschalten »» ⚠.
2. Klemmen Sie ein Ende des roten Starthilfekabels an den Pluspol (+) des Fahrzeuges mit der entladenen Fahrzeugbatterie (A).
3. Klemmen Sie das andere Ende des roten Starthilfekabels an den Pluspol (+) des stromgebenden Fahrzeuges (B).

4. *Fahrzeuge ohne Start-Stopp-System:* Klemmen Sie ein Ende des schwarzen Starthilfekabels an den Minuspol (-) des stromgebenden Fahrzeuges (B) »» (Abb. 209).  
*Fahrzeuge mit Start-Stopp-System:* Klemmen Sie ein Ende des schwarzen Starthilfekabels (X) an einen geeigneten Masseanschluss, ein massives, fest mit dem Motorblock verschraubtes Metallteil oder an den Motorblock selbst »» (Abb. 210).
  5. Klemmen Sie das andere Ende des schwarzen Starthilfekabels (X) im Fahrzeug mit der entladenen Batterie an ein mit dem Motorblock verschraubtes, massives Metallteil oder an den Motorblock selbst, aber so weit wie möglich von der Batterie A entfernt an.
  6. Platzieren Sie die Kabel so, dass sie nicht von sich drehenden Teilen im Motorraum erfasst werden können.
- Starten**
7. Starten Sie den Motor des Strom gebenden Fahrzeuges und lassen Sie ihn im Leerlauf laufen.
  8. Starten Sie den Motor des Fahrzeuges mit der entladenen Batterie und warten Sie 2 bis 3 Minuten, bis der Motor rund läuft.

### Starthilfekabel abnehmen

9. Schalten Sie vor dem Abklemmen der Starthilfekabel das Fahrlicht, falls es eingeschaltet ist, aus.
10. Schalten Sie im Fahrzeug mit der entladenen Batterie das Heizungsgebläse und die Heckscheibenbeheizung ein, damit beim Abklemmen auftretende Spannungsspitzen abgebaut werden.
11. Nehmen Sie die Kabel bei laufenden Motoren genau in der umgekehrten Reihenfolge, wie oben beschrieben, ab.

Brechen Sie den Startvorgang nach 10 Sekunden ab, falls der Motor nicht anspringt, und versuchen Sie es nach etwa einer Minute noch einmal.

### ⚠ WARNUNG

- Bei Arbeiten im Motorraum die Warnhinweise beachten »» S. 344.
- Die stromgebende Batterie muss die gleiche Spannung (12V) und etwa die gleiche Kapazität (siehe Aufdruck auf der Batterie) wie die leere Batterie haben. Anderenfalls besteht Explosionsgefahr!
- Führen Sie niemals eine Starthilfe durch, wenn eine der Batterien gefroren ist – Explosionsgefahr! Auch nach dem Auftauen besteht Verätzungsgefahr durch auslaufende Batteriesäure. Ersetzen Sie eine gefrorene Batterie.

- Halten Sie Zündquellen (offenes Licht, brennende Zigaretten usw.) von den Batterien fern. Anderenfalls besteht Explosionsgefahr!
- Beachten Sie die Gebrauchsanleitung des Herstellers der Starthilfekabel.
- Schließen Sie das Minuskabel beim anderen Fahrzeug nicht direkt an den Minuspol der entladenen Batterie an. Durch Funkenbildung könnte sich das aus der Batterie ausströmende Knallgas entzünden – Explosionsgefahr!
- Klemmen Sie das Minuskabel beim anderen Fahrzeug niemals an Teile des Kraftstoffsystems oder an den Bremsleitungen an.
- Die nicht isolierten Teile der Polzangen dürfen sich nicht berühren. Außerdem darf das an den Pluspol der Batterie angeklemmte Kabel nicht mit elektrisch leitenden Fahrzeugteilen in Berührung kommen – Kurzschlussgefahr!
- Platzieren Sie die Starthilfekabel so, dass sie nicht von sich drehenden Teilen im Motorraum erfasst werden können.
- Beugen Sie sich nicht über die Batterien – Verätzungsgefahr!
- Beachten Sie die Bedienungsanleitung des Herstellers der Starthilfekabel und des anderen Fahrzeugs.

### HINWEIS

Suchen Sie umgehend einen Fachbetrieb auf und lassen Sie die 12-Volt-Fahrzeugbatterie prüfen.

## Fahrzeug abschleppen

### Einleitung zum Thema

Das Abschleppen erfordert Übung, insbesondere wenn ein Abschleppseil verwendet wird. Beide Fahrer sollten mit den Besonderheiten des Schlepptvorgangs vertraut sein. Ungeübte Fahrer sollten nicht abschleppen.

Achten Sie beim Abschleppen darauf, dass keine unzulässigen Zugkräfte und keine stoßartigen Belastungen auftreten. Abseits befestigter Straßen besteht immer die Gefahr, dass die Befestigungsteile überlastet werden.

Beim An- oder Abschleppen die gesetzlichen Vorschriften beachten.

### Anschleppen

Als Anschleppen bezeichnet man das Starten eines Fahrzeugs durch in Bewegung setzen, mithilfe eines vorgespannten Fahrzeugs.

Das Fahrzeug kann mit einer Abschleppstange oder einem Abschleppseil angeschleppt werden

### Abschleppen

Als Abschleppen bezeichnet man das Ziehen eines nicht fahrbereiten Fahrzeugs, mithilfe eines anderen Fahrzeugs.

Das Fahrzeug kann mit einer Abschleppstange oder einem Abschleppseil abgeschleppt werden:

- Die zulässige Höchstgeschwindigkeit beträgt 50 km/h (30 mph).
- Die maximal zulässig Entfernung beträgt 50 km (30 millas).

### Abschleppseil und Abschleppstange

Die Abschleppstange ist sicherer und vermeidet eine Fahrzeugbeschädigung. Nur wenn keine Abschleppstange zur Verfügung steht, sollte man ein Abschleppseil benutzen.

Das Abschleppseil sollte elastisch sein, damit beide Fahrzeuge geschont werden. Ein Kunstfaserseil oder ein Seil aus ähnlich elastischem Material verwenden.

### Abschleppen mit einem Abschleppfahrzeug

Bei Verwendung eines Abschleppwagens dürfen Fahrzeuge mit Automatikgetriebe nur mit angehobenen Vorderrädern abgeschleppt werden.



### Abschleppen von Fahrzeugen mit Allradantrieb (4Drive)

Die Fahrzeuge mit Allradantrieb (4Drive) können mit Abschleppseil oder Abschleppstange abgeschleppt werden. Wird das Fahrzeug mit angehobenen Vorder- oder Hinterrädern abgeschleppt, ist der Motor abzuschalten, da andernfalls der Antriebsstrang beschädigt werden könnte.

#### WARNUNG

Beim Abschleppen eines Fahrzeugs verändern sich das Fahrverhalten und die Bremswirkung erheblich.

#### WARNUNG

Niemals ein stromloses Fahrzeug abschleppen.

- Während des Abschleppens darf der Schlüssel nicht aus dem Zündschloss gezogen oder die Zündung mit dem Starterknopf ausgeschaltet werden. Andernfalls könnte die elektronische Lenksäulenverriegelung ansprechen und das Fahrzeug wäre lenkunsfähig. Dies könnte einen Unfall, schwere Verletzungen und den Verlust der Kontrolle über das Fahrzeug zur Folge haben.
- Wenn beim Abschleppvorgang das Fahrzeug stromlos werden sollte, umgehend den Abschleppvorgang abbrechen und fachmännische Hilfe in Anspruch nehmen.

#### HINWEIS

Das Abschleppen mit einem Abschleppseil oder einer Abschleppstange kann Schäden am Fahrzeug verursachen.

- Schleppen Sie das Fahrzeug mit einem Abschleppseil oder einer Abschleppstange vorsichtig ab.
- Lassen Sie das Fahrzeug nach Möglichkeit mit einem Abschleppwagen abschleppen.

#### HINWEIS

Beim Schieben des Fahrzeugs von Hand können die Rückleuchten, die Seitenspoiler an der Heckscheibe, sowie große Blechflächen beschädigt werden. Auch könnte der Heckspoiler abgelöst werden.

- Beim Schieben des Fahrzeugs nicht auf die Rückleuchten, die Seitenspoiler an der Heckscheibe, große Blechflächen und den Heckspoiler drücken.

#### HINWEIS

Das Aus- und Einbauen der Abdeckung und der Abschleppöse kann das Fahrzeug beschädigen, z. B. den Fahrzeuglack.

- Die Abdeckung und die Abschleppöse vorsichtig aus- und einbauen, damit das Fahrzeug nicht beschädigt wird.

#### HINWEIS

Durch die Verwendung einer nicht für das Fahrzeug geeigneten Abschleppöse kann das Fahrzeug beschädigt werden.

- Verwenden Sie immer eine zum Fahrzeug gehörige Abschleppöse, die im Bordwerkzeug enthalten ist, oder eine entsprechend geeignete Abschleppöse.

### Hinweise zum An- und Abschleppen

Während des Abschleppens kann am abzuschleppenden Fahrzeug trotz eingeschalteter Warnblinkanlage die Richtung zum Abbiegen angezeigt werden. Dazu ist der Blinkerhebel bei eingeschalteter Zündung in die entsprechende Richtung zu betätigen. Während dieser Zeit wird die Warnblinkanlage unterbrochen. Sobald der Blinkerhebel in die Grundstellung zurückkehrt, schaltet sich die Warnblinkanlage automatisch wieder ein.

#### Wann ist das Anschleppen und Abschleppen des Fahrzeuges nicht erlaubt?

Lassen Sie das Fahrzeug in den folgenden Situationen nicht abschleppen:

- Das Schaltgetriebe des Fahrzeuges ist beschädigt oder enthält kein Schmiermittel mehr.
- Wenn die 12-Volt-Fahrzeuggatterie entladen ist. Bei Fahrzeugen mit dem Schließ- und Startsystem „Keyless Access“ ist die Lenksäule blockiert, die Parkbremse kann nicht abgeschaltet

werden und die Lenksäulenverriegelung kann nicht gelöst werden, sofern diese eingeschaltet sind.

- Wenn das Fahrzeug weiter als 50 km abgeschleppt werden muss.
- Wenn nach einem Unfall die Freigängigkeit der Räder oder die Funktion der Lenkung nicht sichergestellt werden kann.

Wenn das Fahrzeug aus einem der aufgeführten Gründe nicht auf den eigenen Rädern abgeschleppt werden kann, fachmännische Hilfe in Anspruch nehmen und ggf. das Fahrzeug auf einem Abschleppwagen abschleppen lassen.

### Anschleppen

#### Vorbereitungen zum Anschleppen

*Fahrzeuge mit automatischem Getriebe:* Das Fahrzeug darf aus technischen Gründen nicht angeschleppt werden. Versuchen Sie den Motor mit der Starthilfe zu starten »» S. 332.

*Fahrzeuge mit Schaltgetriebe:* Im Allgemeinen ist es nicht ratsam, das Fahrzeug durch Abschleppen zu starten. Wenn der Motor nicht startet, versuchen Sie es zuerst mit der Starthilfe »» S. 332. Bitte beachten Sie, dass bei Benzinmotoren die maximal zulässige Entfernung für das Anschleppen 50 m beträgt.

- Abschleppseil bzw. Abschleppstange nur an den dafür vorgesehenen Befestigungspunkten befestigen.
- Zündung und Warnblinkanlage einschalten.

- Legen Sie bei stehendem Fahrzeug den 2. oder 3. Gang ein.
- Treten und halten Sie das Kupplungspedal.
- Wenn beide Fahrzeuge in Bewegung sind, lassen Sie das Kupplungspedal los.
- Sobald der Motor angesprungen ist, treten Sie das Kupplungspedal und nehmen Sie den Gang heraus, um ein Auffahren auf das ziehende Fahrzeug zu verhindern.

#### HINWEIS

**Bei einem Anschleppen kann unverbrannter Kraftstoff in den Katalysator gelangen und diesen beschädigen.**

### Abschleppen

#### Vorbereitungen

- Abschleppseil bzw. Abschleppstange nur an den dafür vorgesehenen Befestigungspunkten befestigen »» . Je nach Ausstattung können dies eine Anhängervorrichtung oder eine Abschleppöse sein.
- Vergewissern Sie sich, dass das Abschleppseil nicht verdreht ist. Anderenfalls könnte sich die Abschleppöse beim Abschleppen lösen.
- Schalten Sie Zündung und Warnblinkanlage an beiden Fahrzeugen ein. Beachten Sie dabei aber ggf. anders lautende Vorschriften.
- Beachten Sie die Hinweise zum Abschleppen im Bordbuch des fremden Fahrzeugs.

### Ziehendes Fahrzeug (vorn)

- Fahren Sie erst dann los, wenn das Abschleppseil straff ist.
- Beschleunigen Sie besonders vorsichtig.
- Vermeiden Sie plötzliche Brems- und Fahrmanöver.

*Fahrzeuge mit Schaltgetriebe:*

- Kuppeln Sie beim Anfahren besonders weich ein.

### Gezogenes Fahrzeug (hinten)

- Stellen Sie sicher, dass die Zündung eingeschaltet ist, damit das Lenkrad nicht gesperrt ist und Sie bei Bedarf blinken und den Scheibenwischer bedienen können.
- Der Bremskraftverstärker und die Lenkunterstützung funktionieren nur bei laufendem Motor. Andernfalls müssen Sie das Bremspedal wesentlich kräftiger betätigen und zum Lenken mehr Kraft aufwenden.
- Lösen Sie die elektronische Parkbremse.
- Achten Sie darauf, dass das Abschleppseil immer straff ist.
- Nehmen Sie den Gang heraus und bringen Sie den Fahrstufenschalter in die Stellung **N**.

## ⚠️ WARNUNG

Befestigen Sie das Abschleppseil oder die Abschleppstange niemals an Bauteilen der Achse oder des Fahrwerks. Dies könnte zu Schäden, Unfällen und schweren Verletzungen führen.

- Nehmen Sie fachmännische Hilfe in Anspruch und veranlassen Sie ggf. den Transport des Fahrzeugs auf einem Abschleppwagen.

## ⓘ HINWEIS

Das Fahrzeug kann nur abgeschleppt werden, wenn der Ladezustand der 12-Volt-Batterie ausreicht, um die elektronische Parkbremse und die Lenksäulenverriegelung zu entriegeln. Bei Stromausfall oder Störungen in der elektrischen Anlage muss ggf. per Starthilfe der Motor gestartet werden, um die elektronische Parkbremse und die elektronische Lenksäulenverriegelung zu lösen.

## Abschleppöse vorne



**Abb. 211** Auf der rechten Seite des vorderen Stoßfängers: Abdeckung entfernen.

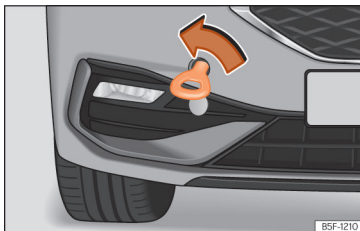

**Abb. 212** Vorderer Stoßfänger rechts: Eingeschraubte Abschleppöse

Die Aufnahmen für die einschraubbare Abschleppöse befindet sich im Stoßfänger vorn rechts hinter einer Abdeckung »» (Abb. 211).

Die Abschleppöse muss immer im Fahrzeug mitgeführt werden.

Beachten Sie die Hinweise zum Abschleppen »» S. 335.

## Abschleppöse vorn montieren

- Nehmen Sie die Abschleppöse aus dem Bordwerkzeug im Gepäckraum »» S. 330.
- Drücken Sie die Abdeckung im unteren Bereich heraus und lassen Sie sie am Fahrzeug hängen »» (Abb. 211).
- Drehen Sie die Abschleppöse **entgegen dem Uhrzeigersinn** so fest wie möglich in die Aufnahme »» (Abb. 212) , »» ⓘ . Verwenden Sie ein geeignetes Hilfsmittel, um die Abschleppöse festzuziehen.
- Schrauben Sie die Abschleppöse nach dem Abschleppvorgang mit einem geeigneten Hilfsmittel **im Uhrzeigersinn** heraus.
- Bringen Sie die Abdeckung wieder an und drücken Sie diese, bis sie einrastet.
- Reinigen Sie ggf. die Abschleppöse und verstauen Sie diese im Gepäckraum zusammen mit dem Bordwerkzeug.

## ⓘ HINWEIS

**Die Abschleppöse muss immer vollständig und fest eingeschraubt sein. Andernfalls könnte sie sich beim Abschleppen aus ihrer Halterung lösen.**

### Hintere Abschleppöse

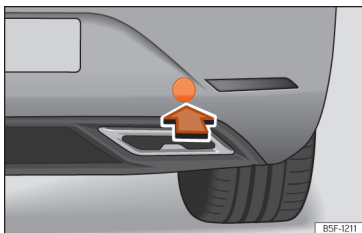

**Abb. 213** Auf der rechten Seite des hinteren Stoßfängers: Abdeckung entfernen.

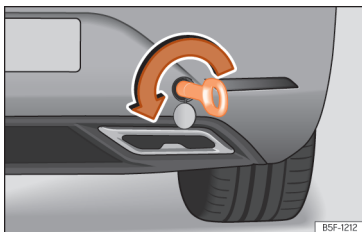

**Abb. 214** Auf der rechten Seite des hinteren Stoßfängers: Eingeschraubte Abschleppöse.

Die Abschleppöse wird in die hinter einer Abdeckung auf der rechten Seite des hinteren Stoßfängers befindliche Aufnahme eingeschraubt »» (Abb. 213).

Die *serienmäßig mit einer Anhängervorrichtung ausgestatteten Fahrzeuge* verfügen **nicht** über eine Aufnahme für die Abschleppöse. In diesem Fall ist zum Abschleppen der Kugelkopf heraus zu ziehen oder anzubauen »» S. 310, »» ☹.

Beachten Sie die Hinweise zum Abschleppen »» S. 335.

#### Hintere Abschleppöse anbringen (Fahrzeuge ohne serienmäßige Anhängervorrichtung)

- Nehmen Sie die Abschleppöse aus dem Bordwerkzeug im Gepäckraum »» S. 330.
- Auf den unteren Bereich der Abdeckung »» (Abb. 213) drücken, um die Verrastung zu lösen.
- Entfernen Sie die Abdeckung und lassen Sie sie am Fahrzeug hängen.
- Drehen Sie die Abschleppöse **entgegen dem Uhrzeigersinn** so fest wie möglich in die Aufnahme »» (Abb. 214), »» ☹. Verwenden Sie ein geeignetes Hilfsmittel, um die Abschleppöse festzuziehen.
- Schrauben Sie die Abschleppöse nach dem Abschleppvorgang mit einem geeigneten Hilfsmittel **im Uhrzeigersinn** heraus.
- Abdeckung wieder anbringen und drücken, bis die Nase in den Stoßfängern einrastet.
- Reinigen Sie ggf. die Abschleppöse und verstauen Sie diese im Gepäckraum zusammen mit dem Bordwerkzeug.

#### ! HINWEIS

- Die Abschleppöse muss immer **vollständig und fest eingeschraubt** sein. Andernfalls könnte sie sich beim Anschleppen oder Abschleppen lösen.
- Ist das Fahrzeug werksseitig mit einer Anhängervorrichtung ausgestattet, ist das Abschleppen mit einer Abschleppstange nur erlaubt, wenn die Stange speziell zum Aufsatz auf einen Kugelkopf ausgelegt ist. Bei Verwendung einer ungeeigneten Abschleppstange können sowohl der Kugelkopf als auch das Fahrzeug beschädigt werden. **Stattdessen ein Abschleppseil benutzen.**

## Sicherungen

### Einleitung zum Thema

Grundsätzlich können mehrere Geräte gemeinsam über eine Sicherung abgesichert sein. Umgekehrt können zu einem Gerät mehrere Sicherungen gehören.

Sicherungen nur dann ersetzen, wenn die Ursache für den Fehler behoben wurde. Wenn eine neu eingesetzte Sicherung nach kurzer Zeit wieder durchbrennt, muss die elektrische Anlage von einem Fachbetrieb geprüft werden.

## ⚠️ WARNUNG

Hochspannung in der elektrischen Anlage kann Stromschläge, schwere Verbrennungen und den Tod verursachen!

- Niemals die elektrischen Leitungen der Zündanlage berühren.
- Kurzschlüsse in der elektrischen Anlage vermeiden.

## ⚠️ WARNUNG

Das Benutzen von ungeeigneten Sicherungen, das Reparieren von Sicherungen und das Überbrücken eines Stromkreises ohne Sicherungen können einen Brand und schwere Verletzungen verursachen.

- Niemals Sicherungen einbauen, die eine höhere Absicherung besitzen. Sicherungen nur durch Sicherungen gleicher Stärke (gleiche Farbe und gleicher Aufdruck) und gleicher Baugröße ersetzen.
- Niemals Sicherungen durch einen Metallstreifen, eine Büroklammer oder Ähnliches ersetzen.

## ⓘ HINWEIS

- Um Beschädigungen an der elektrischen Anlage im Fahrzeug zu vermeiden, müssen vor dem Wechseln einer Sicherung immer die Zündung, das Licht und alle elektrischen Geräte ausgeschaltet sein.
- Geöffnete Sicherungskästen müssen vor dem Eindringen von Schmutz und Nässe geschützt werden, um Beschädigungen an der elektrischen Anlage zu vermeiden.

## ⓘ Information

Im Fahrzeug befinden sich noch weitere Sicherungen als in diesem Kapitel angegeben. Diese sollten nur von einem Fachbetrieb gewechselt werden.

## Sicherungen im Fahrzeuginnenraum



**Abb. 215** Auf der Fahrerseite in der Instrumententafel: Abdeckung des Sicherungskastens.

### Sicherungskasten unter der Instrumententafel öffnen und schließen

- **Öffnen:** Abdeckung nach unten aufklappen >>> (Abb. 215).
- **Schließen:** Klappen Sie die Klappe nach oben, bis sie einrastet.

### Farbkennzeichnung der Sicherungen unter der Instrumententafel

Farbe	Stromstärke in Ampere
Orange	5
Braun	7,5
Rot	10
Blau	15

Farbe	Stromstärke in Ampere
Gelb	20
Weiß oder klar	25
Grün	30
Orange	40

### HINWEIS

- Die Abdeckungen der Sicherungskästen vorsichtig ausbauen und wieder richtig anbauen, um Fahrzeugbeschädigungen zu vermeiden.
- Geöffnete Sicherungskästen müssen vor dem Eindringen von Schmutz und Nässe geschützt werden. Schmutz und Nässe in den Sicherungskästen können Beschädigungen an der elektrischen Anlage verursachen.

### Sicherungen im Motorraum

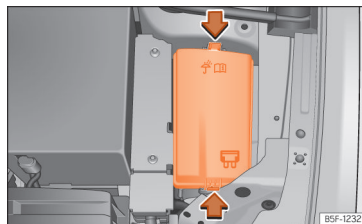

**Abb. 216** Im Motorraum: Abdeckung des Sicherungskastens.

#### Sicherungskasten im Motorraum öffnen

- Öffnen Sie die Motorraumklappe »» ⚠ auf Seite 344.
- Verriegelungstasten drücken, um die Abdeckung des Sicherungskastens »» (Abb. 216) zu entriegeln.
- Abdeckung nach oben abnehmen.
- Um die Abdeckung **einzubauen**, legen Sie sie auf den Sicherungskasten. Die Verriegelungslaschen nach unten schieben, bis diese hörbar einrasten.

### Durchgebrannte Sicherung ersetzen

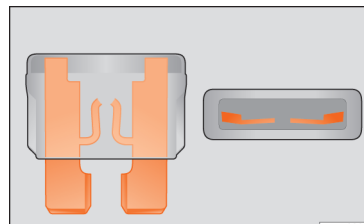

**Abb. 217** Darstellung einer durchgebrannten Sicherung.

#### Vorbereitungen

- Die Zündung, das Licht und alle elektrischen Geräte ausschalten.
- Entsprechenden Sicherungskasten öffnen »» S. 339, »» S. 340.

#### Durchgebrannte Sicherung erkennen

Eine durchgebrannte Sicherung ist am durchgeschmolzenen Metallstreifen erkennbar »» (Abb. 217).

- Leuchten Sie die Sicherung mit einer Taschenlampe an, um zu sehen, ob sie durchgebrannt ist.

### Sicherung auswechseln

- Ziehen Sie die Sicherung heraus.
- Durchgebrannte Sicherung durch eine neue Sicherung der *gleichen* Stärke (gleiche Farbe und gleicher Aufdruck) und *gleichen* Größe ersetzen.
- Abdeckung wieder einsetzen bzw. Deckel des Sicherungskastens schließen.

### Sicherungsbelegung

#### Sicherungsbelegung im Fahrzeuginnenraum

Nr.	Verbraucher/Ampere	
3	Anhänger	25
4	SCR, Adblue®	20
5	Wählhebel automatisches Getriebe	25
6	Innenleuchte	30
8	Schiebedach	20
7	Sitzheizungen	30
9	Tür links	30
11	Anhänger	15
12	Beleuchtung rechts	40
13	Zentralverriegelung	40
14	Externer Ethernet-Verstärker	30
16	Airbag	7,5

Nr.	Verbraucher/Ampere	
17	SCR, Relais Motor 1.5	10
18	KESY	7,5
19	Kombi-Instrument	7,5
20	Connectivity Box	7,5
21	Rückfahrkamera	7,5
24	Steuergerät 4x4 Haldex	15
25	Sicherheitsgurte vorn RGS+EBSS	25
26	Tür rechts	30
27	Sicherheitsgurte vorn RGS+EBSS	25
28	PHEV. Abschaltung des Hochvoltsystems für Rettungsarbeiten. Kennzeichnung durch gelben Aufkleber.	10
29	Anhänger	15
30	Radio	30
31	Anhänger	25
34	230V-Steckdose	30
35	Beleuchtung links	40
36	Gebälse Klimaanlage	40
37	elektrische betätigte Tür	30
39	Beheiztes Lenkrad	10
40	Alarmhupe	7,5

Nr.	Verbraucher/Ampere	
41	Gateway	7,5
42	Wählhebel automatisches Getriebe	7,5
43	Bedienteil der Klimaanlage/Heizung, Heckscheibenheizung, Kompressor der Klimaanlage	10
44	Diagnose, Schalter für Handbremse, Lichtschalter, Rückfahrleuchte, Innenbeleuchtung, beleuchtete Trittleiste	7,5
45	Lenksäule	7,5
46	Radio-Display	7,5
47	Fahrmodus	10
48	USB	7,5
52	12V-Steckdose	20
58	Parksensoren, Steuergerät für Einparkhilfe, Frontkamera und Radar	7,5
59	Schalter Rückwärtsgang, Klimasensor, Elektrochrom-Spiegel	7,5
60	Diagnose, Steuergerät Scheinwerfer, Scheinwerferregler	7,5
61	Anlasser, Kupplungssensor	7,5
65	Soundverstärker	10
66	Heckscheibenwischer	15

## Verschiedene Situationen

Nr.	Verbraucher/Ampere	
67	Heckscheibenbeheizung	30

Sicherung/Ampere		
Steckdosen hinten 230 V		30
Elektrisch einstellbarer Fahrersitz		15

### Sicherungsbelegung im Motorraum

Nr.	Verbraucher/Ampere	
2	Motorsteuergerät	7,5
3	Steuergerät Benzinpumpe	7,5/10/ 20
4	Scheinwerfer vorn links KL 30 Signal	15
5	Scheinwerfer vorn rechts KL 30 Signal	15
7	Pumpe für Automatikgetriebe	30
8	Bremskraftverstärker KL 30 Signal	40
9	Hupe	15
10	Scheibenwischer vorne	30
11	Klima PHEV	7,5
12	Steuergerät für Automatikgetriebe	15/30
13	ESP-Steuergerät	25
14	Standheizung	20

Nr.	Verbraucher/Ampere	
15	ESP-Steuergerät	40
16	PHEV, Steuergerät automatisches Getriebe	50
17	PTC	40
18	PTC	40
20	Elektronisches Sperrdifferenzial vorne	15
21	Motorsteuergerät	7,5
22	Anlasser	30
23	Motorsteuergerät (Diesel/Benzin)	15
24	Motorsensoren	7,5/10
25	Motorsensoren	7,5/10
26	Spannungsversorgung Motor	7,5/10/1 5
27	Lambdasonde	10/15
28	Motor	10/20
29	Steuergerät Benzinpumpe	15/20/3 0
30	Druckpumpe 1.0	10
33	PTC	40

### Information

- Im Fahrzeug befinden sich noch weitere Sicherungen als in diesem Kapitel angegeben. Diese sollten nur von einem Fachbetrieb gewechselt werden.
- Die Positionen, die von keiner Sicherung belegt sind, werden in den Tabellen nicht aufgeführt.
- Einige der in den Tabellen aufgeführten Ausstattungen beziehen sich nur auf bestimmte Versionen des Modells bzw. stellen Sonderausstattungen dar.
- Bitte beachten Sie, dass in den Tabellen die zum Zeitpunkt der Drucklegung dieser Betriebsanleitung zur Verfügung stehenden Daten aufgeführt sind, die jederzeit geändert werden können.

## Glühlampen auswechseln

### Glühlampe auswechseln

#### Scheinwerfer mit LED-Technologie

Die Voll-LED-Hauptscheinwerfer erfüllen alle Beleuchtungsfunktionen (Tagfahrlicht, Standlicht, Blinker, Abblend- und Fernlicht) mit lichtemittierenden Dioden (LED) als Lichtquelle.

Die Voll-LED-Scheinwerfer sind so konstruiert, dass sie über die gesamte Nutzungsdauer des Fahrzeugs halten. Die Lichtquellen können nicht



ausgewechselt werden. Sollte ein Scheinwerfer ausfallen, lassen Sie ihn einer Fachwerkstatt austauschen.

Nebelscheinwerfer, Rückleuchten, Kennzeichenleuchte, seitliche Blinkleuchten und zusätzliches Bremslicht sind mit LED-Lampen versehen. Daher sollte ihr Austausch in einem Fachbetrieb erfolgen.

# Prüfen und Nachfüllen

## Motorraum

### Arbeiten im Motorraum

Der Motorraum des Fahrzeuges ist ein gefährlicher Bereich. Führen Sie nur Arbeiten im Motorraum durch, wenn Sie mit den notwendigen Handlungen und den allgemein gültigen Sicherheitsvorkehrungen vertraut sind und wenn geeignete Werkzeuge, Betriebsmittel und Betriebsflüssigkeiten zur Verfügung stehen. Durch unsachgemäße Arbeiten können schwere Verletzungen verursacht werden »» » ⚠. Gegebenenfalls alle Arbeiten von einem Fachbetrieb durchführen lassen. SEAT empfiehlt dazu einen SEAT-Händler aufzusuchen.

Vor allen Arbeiten im Motorraum das Fahrzeug immer auf einem waagerechten, festen Untergrund abstellen und alle notwendigen Vorichtsmaßnahmen treffen.

#### ⚠ WARNUNG

Unbeabsichtigte Fahrzeugbewegungen während der Wartungsarbeiten können schwere Verletzungen verursachen.

- Niemals unter dem Fahrzeug arbeiten, wenn es nicht gegen Wegrollen gesichert ist. Wenn Arbeiten unter einem auf dem Boden stehenden Fahrzeug durchgeführt werden,

muss das Fahrzeug immer auf einer ebenen Fläche abgestellt sein und die Räder sind zu blockieren.

- Wenn unter dem Fahrzeug gearbeitet werden soll, muss das Fahrzeug zusätzlich mit geeigneten Unterstellböcken sicher abgestützt werden. Der Wagenheber reicht für diesen Zweck nicht aus und kann versagen, was schwere Verletzungen verursachen kann.
- Das Start-Stopp-System muss manuell ausgeschaltet werden.

#### ⚠ WARNUNG

Der Motorraum jedes Fahrzeugs ist ein gefährlicher Bereich und kann schwere Verletzungen verursachen!

- Bei allen Arbeiten immer äußerst umsichtig und vorsichtig sein sowie die allgemein gültigen Sicherheitsvorkehrungen beachten. Niemals ein persönliches Risiko eingehen.
- Niemals Arbeiten im Motorraum durchführen, wenn man nicht mit den notwendigen Handlungen vertraut ist. Wenn man unsicher ist, was zu tun ist, die notwendigen Arbeiten von einem Fachbetrieb durchführen lassen. Durch nicht ordnungsgemäß durchgeführte Arbeiten können schwere Verletzungen verursacht werden.
- Niemals die Motorraumklappe öffnen oder schließen, solange Dampf oder Kühlmittel austritt. Heißer Dampf oder Kühlmittel können schwere Verbrennungen verursachen.

Immer warten, bis man keinen Dampf oder Kühlmittel mehr aus dem Motorraum austreten hört und sieht.

- Lassen Sie den Motor abkühlen, bevor Sie die Motorraumklappe öffnen.
- Das Berühren heißer Bauteile des Motors oder der Abgasanlage kann zu Hautverbrennungen führen.
- Schalten Sie die Zündung aus und verwahren Sie den Fahrzeugschlüssel sicher in ausreichendem Abstand zum Fahrzeug, damit die Zündung nicht versehentlich eingeschaltet und der Verbrennungsmotor gestartet werden kann.
- Kinder stets vom Motorraum fernhalten und niemals unbeaufsichtigt lassen.
- Bei warmem Motor steht dessen Kühlsystem unter Druck. Öffnen Sie nicht die Abdeckung des Kühlmittelausgleichsbehälters. Es könnte Kühlmittel herauspritzen und schwere Verbrennungen und andere Verletzungen verursachen.
  - Nach Abkühlen den Deckel langsam und sehr vorsichtig entgegen dem Uhrzeigersinn drehen und dabei leichten Druck nach unten auf den Deckel ausüben.
  - Schützen Sie stets das Gesicht, die Hände und Arme vor heißem Motorkühlmittel oder Dampf mit einem großen, dicken Lappen.

- Beim Nachfüllen keine Betriebsflüssigkeiten auf Teile des Elektroantriebs oder die Abgasanlage gießen. Die vergossenen Betriebsflüssigkeiten können einen Brand verursachen.

### WARNUNG

Das Elektrosystem steht unter Spannung und kann Stromschläge, Verbrennungen, schwere Verletzungen und den Tod verursachen!

- Niemals das Elektrosystem kurzschließen. Die 12-Volt-Fahrzeuggatterie könnte explodieren.
- Um das Risiko eines Stromschlags und schwerer Verletzungen zu reduzieren, niemals die elektrischen Leitungen der Zündanlage berühren während der Motor läuft oder gestartet wird.

### WARNUNG

Im Motorraum befinden sich drehende Teile, die schwere Verletzungen verursachen können.

- Niemals in den Bereich oder in den Kühlerventilator fassen. Das Berühren der Rotorblätter kann schwere Verletzungen verursachen. Der Ventilator ist temperaturgesteuert und kann sich selbstständig einschalten, auch bei ausgeschalteter Zündung.
- Wenn beim Startvorgang oder bei laufendem Motor Arbeiten durchgeführt werden müssen, geht eine lebensbedrohende Gefährdung von sich drehenden Teilen (z.B. Keilrippenriemen, Generator oder Kühlerventilator) und von der Hochspannungszündanlage aus. Immer höchste Sorgfalt walten lassen.

– Darauf achten, dass sich keine Körperteile, Schmuck, Krawatten, lose Kleidungsstücke oder lange Haare in drehenden Teilen verfangen können. Vor Durchführung der Arbeiten im Motorraum immer Schmuck und Krawatten ablegen, lange Haare hochbinden und alle Kleidungsstücke am Körper eng anliegen lassen.

- Immer extrem vorsichtig und niemals unachtsam das Gaspedal betätigen. Das Fahrzeug könnte sich auch mit aktivierter elektronischer Parkbremse in Bewegung setzen.
- Keine Gegenstände wie z. B. Putzlappen oder Werkzeug im Motorraum liegenlassen.

### WARNUNG

Betriebsflüssigkeiten und einige Materialien im Motorraum sind leicht entflammbar und können Brände und schwere Verletzungen verursachen!

- Niemals in der Nähe des Motorraums rauchen.
- Niemals in der Nähe von offenen Flammen oder Funken arbeiten.
- Wenn Arbeiten am 12-Volt-Bordnetz notwendig sind, ist Folgendes zu beachten:

– Immer die 12-Volt-Fahrzeuggatterie abklemmen. Darauf achten, dass das Fahrzeug entriegelt ist, wenn die 12-Volt-Fahrzeuggatterie abgeklemmt wird, da sonst der Alarm der Diebstahlwarnanlage aktiviert wird.

- Niemals in der Nähe von Heizungen, Durchlauferhitzern oder anderen offenen Flammen arbeiten.
- Immer einen funktionsfähigen, geprüften Feuerlöscher in der Nähe bereitstellen.

### HINWEIS

Beim Nachfüllen oder Wechseln von Betriebsflüssigkeiten darauf achten, dass die richtigen Flüssigkeiten in die richtigen Einfüllstutzen gefüllt werden. Die Verwendung von falschen Betriebsflüssigkeiten kann schwerwiegende Funktionsstörungen und Motorschäden verursachen.

### Umwelthinweis

Aus dem Fahrzeug austretende Betriebsflüssigkeiten schädigen die Umwelt. Deshalb regelmäßig den Boden unter dem Fahrzeug kontrollieren. Wenn auf dem Boden Flecken durch Betriebsflüssigkeiten zu sehen sind, Fahrzeug von einem Fachbetrieb prüfen lassen. Ausgelaufene Betriebsflüssigkeiten fachgerecht entsorgen.

## Fahrzeug auf Arbeiten im Motorraum vorbereiten

Vor allen Arbeiten im Motorraum immer folgende Handlungen in der angegebenen Reihenfolge durchführen »» ⚠:

1. Fahrzeug auf ebenem und festem Untergrund abstellen und die erforderlichen Sicherheitsvorkehrungen treffen.
2. Bremspedal treten und halten, bis die Zündung ausgeschaltet ist.
3. Elektronische Parkbremse einschalten.
4. *Schaltgetriebe*: Bringen Sie den Schalthebel in Leerlaufstellung.  
*Automatikgetriebe*: Drücken Sie die Taste **P** der Parksperrle.
5. Schalten Sie die Zündung aus »» S. 160.
6. Den Fahrzeugschlüssel entfernen und außerhalb vom Fahrzeug aufbewahren, um den Verbrennungsmotor nicht unbeabsichtigt zu starten.
7. Warten, bis der Motor ausreichend abgekühlt ist.
8. Andere Personen stets vom Motorraum fernhalten.
9. Das Fahrzeug arretieren, damit es sich nicht bewegen kann.

### ⚠ WARNUNG

Die Missachtung der für die eigene Sicherheit wichtigen Checkliste kann Unfälle und schwere Verletzungen verursachen.

- Immer den Handlungen in der Checkliste folgen und die allgemein gültigen Sicherheitsvorkehrungen beachten.

## Öffnen und Schließen der Motorraumklappe

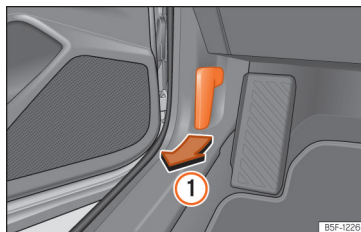

**Abb. 218** Einriegelungshebel im Fahrerfußraum.

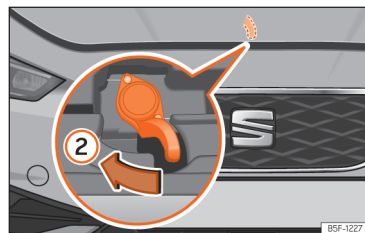

**Abb. 219** Hebel unter der Motorraumklappe.

### Motorraumklappe öffnen

Die Motorraumklappe wird von innen entriegelt.

Vor dem Öffnen der Motorraumklappe sicherstellen, dass die Scheibenwischerarme an der Frontscheibe anliegen.

- Öffnen Sie die Tür und ziehen Sie an dem Hebel unterhalb der Instrumententafel »» **(Abb. 218) ①**.
- Um die Frontklappe zu öffnen, drücken Sie den unterhalb der Frontklappe mittig vorgesehenen Hebel mit der Hand nach links »» **(Abb. 219) ②**. Die Fanghaken werden entriegelt.
- Öffnen Sie die Motorraumklappe. Rasten Sie die Haltestange aus und setzen Sie sie in die dafür vorgesehene Aufnahme in der Motorraumklappe ein.

**Motorraumklappe schließen**

- Heben Sie die Motorraumklappe leicht an.
- Hängen Sie die Haltestange aus und rasten Sie sie in ihrer Halterung ein.
- Aus einer Höhe von ca. 20 cm die Haube in ihre Verriegelung fallen lassen, damit sie einrastet.

Ist die Motorraumklappe nicht richtig verriegelt, nicht zudrücken. Öffnen Sie sie erneut und lassen Sie sie wie beschrieben fallen.

**⚠️ WARNUNG**

Stellen Sie sicher, dass die Haube gut geschlossen ist. Wenn sie sich während der Fahrt öffnet, kann es zu einem Unfall kommen.

**ⓘ HINWEIS**

Unter bestimmten Witterungsbedingungen können sich Eis oder Schnee zwischen Motorhaube und Windschutzscheibe ansammeln; öffnen Sie die Motorhaube nicht gewaltsam, bevor Sie sich vergewissert haben, dass sie frei von Eis oder Schnee sind, insbesondere im Bereich der Scharniere.

**ⓘ HINWEIS**

Um Beschädigungen der Motorraumklappe und der Scheibenwischerarme zu vermeiden, die Motorraumklappe nur bei angeklappten Scheibenwischerarmen öffnen.

**Betriebsmittel****Einleitung zum Thema**

Alle Betriebsmittel, wie das Kühlmittel oder die Fahrzeugbatterien, werden ständig weiterentwickelt. Deshalb sollten Sie einen Fachbetrieb aufsuchen, wenn Betriebsmittel gewechselt werden müssen.

Die SEAT-Vertragshändler erhalten rechtzeitig alle erforderlichen Informationen zu möglichen Änderungen.

**⚠️ WARNUNG**

Wenn ungeeignete Betriebsmittel eingesetzt oder diese nicht sachgemäß verwendet werden, kann es zu schweren Unfällen, Verletzungen, Verbrennungen und Vergiftungen kommen.

- Bewahren Sie Betriebsflüssigkeiten nur gut geschlossen in den entsprechenden Originalverpackungen auf.
- Bewahren Sie Betriebsflüssigkeiten niemals in Lebensmitteldosen, Flaschen oder sonstigen leeren Verpackungen auf, da Gefahr der ungewollten Einnahme besteht.
- Halten Sie die Betriebsmittel von Kindern fern.
- Lesen und beachten Sie immer die Informationen und Hinweise auf den Verpackungen der Betriebsflüssigkeiten.

- Wenn Produkte verwendet werden, die schädliche Dämpfe abgeben, sollten Sie immer im Freien oder in einem gut gelüfteten Bereich arbeiten.

**ⓘ HINWEIS**

Verwenden sie nur geeignete Betriebsflüssigkeiten. Betriebsflüssigkeiten auf keinen Fall wechseln. Anderenfalls kann es zu schweren Funktionsstörungen und Motorschäden kommen!

**🌿 Umwelthinweis**

Austretende Betriebsflüssigkeiten können die Umwelt verschmutzen. Sollte eine Betriebsflüssigkeit auslaufen, ist diese mit einem geeigneten Behälter aufzufangen und entsprechend umweltgerecht zu entsorgen.

**Kühlsystem****Einleitung zum Thema**

Führen Sie Arbeiten am Kühlsystem nur durch, wenn Sie mit den notwendigen Handlungen und den allgemein gültigen Sicherheitsvorkehrungen vertraut sind und wenn geeignete Werkzeuge und Betriebsmittel zur Verfügung stehen. Durch unsachgemäße Arbeiten können schwere Verletzungen verursacht werden. Ge-

gegebenfalls alle Arbeiten von einem Fachbetrieb durchführen lassen. SEAT empfiehlt dazu einen SEAT-Händler aufzusuchen.

### **WARNUNG**

**Motorkühlmittel ist giftig!**

- Das Motorkühlmittel nur im gut verschlossenen Originalbehälter und an einem sicheren Platz aufbewahren.
- Bewahren Sie das Motorkühlmittel niemals in Lebensmitteldosen, Flaschen oder sonstigen leeren Verpackungen auf, da Gefahr der ungewollten Einnahme besteht.
- Das Motorkühlmittel vor Kindern geschützt aufbewahren.
- Der prozentuale Anteil des Kühlmittelzusatzes muss eingehalten werden. Dabei ist die voraussichtlich niedrigste Umgebungstemperatur im vorgesehenen Nutzungsgebiet des Fahrzeugs zu berücksichtigen.
- Bei extrem niedriger Umgebungstemperatur kann das Kühlmittel gefrieren, so dass kein Weiterfahren mehr möglich ist. Da in dieser Situation auch die Heizung nicht funktioniert, besteht die Gefahr des Erfrierens, wenn die Insassen keine ausreichend schützende Winterkleidung tragen.

### **Umwelthinweis**

**Kühlmittel und Kühlmittelzusätze können die Umwelt verschmutzen. Sollte eine Betriebsflüssigkeit auslaufen, ist diese aufzufangen und entsprechend umweltgerecht zu entsorgen.**

### **Kühlmittel-Spezifikation**

Das Motorkühlsystem verwendet werkseitig speziell behandeltes Wasser mit einem Mindestanteil von 40 % des Kühlmittelzusatzes G12evo (TL-VW 774 L).

Informieren Sie sich zum geeigneten Kühlmittel für Ihr Fahrzeug in einer Fachwerkstatt. SEAT empfiehlt dazu einen SEAT-Händler aufzusuchen.

Um das Motorkühlsystem ausreichend zu schützen, muss der prozentuale Anteil vom Kühlmittelzusatz **immer** mindestens 40 % betragen. Wenn Sie aufgrund der Klimabedingungen einen höheren Frostschutz benötigen, kann der prozentuale Anteil vom Kühlmittelzusatz erhöht werden. Der Anteil des Motorkühlmittelzusatzes darf jedoch nicht über 55 % liegen, da sich sonst der Frostschutz wieder verringert und die Kühlwirkung schlechter wird.

Der Kühlmittelzusatz G12evo (TL-VW 774 L) ist anhand seines violetten Farbtons zu erkennen. Diese Mischung aus Wasser und Kühlmittelzusatz bietet nicht nur einen Frostschutz bis -25 °C (-13 °F), sondern schützt auch die Leicht-

metallteile im Motorkühlsystem vor Korrosion, verhindert Kalkansatz und erhöht den Siedepunkt des Kühlmittels deutlich.

Beim Nachfüllen von Kühlmittel muss eine Mischung aus **destilliertem Wasser** und mindestens 40 % des geeigneten Kühlmittelzusatzes verwendet werden, um den optimalen Korrosionsschutz zu erhalten »» S. 349.

### **WARNUNG**

**Wenn das Kühlsystem des Fahrzeugs keinen ausreichenden Frostschutz besitzt, kann der Motor ausfallen, was zu schweren Verletzungen führen kann.**

- Der prozentuale Anteil des Kühlmittelzusatzes muss eingehalten werden. Dabei ist die voraussichtlich niedrigste Umgebungstemperatur im vorgesehenen Nutzungsgebiet des Fahrzeugs zu berücksichtigen.
- Bei extrem niedriger Umgebungstemperatur kann das Kühlmittel gefrieren, so dass kein Weiterfahren mehr möglich ist. Da in dieser Situation auch die Heizung nicht funktioniert, besteht die Gefahr des Erfrierens, wenn die Insassen keine ausreichend schützende Winterkleidung tragen.

## HINWEIS

Mischen Sie die Original-Kühlmittelzusätze G12evo (TL-VW 774 L) niemals mit Motorkühlmittel, die nicht von SEAT zugelassen sind.

- Ist die Flüssigkeit im Ausgleichsbehälter nicht rosa (Ergebnis der Mischung von violettem Kühlmittelzusatz und destilliertem Wasser), sondern z. B. braun, wurde das geeignete Kühlmittel mit einem anderen, nicht geeigneten vermischt. In diesem Fall muss das Motorkühlmittel umgehend gewechselt werden. Anderenfalls können schwere Funktionsstörungen oder Schäden am Motor und am Kühlsystem entstehen!

## Umwelthinweis

Das Motorkühlmittel und dessen Kühlmittelzusätze können die Umwelt verschmutzen. Sollte eine Betriebsflüssigkeit auslaufen, ist diese aufzufangen und entsprechend umweltgerecht zu entsorgen.

## Kühlmittelbehälter

✓ Gilt für: Hybridfahrzeuge.



Abb. 220 Motorraum: Kühlmittelbehälter

Hybridfahrzeuge verfügen über 2 unabhängige Kühlmittel-Ausgleichsbehälter.

»» (Abb. 220)

- Kühlmittel-Ausgleichsbehälter des Verbrennungsmotors.
- Kühlmittel-Ausgleichsbehälter des Hochvoltsystems. Überprüfen Sie visuell den Kühlmittelstand des **Hochvoltsystems**. **Nicht öffnen!**, er ist versiegelt.

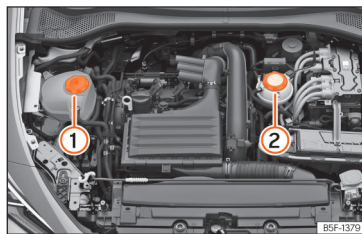
Wenn der Kühlmittelstand des **Kühlsystems** der **Hochvolanlage** zu niedrig ist:

- Kein Kühlmittel nachfüllen!
- Sofort einen Fachbetrieb aufsuchen.

## Kühlmittel prüfen und nachfüllen





Abb. 221 Im Frontraum: Markierung am Kühlmittelausgleichsbehälter.

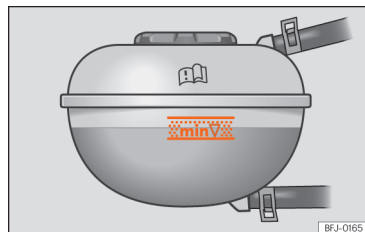

Abb. 222 Frontraum: Verschlussdeckel des Kühlmittelausgleichsbehälters.

## Vorbereitungen

- Das Fahrzeug auf einer waagerechten und festen Fläche abstellen.
- Den Motor abkühlen lassen »»» ⚠.

- Die Frontklappe öffnen.
  - Der Kühlmittelausgleichsbehälter ist am Symbol auf dem Deckel erkennbar .
- »» **(Abb. 222)**

### Füllstand prüfen



Bei Übergabe des Fahrzeugs (Neuwagen) kann sich das Kühlmittel über dem markierten Bereich befinden. Das ist normal. Das Kühlmittel muss nicht abgesaugt werden.

- Überprüfen Sie bei kaltem Motor den Kühlmittelstand an den seitlichen Markierungen des Ausgleichsbehälters »» **(Abb. 221)**. Der Kühlmittelstand muss zwischen den Markierungen liegen.
- Wenn der Flüssigkeitsstand im Behälter unterhalb der Minimum-Markierung (**min**) liegt, ist Kühlmittel nachzufüllen. Bei warmem Motor kann der Kühlmittelstand etwas über der oberen Markierung liegen.

### Kühlmittel nachfüllen

Wenn der Motorkühlmittelstand zu niedrig ist, leuchtet die Warnleuchte für Kühlmittel auf. Wenden Sie sich in diesem Fall umgehend an einen Fachbetrieb.

Wenn der Motorkühlmittelstand zu niedrig ist und sich keine Werkstatt in der Nähe befindet, ist Folgendes zu berücksichtigen:

- Schützen Sie Gesicht, Hände und Arme stets vor dem heißen Kühlmittel oder Kühlmitteldampf, indem ein geeigneter Lappen auf den Deckel des Kühlmittelausgleichsbehälters gelegt wird.
- Schrauben Sie den Deckel vorsichtig ab »» .
- Füllen Sie ausschließlich **neues** Kühlmittel gemäß den Spezifikationen von SEAT auf »» **S. 348**.
- Füllen Sie Kühlmittel nur auf, wenn noch etwas Flüssigkeit im Ausgleichsbehälter vorhanden ist, da der Motor andernfalls Schaden nehmen könnte. Wenn kein Kühlmittel im Ausgleichsbehälter zu sehen ist, **setzen Sie die Fahrt nicht fort** und nehmen Sie fachmännische Hilfe in Anspruch.
- Wenn noch etwas Kühlmittel im Ausgleichsbehälter vorhanden ist, dann füllen Sie bis zur oberen Markierung des Ausgleichsbehälters Kühlmittel auf und überprüfen Sie den Füllstand am nächsten Tag. Sollte der Füllstand **wieder** sinken, ist eine Fachbetriebsaufsuchung und das Kühlsystem zu überprüfen.
- Der Kühlmittelstand muss sich zwischen den Markierungen des Ausgleichsbehälters befinden »» **(Abb. 221)**. **Nicht über die Oberkante des markierten Bereichs auffüllen** »» .
- Den Deckel fest aufschrauben.
- Wenn im Notfall kein Motorkühlmittel mit den vorgeschriebenen Spezifikationen verfügbar ist, darf kein beliebiges anderes Kühlmittel verwendet werden. In diesem Fall ist ausschließlich

**destilliertes Wasser** aufzufüllen »» . Sorgen Sie anschließend dafür, dass schnellstmöglich der vorgeschriebene Kühlmittelzusatz im richtigen Verhältnis aufgefüllt wird »» **S. 348**.

### **WARNUNG**

**Heißer Dampf und Motorkühlmittel können schwere Verbrennungen verursachen.**

- **Öffnen Sie niemals die Frontklappe, wenn Sie bemerken, dass Dampf oder Kühlmittel aus dem Motorraum austritt. Warten Sie immer, bis kein austretender Dampf oder Kühlmittel mehr festgestellt wird. Heiße Teile können bei Berührung Hautverbrennungen verursachen.**
- **Bevor Sie die Frontklappe öffnen, beachten Sie Folgendes:**
  - Elektronische Parkbremse einschalten.
  - Kinder stets vom Frontraum fernhalten und niemals unbeaufsichtigt lassen.
- **Bei warmem Motor steht dessen Kühlsystem unter Druck. Öffnen Sie nicht die Abdeckung des Kühlmittelausgleichsbehälters. Es könnte Kühlmittel herauspritzen und schwere Verbrennungen und andere Verletzungen verursachen.**
  - Nach dem Abkühlen den Deckel langsam und sehr vorsichtig entgegen dem Uhrzeigersinn drehen und dabei leicht nach unten drücken.



- Schützen Sie stets das Gesicht, die Hände und Arme vor heißem Motorkühlmittel oder Dampf mit einem großen, dicken Lappen.

### **HINWEIS**

Verwenden Sie ausschließlich destilliertes Wasser! Anderes Wasser enthält chemische Stoffe, die erhebliche Korrosionsschäden verursachen können. Wenn kein destilliertes Wasser aufgefüllt wurde, wenden Sie sich umgehend an einen Fachbetrieb und veranlassen Sie dort den Wechsel der gesamten Flüssigkeit des Motorkühlsystems.

- Das Kühlmittel darf beim Auffüllen die Oberkante des markierten Bereichs nicht überschreiten >>> (Abb. 221). Andernfalls kann überschüssige Flüssigkeit bei steigender Temperatur aus dem Motorkühlsystem ausgestoßen werden und Schäden verursachen.
- Wenn das System deutlich an Kühlmittel verloren hat, ist dies erst nach *vollständiger Abkühlung* des Motors aufzufüllen. Ein größerer Kühlmittelverlust lässt auf Undichtigkeiten im Kühlsystem schließen. Das Kühlsystem umgehend von einem Fachbetrieb prüfen lassen. Andernfalls kann der Motor beschädigt werden!
- Füllen Sie kein Kühlmittel auf, wenn der Ausgleichsbehälter völlig leer ist! Es könnte Luft ins Kühlsystem gelangt sein. Setzen Sie

die Fahrt nicht fort und wenden Sie sich an einen Fachbetrieb. Andernfalls kann der Motor beschädigt werden!

- Beim Nachfüllen von Betriebsflüssigkeiten darauf achten, dass die richtigen Flüssigkeiten in die richtigen Einfüllstutzen gefüllt werden. Die Verwendung von falschen Betriebsflüssigkeiten kann schwerwiegende Funktionsstörungen und Motorschäden verursachen.

## Bremsflüssigkeit

### Bremsflüssigkeit prüfen und nachfüllen



**Abb. 223** Motorraum: Deckel des Bremsflüssigkeitsbehälters

### Bremsflüssigkeitsstand prüfen

Der Bremsflüssigkeitsstand muss zwischen den Markierungen **MIN** und **MAX** liegen.

Sinkt der Flüssigkeitsstand innerhalb kurzer Zeit deutlich ab oder sinkt er unter die Markierung **MIN**, ist die Bremsanlage möglicherweise undicht. Fachmännische Hilfe in Anspruch nehmen. Der Bremsflüssigkeitsstand wird auch durch eine Kontrollleuchte am Bildschirm des Kombi-Instruments überwacht.

### **(!)** Bremsflüssigkeitsstand

Die Kontrollleuchte leuchtet rot.

Der Bremsflüssigkeitsstand ist zu niedrig.

- **(!)** **Nicht weiterfahren!**
- Überprüfen Sie den Bremsflüssigkeitsstand.
- Wenden Sie sich bei zu niedrigem Bremsflüssigkeitsstand an einen Fachbetrieb.

### Bremsflüssigkeit erneuern

Wir empfehlen, die Bremsflüssigkeit bei einem SEAT-Betrieb wechseln zu lassen.

### **! WARNUNG**

Ein Bremsversagen oder eine reduzierte Bremswirkung können durch ein zu niedriges Bremsflüssigkeitsstand und eine zu alte oder ungeeignete Bremsflüssigkeit verursacht werden.

- Regelmäßig Bremsanlage und Bremsflüssigkeitsstand prüfen lassen!
- Eine starke Beanspruchung der Bremse mit alter Bremsflüssigkeit kann eine Dampfblasenbildung verursachen. Diese Dampfblasen

reduzieren die Bremswirkung, verlängern den Bremsweg erheblich und können zum Totalausfall der Bremsanlage führen.

- Stellen Sie sicher, dass immer die richtige Bremsflüssigkeit benutzt wird. Ausschließlich Bremsflüssigkeit nach der VW-Norm 501 14 verwenden.
- Die Bremsflüssigkeit nach der VW-Norm 501 14 ist bei einem SEAT-Händler oder einem SEAT-Betrieb erhältlich. Falls dieses nicht verfügbar ist, nur hochwertige Bremsflüssigkeit verwenden, die den Anforderungen nach DIN ISO 4925 CLASS 4 bzw. US-Norm FMVSS 116 DOT 4 entspricht.
- Die nachgefüllte Bremsflüssigkeit muss neu sein.
- Bewahren Sie die Bremsflüssigkeit nur im verschlossenen Original-Behälter und sicher vor Kindern auf – Gefahr einer Vergiftung!

#### HINWEIS

Die Bremsflüssigkeit darf nicht auf den Fahrzeuglack geraten, da sie diesen angreift.

#### Information

Bremsflüssigkeit kann die Umwelt verschmutzen. Austretende Betriebsflüssigkeiten auffangen und ordnungsgemäß entsorgen.

## Scheibenwaschwassertank

### Scheibenwaschwasserstand prüfen und nachfüllen

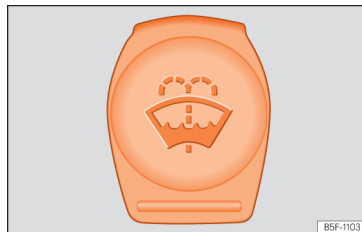



**Abb. 224** Im Motorraum: Blauer Deckel des Scheibenwaschbehälters.

Scheibenwaschmittelstand regelmäßig prüfen und ggf. nachfüllen.

Der Scheibenwaschbehälter enthält die Reinigungsflüssigkeit für die Windschutzscheibe und die Heckscheibe

Der Einfüllstutzen des Waschwasserbehälters ist mit einem Sieb versehen. Beim Füllen des Vorratsbehälters fängt dieses Sieb größere Schmutzpartikel auf, damit diese nicht zu den Spritzdüsen gelangen. Entfernen Sie das Sieb nur zur Reinigung. Sollte das Sieb beschädigt sein oder fehlen, können diese Schmutzpartikel beim Waschen in das System gelangen und die Scheibenwaschdüsen verstopfen.

• Öffnen Sie die Motorraumklappe   auf Seite 344.

- Der Scheibenwaschwasserbehälter ist an dem Symbol  auf dem Deckel erkennbar.
- Prüfen Sie, ob sich noch ausreichend Flüssigkeit im Vorratsbehälter befindet.

Klares Wasser genügt nicht, um die Scheiben intensiv zu reinigen. Wir empfehlen Ihnen daher, dem Waschwasser immer ein Reinigungsmittel beizumischen.

#### Empfohlener Scheibenreiniger

- Für die warmen Jahreszeiten empfehlen wir G 052 184 A1 [Sommer] für klare Scheiben. Mischungsverhältnis im Waschwasserbehälter: 1:100 (1 Teil Konzentrat auf 100 Teile Wasser).
- Für das ganze Jahr empfehlen wir G 052 164 A2 für klare Scheiben. Ungefähres Verhältnis der Mischung im Winter bis -18°C (0°F): 1:2 (1 Teil Konzentrat auf 2 Teile Wasser); ansonsten ein Mischungsverhältnis von 1:4 im Waschwasserbehälter.

Die Füllmenge des Scheibenwaschwasserbehälters beträgt etwa 3 Liter.

## ! HINWEIS

Scheibenwaschwasser kann ohne ausreichenden Frostschutz auf der Front- und Heckscheibe gefrieren und die Sicht nach vorn bzw. hinten einschränken.

- Scheibenwaschanlage bei winterlichen Temperaturen nur mit ausreichendem Frostschutz benutzen.
- Niemals die Scheibenwaschanlage bei winterlichen Temperaturen benutzen, solange die Frontscheibe nicht mit der Lüftungsanlage angewärmt wurde. Das Frostschutzgemisch kann sonst auf der Frontscheibe gefrieren und die Sicht einschränken.

## ! HINWEIS

Niemals Kühlerfrostschutz oder ähnliche ungeeignete Zusätze in das Scheibenwaschwasser mischen. Dadurch kann sonst ein öliger Film auf der Fensterscheibe entstehen, der die Sicht erheblich beeinträchtigt.

- Sauberes, klares Wasser mit einem von SEAT empfohlenen Scheibenreiniger verwenden.
- Dem Scheibenwaschwasser gegebenenfalls geeignetes Frostschutzmittel beimischen.

## ! HINWEIS

- Niemals die von SEAT empfohlenen Reinigungsmittel mit anderen Reinigungsmitteln vermischen. Es kann sonst zu einer Ausflockung der Bestandteile und damit zur Verstopfung der Scheibenwaschdüsen kommen.
- Beim Nachfüllen Betriebsflüssigkeiten auf keinen Fall verwechseln. Andernfalls können schwerwiegende Funktionsmängel die Folge sein!
- Das Nichtvorhandensein von Scheibenreinigungsflüssigkeit kann die Sicht der Windschutzscheibe beeinträchtigen.

## Motoröl

### Allgemeine Hinweise

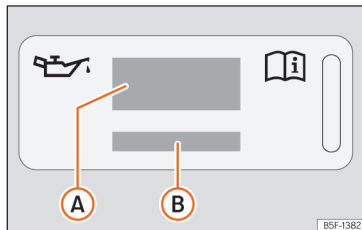

**Abb. 225** Im Motorraum: Aufkleber mit Motoröl-Spezifikationen

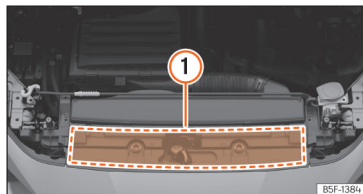

**Abb. 226** Im Motorraum: Position des Aufklebers mit Motoröl-Spezifikationen

Legende zur »» (Abb. 225):

- (A) Informationen zu der Motoröl-Norm.
- (B) Informationen zu der Motoröl-Viskosität.

Werkseitig ist ein spezielles Qualitäts-Mehrwechsellitersöl eingefüllt, das als Ganzjahresöl gefahren werden kann.

Da ein hochwertiges Motoröl Voraussetzung für einen störungsfreien Betrieb und eine lange Motorlebensdauer ist, darf auch zum Nachfüllen oder beim Ölwechsel nur ein Öl verwendet werden, das die Anforderungen der VW-Normen erfüllt.

### Für Fahrzeuge mit Aufkleber mit Motoröl-Spezifikationen

Wenn Motoröl nachgefüllt werden muss, verwenden Sie eines der auf dem Aufkleber angegebenen Motoröle »» (Abb. 225). Der Aufkleber mit der vorgeschriebenen Motoröl-Norm befindet sich im vorderen Bereich des Motor-

raums »» **(Abb. 226)**  Bei Verwendung des empfohlenen Motoröls kann das Motoröl so oft wie erforderlich nachgefüllt werden.

### Für Fahrzeuge ohne Aufkleber mit Motoröl-Spezifikationen

Fachbetrieb oder SEAT-Servicepartner aufsuchen, um sich über die entsprechende Motoröl-Norm zu informieren.

### Bei zu geringem Motorölstand

Wenn das empfohlene Motoröl nicht zur Verfügung stehen sollte, darf **im Notfall** bis zum nächsten Ölwechsel **einmal** höchstens 0,5 l des folgenden Öls verwendet werden:

- *Benzinmotoren:* Norm VW 504 00, ACEA C3, ACEA C4, API SN oder IL-SAC GF-6A.
- *Dieselmotoren:* Norm VW 507 00, ACEA C3, ACEA C4 oder API CK-4.

SEAT empfiehlt, den Ölwechsel von einer Werkstatt (Fachbetrieb) durchführen zu lassen. SEAT empfiehlt einen SEAT Servicepartner.

#### HINWEIS

SEAT empfiehlt die Verwendung von Motorölen, die nach der entsprechenden VW-Norm zugelassen sind. Die Verwendung von Motorölen, die nicht diese Qualitätsanforderungen erfüllen, kann Schäden am Motor verursachen.

SEAT empfiehlt, Motoröle von SEAT Original Ersatzteile zu verwenden.

### Motorölzusätze

Kein Zusatzschmiermittel dem Motoröl beimischen. Durch solche Zusätze verursachte Schäden sind von der Gewährleistung ausgeschlossen.

#### HINWEIS

Ausnahmsweise dürfen nur im Notfall 0,5 l Motoröl einer der angegebenen Normen für Motorenöl verwendet werden.

#### HINWEIS

Wenn ein anderes Motoröl eingefüllt wurde, als das in den oben Vorschriften oder von Ihrem Servicebetrieb angegebenen, beachten Sie bitte Folgendes:

- Die Gefahr von Schäden am Motor und am Partikelfilter kann nicht vollständig ausgeschlossen werden.
- Wenn nicht mehr als 0,5 l Motoröl nachgefüllt wurden, kann weitergefahren werden. Suchen Sie möglichst bald einen Fachbetrieb auf und lassen Sie einen Ölwechsel durchführen. Andernfalls besteht die Gefahr von Motorschäden.
- Wenn mehr als 0,5 l Motoröl nachgefüllt wurden, fahren Sie mit einer geringen Motorlast und maximal im mittleren Drehzahlbereich. Fahren Sie nicht schneller als 80 km/h

und legen Sie nicht mehr als 300 km (ungefähr) zurück. Suchen Sie möglichst bald einen Fachbetrieb auf und lassen Sie einen Ölwechsel durchführen. Andernfalls besteht die Gefahr von Motorschäden.

- Die Verantwortung für mögliche Schäden am Fahrzeug (Motor, Abgasanlage) liegt bei Ihnen. Vermeiden Sie im Zweifelsfall das Starten des Motors und nehmen Sie fachmännische Hilfe in Anspruch.
- Wenn Sie anstatt Motoröl eine andere Flüssigkeit aufgefüllt haben, starten Sie den Motor nicht. Nehmen Sie fachmännische Hilfe in Anspruch. Gefahr eines Motorschadens!

#### Information

Vor Antritt einer langen Reise empfehlen wir Ihnen, ein Motoröl nach der entsprechenden VW-Spezifikation zu kaufen und in Ihrem Fahrzeug mitzuführen. Damit verfügen Sie stets über das richtige Motoröl und können dies zu gegebener Zeit nachfüllen.

- Wenn der Aufkleber mit den Motoröl-Spezifikationen »» **(Abb. 225)** fehlt, wenden Sie sich an einen Fachbetrieb.

## Motorölstand prüfen und Motoröl nachfüllen



Abb. 227 Ölmesstab



Abb. 228 Deckel der Motoröl-Einfüllöffnung im Motorraum.

Legende zur »» (Abb. 227):

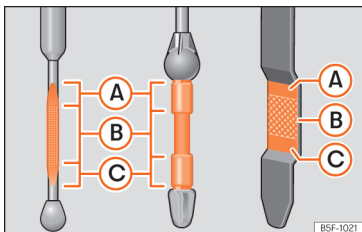
- (A) Auf keinen Fall Öl nachfüllen.
- (B) Sie können Öl nachfüllen, der Ölstand muss jedoch in diesem Bereich bleiben.

- (C) Der Ölstand ist zu niedrig. Füllen Sie Öl bis zum Bereich (B) nach.

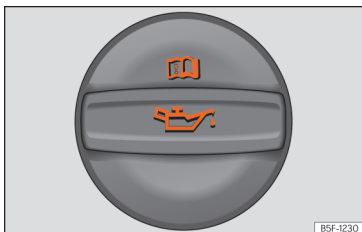
Bevor Sie die Motorraumklappe öffnen, lesen und beachten Sie die diesbezüglichen Warnhinweise »» Kapitel „Arbeiten im Motorraum“ auf Seite 344 beachten..

### Motorölstand prüfen

Der Motorölstand kann am Ölmesstab abgelesen werden.

- Stellen Sie das Fahrzeug auf einem ebenen Untergrund ab.
- Lassen Sie den Motor kurz im Leerlauf laufen und schalten Sie ihn wieder ab, sobald er seine Betriebstemperatur erreicht hat.
- Warten Sie 2 Minuten lang.
- Suchen Sie den Ölmesstab. Sie erkennen ihn an seinem farbigen oberen Ende.
- Ziehen Sie den Ölmesstab heraus. Wischen Sie den Ölmesstab mit einem sauberen Tuch ab und schieben Sie ihn bis zum Anschlag wieder hinein.
- Den Messstab anschließend wieder herausziehen und den Ölstand ablesen »» (Abb. 227). Füllen Sie gegebenenfalls Motoröl nach.

Der Ölstand muss sich im Bereich zwischen (A) und (C) befinden. Der Ölstand darf niemals über dem Bereich (A) liegen.

Abhängig von der Fahrweise und den Einsatzbedingungen kann der Ölverbrauch bis zu 0,5 Liter/1000 km betragen. Während der ersten 5

000 Kilometer kann der Verbrauch darüber liegen. Der Motorölstand muss daher in regelmäßigen Abständen geprüft werden (am besten bei jedem Tanken und vor längeren Fahrten).

### Öl nachfüllen

- Suchen Sie den Motoröl-Einfüllstutzen. Sie erkennen ihn an dem Symbol  auf dem Deckel »» (Abb. 228).
- Schrauben Sie den Deckel der Motoröl-Einfüllöffnung ab »» (Abb. 228).
- Füllen Sie vorsichtig Öl in kleinen Mengen nach (nicht mehr als 0,5 l).
- Um ein Überfüllen zu vermeiden, warten Sie nach jedem Nachfüllen 2 Minuten lang und überprüfen Sie erneut den Ölstand »» S. 355.
- Falls erforderlich, füllen Sie etwas Öl nach.
- Wenn der Ölstand mindestens den Bereich »» (Abb. 227) (B) erreicht hat, vorsichtig den Deckel des Einfüllstutzens aufschrauben »» (C). Motoröl-Spezifikation »» S. 353.

### WARNUNG

Die Arbeiten am Motor oder im Motorraum müssen sehr vorsichtig ausgeführt werden.

- Beachten Sie vor allen Arbeiten im Motorraum die entsprechenden Warnhinweise »» S. 344.

### **WARNUNG**

Öl kann leicht brennen! Beim Nachfüllen darf kein Öl auf heiße Motorteile gelangen.

### **HINWEIS**

Liegt der Ölstand über dem Bereich , starten Sie den Motor bitte nicht. Dies könnte zu einer Beschädigung des Motors und des Katalysators führen. Wenden Sie sich an einen Fachbetrieb.

### **Umwelthinweis**

Der Ölstand darf keinesfalls oberhalb des Bereichs  liegen. Andernfalls kann Öl über die Kurbelgehäuseentlüftung angesaugt werden und durch die Abgasanlage in die Atmosphäre gelangen.

### **Information**

Vor Antritt einer langen Reise empfehlen wir Ihnen, ein Motoröl nach der entsprechenden VW-Spezifikation zu kaufen und in Ihrem Fahrzeug mitzuführen. Damit verfügen Sie stets über das richtige Motoröl und können dies zu gegebener Zeit nachfüllen.

### **Motoröl wechseln**

Wir empfehlen Ihnen, einen Motorölwechsel von einem Fachbetrieb durchführen zu lassen.

### **WARNUNG**

Führen Sie den Motorölwechsel nur dann selbst durch, wenn Sie über die notwendigen Fachkenntnisse verfügen.

- Bevor Sie die Motorraumklappe öffnen, lesen und beachten Sie die diesbezüglichen Warnhinweise »» S. 344.
- Lassen Sie zunächst den Motor abkühlen. Das heiße Öl könnte Verbrennungen verursachen!
- Tragen Sie einen Augenschutz – Verätzungsgefahr durch Ölspritzer.
- Halten Sie Ihre Arme waagrecht, wenn Sie die Ölablass-Schraube mit den Fingern herausdrehen, damit das herauslaufende Öl nicht an Ihrem Arm herunterlaufen kann.
- Wenn Ihre Haut mit Motoröl in Kontakt gekommen ist, müssen Sie sie anschließend gründlich reinigen.
- Öl ist giftig! Bewahren Sie das Altöl bis zur Entsorgung vor Kindern sicher auf.

### **HINWEIS**

Kein Zusatzschmiermittel dem Motoröl beimischen. Gefahr eines Motorschadens! Schäden, die durch solche Zusatzmittel entstehen, sind von der Gewährleistung ausgeschlossen.

### **Umwelthinweis**



- Wir empfehlen, den Motoröl- und Filterwechsel vom SEAT-Betrieb durchführen zu lassen.
- Auf keinen Fall darf Öl in das Abwassersystem, in das Erdreich oder in die Umwelt gelangen.
- Benutzen Sie zum Auffangen des Altöls einen dafür vorgesehenen Behälter, der die gesamte Ölfüllmenge Ihres Motors aufnehmen kann.

### **Problembehebung**

#### **Motoröldruck zu gering**

Kontrollleuchte leuchtet rot.

 **Nicht weiterfahren!** Schalten Sie den Motor aus! Prüfen Sie den Motorölstand.

- Blinkt die Warnleuchte  und ertönen dabei drei **akustische Warnsignale**, stellen Sie den Motor ab und überprüfen Sie den Ölstand. Füllen Sie gegebenenfalls Öl nach »» S. 355.
- Blinkt die Kontrollleuchte , obwohl der Ölstand in Ordnung ist, fahren Sie **nicht** weiter. Der Motor darf auch nicht im Leerlauf laufen. Fachmännische Hilfe in Anspruch nehmen.

#### **Motorölstand zu gering**

Die Kontrollleuchte leuchtet gelb.

- Überprüfen Sie schnellstmöglich den Motorölstand »» S. 355.
- Bei der nächsten Gelegenheit Öl nachfüllen.

### Störung am Ölstandsens- or

Die Kontrollleuchte blinkt gelb.

- Fachbetrieb aufsuchen und prüfen lassen.
- Bis dahin sollten Sie sicherheitshalber den Ölstand bei jedem Tanken überprüfen.

## 12-Volt-Fahrzeuga-batterie







### Einleitung zum Thema

Die 12 Volt-Fahrzeuga-batterie befindet sich im Motorraum oder im Gepäckraum (Hybridfahrzeuge PHEV). Die 12-Volt-Fahrzeuga-batterie wird im Rahmen der Instandhaltungsarbeiten überprüft und ggf. ersetzt.

Alle Arbeiten an der Batterie erfordern fachmännisches Wissen. Lassen Sie Arbeiten an der Batterie bitte von einem SEAT Betrieb oder einer Fachwerkstatt durchführen: Gefahr von Verbrennungen und einer Explosion der Batterie!

**Die Batterie darf nicht geöffnet werden!** Versuchen Sie nicht, den Flüssigkeitsstand der Batterie zu ändern. Andernfalls entweicht Knallgas aus der Batterie - Explosionsgefahr!

### Warnhinweise für Batterien

-  Augenschutz tragen.
-  Batteriesäure ist stark ätzend. Schutzhandschuhe und Augenschutz tragen. Säurespritzer mit viel Wasser abwaschen.
-  Feuer, Funken, offenes Licht und Rauchen sind verboten!
-  Die Batterie nur in gut belüfteten Räumen aufladen – Explosionsgefahr!
-  Kinder von Säure und Batterie fernhalten.
-  Es sollte immer die Betriebsanleitung beachtet werden.

### Längere Standzeiten des Fahrzeugs

Das Fahrzeug verfügt über ein System, das bei längerem Motorstillstand den Stromverbrauch überwacht »» S. 363. Um ein Entladen der Batterie zu vermeiden, werden einige Funktionen, wie z. B. die Innenleuchten oder das Öffnen der Türen aus der Ferne, möglicherweise vorübergehend deaktiviert. Sobald Sie die Zündung einschalten und den Motor starten, sind diese Funktionen wieder verfügbar.

### WARNUNG

Arbeiten an der 12-Volt-Fahrzeuga-batterie und an der elektrischen Anlage können schwere Verbrennungen, Brände oder Stromschläge verursachen. Bevor Sie Arbeiten an der Batterie durchführen, lesen und beachten Sie stets die folgenden Hinweise und Sicherheitsmaßnahmen:

- Vor den Arbeiten an der 12-Volt-Fahrzeuga-batterie die Zündung und alle elektrischen Verbraucher ausschalten und das Minuskabel dieser Batterie abklemmen.
- Kinder sind stets von der Batteriesäure und der 12-Volt-Fahrzeuga-batterie fernzuhalten.
- Verwenden Sie immer einen Augenschutz und Schutzhandschuhe.
- Batteriesäure ist stark ätzend. Sie kann die Haut verätzen und die Augen erblinden lassen. Beim Umgang mit der 12-Volt-Fahrzeuga-batterie sind vor allem die Hände, Arme und das Gesicht vor Säurespritzern zu schützen.
- Bei den Arbeiten nicht rauchen und darauf achten, dass in der Nähe keine ungeschützten Flammen oder Funken vorhanden sind.
- Stellen Sie sicher, dass keine Funken durch elektrostatische Entladung oder beim Umgang mit elektrischen Leitungen und Geräten entstehen.
- Batteriepole niemals kurzschließen.
- Verwenden Sie niemals beschädigte 12-Volt-Fahrzeuga-batterien. Sie können explodieren. Beschädigte 12-Volt-Fahrzeuga-batterien sind sofort zu ersetzen.

- Niemals eine gefrorene 12-Volt-Fahrzeuggelbatterie verwenden. Eine entladene Fahrzeugbatterie kann bei Temperaturen um 0 °C (+32 °F) gefrieren. Eine gefrorene 12-Volt-Fahrzeuggelbatterie ist sofort zu ersetzen.

### HINWEIS

Setzen Sie die 12-Volt-Fahrzeuggelbatterie keiner längeren direkten Sonneneinstrahlung aus.

- Die UV-Strahlen können das Batteriegehäuse beschädigen.

### HINWEIS

Wird das Fahrzeug über einen längeren Zeitraum nicht genutzt, ist die 12-Volt-Fahrzeuggelbatterie vor Frost zu schützen.

- Die Batterie kann gefrieren und dadurch irreparable Schäden erhalten.

### Information

Wenn die 12-V-Fahrzeuggelbatterie voll entladen, kürzlich getauscht oder die Starthilfe verwendet wurde, kann es nach Anlassen des Motors dazu kommen, dass einige Einstellungen des Systems (wie Uhrzeit, Datum, personalisierte Komfort-Einstellungen und Programmierungen) verstellt oder gelöscht wurden. Wenn die Batterie wieder ausreichend geladen ist, sollten diese Einstellungen überprüft und korrigiert werden.

### Information

Im Winter kann die Startleistung nachlassen; ggf. die Batterie nachladen.

## Säurestand prüfen



Abb. 229 Plug-in-Hybridfahrzeuge (PHEV): Einbauort der Batterie im Kofferraum





Abb. 230 Sichtfenster an der Oberseite der 12-Volt-Fahrzeuggelbatterie (Prinzipdarstellung).

## Zugriff auf die 12-Volt-Fahrzeuggelbatterie

Die 12-Volt-Fahrzeuggelbatterie befindet sich im Motorraum (konventionelle Fahrzeuge) oder unter dem Gepäckraumboden (Hybridfahrzeuge PHEV).

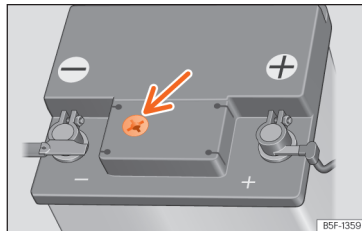
Gilt für konventionelle Fahrzeuge Mild-Hybrid-Fahrzeuge:

- Öffnen Sie die Motorraumklappe »»  in **Arbeiten im Motorraum auf Seite 344**.
- Schutzabdeckung auf der Vorderseite der Batterie anheben.

Gilt für Plug-in-Hybrid-Fahrzeuge (PHEV):

- Öffnen Sie den Kofferraum.
- Heben Sie den Gepäckraumboden »» **S. 301** an, um Zugriff auf die Abdeckung der 12-Volt-Fahrzeuggelbatterie zu erhalten »» **(Abb. 230)**.
- Zum Öffnen und Schließen der Abdeckung ist ein geeignetes Werkzeug zu verwenden.

## Füllstand prüfen

Der Säurestand der Batterie sollte bei hohen Kilometerlaufleistungen, in Ländern mit warmem Klima und bei älteren Batterien regelmäßig kontrolliert werden.

- Prüfen Sie die Farbanzeige im runden Sichtfenster an der Oberseite der Batterie »» **(Abb. 230)**.
- Befinden sich Luftblasen im Sichtfenster, beiseitigen Sie diese, indem Sie vorsichtig auf das Sichtfenster klopfen.



Die Anzeige im Sichtfenster („magisches Auge“) ändert ihre Farbe je nach Ladezustand oder Säurestand der Batterie.

Zwei Farben werden unterschieden:

**Hellgelb oder farblos:** Batteriesäurestand zu niedrig. Suchen Sie einen Fachbetrieb auf und lassen Sie die Batterie prüfen und ggf. ersetzen.

**Schwarz:** Batteriesäurestand korrekt.

### 12-Volt-Fahrzeuggatterie laden, ersetzen und ab- oder anklemmen

Wenn Sie glauben, dass die 12-Volt-Fahrzeuggatterie beschädigt oder fehlerhaft ist, suchen Sie einen ausreichend qualifizierten Fachbetrieb auf und lassen Sie die Batterie überprüfen.

#### 12-Volt-Fahrzeuggatterie laden

Lassen Sie die 12-Volt-Fahrzeuggatterie von einem Fachbetrieb laden, da die Technologie der werkseitig eingebauten Fahrzeuggatterie ein spannungsbegrenztes Laden erfordert »» . SEAT empfiehlt dazu einen SEAT-Händler aufzusuchen.

#### 12-Volt-Fahrzeuggatterie ersetzen

Die 12-Volt-Fahrzeuggatterie ist entsprechend dem Einbauort entwickelt und mit Sicherheitsmerkmalen ausgestattet. Wenn die 12-Volt-Fahrzeuggatterie ersetzt werden muss, ist die neue Batterie von einem qualifizierten Fach-

techniker einzubauen. SEAT empfiehlt dazu einen SEAT-Händler aufzusuchen. Die geforderten Produkteigenschaften in Verbindung mit Größe, Wartung, Leistung und Sicherheit können bei einem Fachtechniker eingeholt werden, der über die erforderlichen Unterlagen und technische Ausrüstung verfügen sollte. SEAT empfiehlt dazu einen SEAT-Händler aufzusuchen.

Die Entgasungsöffnung der 12-Volt-Fahrzeuggatterie muss sich immer auf der Seite des Minuspols befinden. Die Entgasungsöffnung auf der Seite des Pluspols muss immer geschlossen sein.

Verwenden Sie ausschließlich wartungsfreie 12 Volt-Fahrzeugg Batterien entsprechend den Normen TL 825 06 und VW 7 50 73. Diese Normen müssen vom Oktober 2014 oder neuer sein.

Die 12-Volt-Fahrzeuggatterie ist immer von einem qualifizierten Fachbetrieb zu ersetzen, da im Rahmen eines Austauschs auch eine Anpassung der Fahrzeugelektronik vorgenommen werden muss. Außerdem können die Batterieparameter zur Betriebssicherheit nur mit der Original-Batterie festgelegt werden. Nur ein qualifizierter Fachtechniker verfügt über die geeignete Technologie für die Einstellung sowie über die richtigen Ersatzbatterien.

Durch die Verwendung von ungeeigneten Batterien wird die Bauartzulassung aufgehoben.

Fahrzeuge mit Start-Stopp-Funktion (»» S. 168) sind mit einer speziellen Fahrzeuggatterie ausgestattet. Diese Fahrzeuggatterie daher nur durch eine Fahrzeuggatterie gleicher Spezifikation ersetzen.

#### 12-Volt-Fahrzeuggatterie abklemmen

Falls die 12-Volt-Fahrzeuggatterie von der elektrischen Anlage im Fahrzeug abgeklemmt werden muss, ist Folgendes zu beachten:

- Schalten Sie alle elektrischen Verbraucher aus.
- Vor dem Abklemmen das Fahrzeug entriegeln, da sonst der Alarm ausgelöst wird.
- Zuerst das Minuskabel und anschließend das Pluskabel abklemmen »» .

#### 12-Volt-Fahrzeuggatterie anklemmen

- Vor dem Wiederanklemmen der 12-Volt-Fahrzeuggatterie alle elektrischen Verbraucher trennen.
- Zuerst das Pluskabel und anschließend das Minuskabel anklemmen »» .

Nach dem Anklemmen der 12-Volt-Fahrzeuggatterie und dem Einschalten der Zündung können verschiedene Kontrollleuchten aufleuchten. Diese Kontrollleuchten erlöschen nach einer kurzen Strecke bei einer Geschwindigkeit zwischen etwa 15 und 20 km/h (10 und 12 mph). Sollten die Kontrollleuchten nicht erlöschen, ist ein Fachbetrieb aufzusuchen und das Fahrzeug prüfen lassen.

Wenn die 12-Volt-Fahrzeuggatterie über einen langen Zeitraum hinweg abgeklemmt war, ist es möglich, dass nicht oder nicht richtig abgegeben wird, wann der nächste Service durchgeführt werden muss »» S. 18. In diesem Fall sind die maximal zulässigen Wartungsintervalle zu beachten »» S. 383.

Fahrzeuge mit schlüssellosem Schließ- und Startsystem „Keyless Access“ »» S. 94: Ver- und entriegeln Sie das Fahrzeug von außen, wenn nach dem Ankleben der 12-Volt-Fahrzeuggatterie die Zündung nicht eingeschaltet werden kann. Im Anschluss versuchen Sie erneut die Zündung einzuschalten. Falls sich die Zündung nicht einschalten lässt, nehmen Sie fachmännische Hilfe in Anspruch.

### WARNUNG

Wenn die 12-Volt-Fahrzeuggatterie nicht ordnungsgemäß befestigt oder nicht geeignete Batterien verwendet werden, kann es zu Kurzschluss, Brand und schweren Verletzungen kommen.

- Verwenden Sie nur wartungsfreie und auslaufsichere 12-Volt-Fahrzeugg Batterien, deren Eigenschaften, Spezifikationen und Abmessungen mit der werkseitig verbauten übereinstimmen.

### WARNUNG

Beim Laden der 12-Volt-Fahrzeuggatterie entsteht ein hochexplosives Knallgasgemisch.

- Laden Sie die 12-Volt-Fahrzeuggatterie nur in gut belüfteten Räumen.
- Laden Sie niemals eine gefrorene oder aufgetaute 12-Volt-Fahrzeuggatterie. Eine entladene Fahrzeuggatterie kann bei Temperaturen um 0 °C [+32 °F] gefrieren.
- Veranlassen Sie im Falle einer gefrorenen 12-Volt-Fahrzeuggatterie sofort deren Austausch.
- Wenn die Starthilfekabel falsch angeklemt werden, kann es zu einem Kurzschluss kommen. Zuerst das Pluskabel und anschließend das Minuskabel ankleben.

### HINWEIS

- Klemmen Sie die 12-Volt-Fahrzeuggatterie weder an noch ab, wenn die Zündung eingeschaltet ist oder der Motor läuft. Verwenden Sie außerdem niemals eine 12-Volt-Fahrzeuggatterie, die nicht den Spezifikationen der Fahrzeuggatterie entspricht. Die elektrische Anlage oder bestimmte elektronische Bauteile könnten beschädigt werden oder es könnte zu elektrischen Funktionsstörungen kommen.
- Schließen Sie niemals Strom abgebenes Zubehör, wie Solarpaneele oder Batterie-Ladegeräte, zum Laden der 12-Volt-Fahrzeuggatterie an die 12-Volt-Steckdose an. Andernfalls könnte die Fahrzeugelektrik beschädigt werden.

zeuggatterie an die 12-Volt-Steckdose an. Andernfalls könnte die Fahrzeugelektrik beschädigt werden.

### Umwelthinweis

- Batterien können giftige Substanzen wie Schwefelsäure und Blei enthalten. Entsorgen Sie die 12-Volt-Fahrzeuggatterie gemäß den geltenden gesetzlichen Bestimmungen.
- Batteriesäure kann die Umwelt verschmutzen. Ausgelaufene Betriebsflüssigkeiten sind zu sammeln und fachgerecht zu entsorgen.

## Problembeseitigung

### Generator gestört

Gilt nur für: konventionelle Fahrzeuge.

Die Kontrollleuchte leuchtet **ROT**.

Fahrzeuggatterie wird nicht mehr vom Generator geladen. Es sollte umgehend der nächste Fachbetrieb aufgesucht werden.

Da sich die Fahrzeuggatterie immer weiter entlädt, sollten Sie alle nicht unbedingt erforderlichen elektrischen Geräte ausschalten.

### 12-Volt-Fahrzeuggatterie

Die Kontrollleuchte leuchtet **ROT**. Die folgenden Meldungen können angezeigt werden:

**Fehler: 12V-Batterie wird nicht geladen. Fahrzeug sicher anhalten!**

### **Fehler: 12V-Stromversorgung. Fahrzeug sicher anhalten! Bordbuch!**

**⚠ Nicht weiterfahren!** Stoppen Sie das Fahrzeug, sobald es möglich und sicher ist. Die 12-Volt-Fahrzeugaufbereitung wird während dem Fahrbetrieb nicht geladen oder es liegt ein Fehler am 12-V-Bordnetz an.

- Schalten Sie die Zündung aus und trennen Sie alle nicht erforderlichen elektrische Verbraucher.
- Wenden Sie sich an einen Fachbetrieb.
- Veranlassen Sie eine Überprüfung der elektrischen Anlage.

### **12-Volt-Fahrzeugaufbereitung**

Die Kontrollleuchte leuchtet **GELB**. Die folgende Meldung erscheint:

#### **Fehler: 12-Volt-Fahrzeugaufbereitung. Motor kann nicht gestartet werden. Werkstatt aufsuchen.**

Es liegt ein Verbindungsfehler zwischen Bordnetz und 12-Volt-Fahrzeugaufbereitung vor.

Wird die Fahrbereitschaft in dieser Situation ausgeschaltet, kann sie nicht wieder hergestellt werden. Verwenden Sie ggf. die Starthilfe

»» S. 332 oder nehmen Sie fachmännische Hilfe in Anspruch.

- Fachbetrieb aufsuchen.
- Veranlassen Sie eine Überprüfung der elektrischen Anlage.

### **12-Volt-Fahrzeugaufbereitung**

Die Kontrollleuchte leuchtet **GELB**. Die folgende Meldung erscheint:

#### **12-Volt-Batterie ist schwach. Aufladen durch Fahrbetrieb.**

Die Startkapazität kann begrenzt sein. Wenn dieser Fahrerhinweis nach einer gewissen Zeit erlischt, wurde die Fahrzeugaufbereitung während des Fahrbetriebs bis zu einem ausreichenden Ladezustand geladen. Wenn der Fahrerhinweis nicht erlischt, wenden Sie sich an einen Fachbetrieb.

### **12-Volt-Fahrzeugaufbereitung**

Die Kontrollleuchte leuchtet **GELB**. Die folgende Meldung erscheint:

#### **12V-Batterie austauschen. Bitte Werkstatt aufsuchen.**

Die 12-Volt-Fahrzeugaufbereitung hat nahezu das Ende ihrer Lebensdauer erreicht.

- Fachbetrieb aufsuchen.
  - Veranlassen Sie eine Überprüfung der 12-Volt-Fahrzeugaufbereitung und ggf. ihren Austausch
- »» S. 359.

### **12-Volt-Fahrzeugaufbereitung**

Die Kontrollleuchte leuchtet **GELB**. Die folgende Meldung erscheint:

#### **Fehler: 12-V-Spannungsversorgung derzeit eingeschränkt.**

Die Ursache für eine eingeschränkte 12V-Spannungsversorgung ist z.B. eine entladene oder nicht voll leistungsfähige 12-Volt-Fahrzeugaufbereitung wie beispielsweise bei sehr kalten Außentemperaturen. Die 12-Volt-Fahrzeugaufbereitung kann durch Fahrbetrieb geladen werden. Fahren Sie bitte vorsichtig, bis der Warnhinweis erlischt.

#### **Fehler: 12-V-Spannungsversorgung. Fachbetrieb aufsuchen**

Es liegt ein Fehler in der 12V-Spannungsversorgung vor:

- Fachbetrieb aufsuchen.
- Lassen Sie die elektrische Anlage prüfen.

## 48-Volt-Fahrzeugbatterie

### Benutzerhinweise

✓ Gilt für: Mild-Hybrid-Fahrzeuge (MHEV)



Abb. 231 48-Volt-Fahrzeugbatterie: Gefahrenwarnung

- ① Die 48-V-Batterie darf niemals Feuer, Funken und offenen Flammen ausgesetzt werden.
- ② Weitere Informationen und Warnungen sind in der Betriebsanleitung und im Werkstatthandbuch zu finden.
- ③ Kinder sind stets von der 48-V-Batterie fernzuhalten.

- ④ Wenn die 48-Volt-Batterie beschädigt wird, können Flüssigkeiten auslaufen und sich stark ätzende Säuren bilden. Die Batterie darf nur von qualifiziertem Fachpersonal gehandhabt werden.
- ⑤ Wartungsarbeiten an der 48-Volt-Batterie ausschließlich von entsprechend qualifiziertem und ausgebildetem Fachpersonal durchführen lassen.
- ⑥ Vorsicht beim Umgang mit flammbaren Stoffen.

Das Fahrzeug kann zusätzlich zur 12-Volt-Fahrzeugbatterie mit einer unter dem Beifahrersitz verbauten 48-Volt-Batterie ausgestattet sein.

Alle Arbeiten an der 48-Volt-Batterie nur von einem qualifizierten Fachbetrieb mit entsprechend qualifiziertem und geschultem Personal gemäß den SEAT Richtlinien durchführen lassen.

### Überblick über das 48-Volt-System

Das 48-Volt-System besteht u.a. aus folgenden Komponenten:

- 48-Volt-Fahrzeugbatterie
- Spannungswandler 12V/48V
- 48-Volt-Starter-Generator
- 48-Volt-Leitungen in der Farbe Lila

### Warnhinweise zur 48-Volt-Batterie

Auf der 48-Volt-Batterie befindet sich ein Warnschild, das auf Gefahren hinweist  
 » (Abb. 231).

### ⚠️ WARNUNG

Unsachgemäße Handhabung der 48-Volt-Batterie kann zu schweren Verletzungen oder zum Tode führen.

- Wartungsarbeiten an der 48-Volt-Batterie ausschließlich von entsprechend qualifiziertem und ausgebildetem Fachpersonal durchführen lassen.
- Niemals Veränderungen an der 48-Volt-Batterie vornehmen.

### ⚠️ WARNUNG

Die 48-Volt-Batterie darf nicht mit Wasser oder anderen Flüssigkeiten in Kontakt kommen.

- Flüssigkeiten können Kurzschlüsse, Stromschläge und Verbrennungen verursachen.

### Problembesehung

✓ Gilt für: Mild-Hybrid-Fahrzeuge

Kontrollleuchten und Fahrerhinweise im Display des Kombi-Instruments oder des Infotainment-Systems:

### 🔴 48-Volt-Fahrzeugbatterie

Während der Fahrt leuchtet die Kontrollleuchte rot. Die folgende Meldung erscheint:

**Fehler: 48-Volt-Bordnetz. Fahrzeug sicher anhalten! Siehe Bordbuch.**

Ladezustand der 48-Volt-Batterie zu niedrig.

- Stellen Sie das Fahrzeug an einem sicheren Ort ab.
- Zündung ausschalten und 3 Sekunden warten.
- Schalten Sie die Zündung wieder ein.
- Die Kontrollleuchte leuchtet gelb.
- Lassen Sie den Motor bei stehendem Fahrzeug laufen, bis die Warnleuchte erlischt.
- Wenn keine Warnleuchte mehr leuchtet, können Sie die Fahrt starten.

**Wenn die gelbe Warnleuchte innerhalb von 3 Minuten nicht erlischt, fachmännische Hilfe in Anspruch nehmen.**

### 48-Volt-Fahrzeuga-batterie

Bei stehendem Fahrzeug leuchtet die Kontrollleuchte **gelb**. Die folgende Meldung erscheint:

**Fehler: 48-Volt-Bordnetz. Nicht losfahren. Siehe Bordbuch.**

Ladezustand der 48-Volt-Batterie zu niedrig.

- Nicht losfahren.
- Lassen Sie den Motor bei stehendem Fahrzeug laufen, bis die Warnleuchte erlischt.
- Wenn keine Warnleuchte mehr leuchtet, können Sie die Fahrt starten.

**Wenn die gelbe Warnleuchte innerhalb von 3 Minuten nicht erlischt, fachmännische Hilfe in Anspruch nehmen.**

## Energiemanagement

### Startfähigkeit optimieren

Das Energiemanagement steuert die elektrische Energieverteilung und optimiert so die Verfügbarkeit von elektrischer Energie für den Motorstart.

Wenn ein Fahrzeug mit einem herkömmlichen Energiesystem über einen längeren Zeitraum nicht gefahren wird, wird die Batterie durch elektrische Geräte (z. B. Wegfahrsperre) entladen. Das führt unter Umständen dazu, dass nicht mehr ausreichend elektrische Energie zum Starten des Motors zur Verfügung steht.

In Ihrem Fahrzeug sorgt ein intelligentes Energiemanagement für die Verteilung der elektrischen Energie. Dadurch wird die Startfähigkeit deutlich verbessert und die Lebensdauer der Batterie erhöht.

Im Wesentlichen besteht das Energiemanagement aus einer **Batteriediagnose**, einem **Ruhestrommanagement** und einem **dynamischen Energiemanagement**.

### Batteriediagnose

Die Batteriediagnose ermittelt permanent den Zustand der Batterie. Sensoren erfassen die Batteriespannung, den Batteriestrom und die Batterietemperatur. Dadurch werden aktueller Ladezustand und Leistungsfähigkeit der Batterie ermittelt.

### Ruhestrommanagement

Das Ruhestrommanagement reduziert den Energieverbrauch während der Standzeit. Bei ausgeschalteter Zündung steuert es die Energieversorgung der verschiedenen elektrischen Geräte. Dabei werden die Daten der Batteriediagnose berücksichtigt.

In Abhängigkeit vom Ladezustand der Batterie, werden einzelne Geräte nach und nach abgeschaltet, um ein zu starkes Entladen der Batterie zu vermeiden und somit die Startfähigkeit zu erhalten.

### Dynamisches Energiemanagement

Während der Fahrt verteilt das dynamische Energiemanagement die erzeugte Energie bedarfsgerecht auf die verschiedenen Geräte. Es regelt, dass nicht mehr elektrische Energie verbraucht als erzeugt wird und sorgt dadurch für einen optimalen Ladezustand der Batterie.

### Information

- Auch das Energiemanagement kann die physikalisch vorgegebenen Grenzen nicht außer Kraft setzen. Berücksichtigen Sie bitte, dass Leistungsfähigkeit und Lebensdauer einer Batterie begrenzt sind.
- Wenn das Risiko besteht, dass das Fahrzeug nicht anspringt, leuchtet die Kontrollleuchte für Störung der Generatorelektrik oder für schwachen Batterieladestatus  » S. 360.

### Entladung der Fahrzeugbatterie

Das Aufrechterhalten der Startfähigkeit hat höchste Priorität. Auf Kurzstrecken, im Stadtverkehr und in der kalten Jahreszeit wird die Batterie stark beansprucht.

Es wird reichlich elektrische Energie benötigt, aber nur wenig erzeugt. Kritisch ist auch, wenn der Motor nicht läuft und elektrische Geräte eingeschaltet sind. In diesem Fall wird Energie verbraucht, aber keine erzeugt.

Gerade in diesen Situationen wird Ihnen auffallen, dass das Energiemanagement die Energieverteilung aktiv regelt.

#### Bei längerer Standzeit

Wenn Sie Ihr Fahrzeug über eine Zeitspanne von einigen Tagen oder Wochen nicht fahren, werden nach und nach elektrische Geräte zurückgeregelt oder abgeschaltet. Dadurch wird

der Energieverbrauch reduziert und die Startfähigkeit über einen längeren Zeitraum aufrechterhalten. Einige Komfortfunktionen wie z. B. das Öffnen per Funk stehen unter Umständen nicht zur Verfügung. Die Komfortfunktionen stehen wieder zur Verfügung, wenn Sie die Zündung einschalten und den Motor starten.

#### Bei ausgeschaltetem Motor

Wenn Sie bei ausgeschaltetem Motor beispielsweise Radio hören, wird die Batterie entladen.

Ist aufgrund des Energieverbrauchs die Startfähigkeit gefährdet, erscheint bei Fahrzeugen mit Fahrerinformationssystem ein Meldetext.

Dieser Fahrerhinweis zeigt an, dass Sie den Motor starten müssen, um die Batterie wieder zu laden.

#### Bei laufendem Motor

Obwohl im Fahrbetrieb elektrische Energie erzeugt wird, kann sich die Batterie entladen. Dies geschieht vor allem dann, wenn wenig Energie erzeugt und viel verbraucht wird und der Ladezustand der Batterie nicht optimal ist.

Um den Energiehaushalt wieder ins Gleichgewicht zu bringen, werden Geräte, die besonders viel Energie benötigen, vorübergehend zurückgeregelt oder abgeschaltet. Insbesondere Heizsysteme verbrauchen sehr viel Energie. Wenn Sie feststellen, dass beispielsweise die Sitzheizung oder die beheizbare Heckscheibe nicht heizt, wurde diese vorübergehend zurück-

geregelt oder abgeschaltet. Die Systeme stehen wieder zur Verfügung, sobald der Energiehaushalt ausgeglichen ist.

Darüber hinaus werden Sie gegebenenfalls feststellen, dass die Leerlaufdrehzahl leicht erhöht wird. Das ist normal und kein Grund zur Beunruhigung. Durch die Erhöhung der Leerlaufdrehzahl wird der Mehrbedarf an Energie erzeugt und die Batterie aufgeladen.

## Räder und Reifen

### Wichtige Informationen zur Rädern und Reifen

#### Allgemeine Hinweise

- Fahren Sie mit **neuen Reifen** während der ersten 600 km besonders vorsichtig.
- Überfahren Sie Bordsteine oder dergleichen nur langsam und möglichst im rechten Winkel.
- Prüfen Sie Ihre Reifen von Zeit zu Zeit auf Beschädigungen (Stiche, Schnitte, Risse und Beulen). Entfernen Sie Fremdkörper aus dem Reifenprofil.
- Lassen Sie defekte Räder oder Reifen sofort ersetzen.
- Schützen Sie Ihre Reifen vor Öl, Fett und Kraftstoff.
- Ersetzen Sie verlorenegegangene Staubkappen der Ventile umgehend.
- Kennzeichnen Sie die Räder, bevor sie abmontiert werden, damit sie bei einer Wiedermontage die Laufrichtung beibehalten können.
- Lagern Sie abmontierte Räder bzw. Reifen kühl, trocken und möglichst dunkel.

#### Niederquerschnittsreifen

Die Niederquerschnittsreifen besitzen eine breitere Lauffläche, einen größeren Durchmesser der Felge und eine geringere Höhe der Reifenflanke. Daher ist das Fahrverhalten zügiger.

Niederquerschnittsreifen können schneller beschädigt werden als Standard-Reifen, zum Beispiel durch schwere Unebenheiten, Schlaglöcher, Kanalabdeckungen und Bordkanten. Der richtige Reifendruck ist sehr wichtig »» S. 367.

Um Schäden an Reifen und Felgen zu vermeiden, fahren Sie besonders vorsichtig auf schlechten Straßen.

Führen Sie alle 3.000 km eine Sichtprüfung Ihrer Räder durch.

Wenn die Reifen oder Felgen einen starken Schlag erhalten oder beschädigt wurden, suchen Sie eine Fachwerkstatt auf, um überprüfen zu lassen, ob ein Reifenwechsel erforderlich ist.

Niederquerschnittsreifen können früher verschleifen als Standard-Reifen.

#### Versteckte Schäden

Schäden an Reifen und Felgen treten häufig versteckt auf. Ungewohnte **Vibrationen** bzw. **einseitiges Ziehen** des Fahrzeugs können auf einen Reifenschaden hinweisen. Wenn Sie den Verdacht haben, dass ein Rad beschädigt ist, reduzieren Sie bitte sofort die Geschwindigkeit. Überprüfen Sie die Reifen auf Beschädigungen. Sind äußerlich keine Schäden erkennbar, fah-

ren Sie bitte entsprechend langsam und vorsichtig zum nächstgelegenen Fachbetrieb, um Ihr Fahrzeug überprüfen zu lassen.

#### Eingedrungene Fremdkörper im Reifen

- Eingedrungene Fremdkörper im Reifen belasten, wenn sie bis ins Innere gelangt sind!
- Wenn das Fahrzeug mit einem Pannenset ausgerüstet ist, dichten Sie den Reifen wie im Absatz »» S. 380 erklärt ab. Lassen Sie die Reparatur oder den Ersatz von einem Fachbetrieb durchführen. SEAT empfiehlt dazu einen SEAT-Händler aufzusuchen.

Die auf der Reifenninnenseite der Lauffläche aufgebraute Dichtmasse umschließt den eingedrunghenen Fremdkörper und dichtet den Reifen vorübergehend ab.

#### Laufrichtungsgebundene Reifen

Bei Laufrichtungsgebundenen Reifen ist die Reifenflanke mit Pfeilen markiert. Die so angegebene Laufrichtung sollten Sie unbedingt einhalten. Dadurch werden die optimalen Laufeigenschaften bezüglich Aquaplaning, Haftvermögen, Geräusch und Abrieb sichergestellt.

#### Zubehör nachrüsten

SEAT-Vertragshändler sind darüber unterrichtet, welche technischen Möglichkeiten der Umbzw. Nachrüstung von Reifen, Felgen und Radblenden bestehen.

### Geschwindigkeitskennbuchstaben

Der Geschwindigkeitskennbuchstabe gibt an, mit welcher Höchstgeschwindigkeit der Reifen gefahren werden darf.

- P** max. 150 km/h [93 mph]
- Q** max. 160 km/h [99 mph]
- R** max. 170 km/h [106 mph]
- S** max. 180 km/h [112 mph]
- T** max. 190 km/h [118 mph]
- U** max. 200 km/h [124 mph]
- H** max. 210 km/h [130 mph]
- V** max. 240 km/h [149 mph]
- Z** über 240 km/h [149 mph]
- W** max. 270 km/h [168 mph]
- Und** max. 300 km/h [186 mph]

### WARNUNG

- **Neue Reifen haben während der ersten 600 km noch nicht die optimale Haftfähigkeit. Fahren Sie entsprechend vorsichtig – Unfallgefahr!**
- **Fahren Sie nie mit beschädigten Reifen! Es besteht Unfallgefahr!**

- **Wenn Sie während der Fahrt ungewohnte Vibrationen oder einseitiges Ziehen des Fahrzeugs feststellen, halten Sie sofort an und überprüfen Sie die Reifen.**
- **Verwenden Sie keine gebrauchten Reifen, deren Vorleben Ihnen nicht bekannt ist.**

### Neue Räder und Reifen

Wir empfehlen Ihnen, alle Arbeiten an den Reifen oder Rädern in einem Fachbetrieb durchführen zu lassen. Dort besitzt man das erforderliche Fachwissen und verfügt über das Spezialwerkzeug und die entsprechenden Ersatzteile.

- Sogar Winterreifen verlieren ihr Haftvermögen mit Eis. Wenn neue Reifen eingebaut wurden, fahren Sie die ersten 600 km vorsichtig und mit mäßiger Geschwindigkeit.
- Verwenden Sie an allen 4 Rädern nur Reifen gleicher Bauart, Größe (Abrollumfang) und möglichst gleicher Profilausführung.
- Ersetzen Sie Reifen möglichst nicht einzeln, sondern mindestens zwei der gleichen Achse.
- Informieren Sie sich vor dem Kauf neuer Reifen oder Felgen bei Ihrem Fachbetrieb, wenn Sie Ihr Fahrzeug mit anderen als der werkseitig montierten Reifen-/Felgenkombination ausrüsten wollen. >>> 

Die Größen der für Ihr Fahrzeug zu verwendenden Räder/Reifen-Kombinationen finden Sie in Ihren Fahrzeugbegletpapieren (z. B. EWG-

Übereinstimmungsbescheinigung oder COC-Papier<sup>1)</sup>). Die Fahrzeugbegletpapiere sind länderabhängig.

Unterscheidet sich das Reserverad in seiner Ausführung von den normalen Rädern – etwa bei Winter- oder speziellen Breitreifen – so dürfen Sie das Reserverad nur im Pannenfall kurzzeitig und mit entsprechend vorsichtiger Fahrweise verwenden. Es soll so schnell wie möglich wieder durch das normale Laufrad ersetzt werden.

Bei Fahrzeugen mit Allradantrieb müssen alle 4 Räder mit Reifen des gleichen Fabrikats, gleicher Bauart und Profilausführung ausgerüstet sein, damit das Antriebssystem nicht durch ständige Drehzahlunterschiede beschädigt wird. Aus diesem Grund dürfen Sie im Pannenfall auch nur ein solches Reserverad verwenden, das den gleichen Abrollumfang hat wie die normalen Reifen.

### Herstellungsdatum

Das Herstellungsdatum ist auf der Reifenflanke angegeben (oder auf der Radinnenseite):

**DOT . . . 2220 . . .**

bedeutet beispielsweise, dass der Reifen in der 22. Woche im Jahr 2020 hergestellt wurde.

<sup>1)</sup> COC = Certificate of Conformity.



### **⚠️ WARNUNG**

- Verwenden Sie nur Reifen-/Felgenkombinationen und geeignete Radschrauben, die von SEAT zugelassen sind. Andernfalls kann das Fahrzeug beschädigt werden und einen Unfall verursachen.
- Aus technischen Gründen können Räder anderer Fahrzeuge nicht verwendet werden; in einigen Fällen nicht einmal Räder des gleichen Fahrzeugmodells.
- Stellen Sie unbedingt sicher, dass die von Ihnen gewählten Reifen den notwendigen Freigang haben. Ersatzreifen dürfen nicht ausschließlich nach der Nenngröße ausgewählt werden, da sie sich fabrikatsabhängig trotz gleicher Nenngröße gravierend unterscheiden können. Fehlender Freigang kann die Reifen oder das Fahrzeug beschädigen und damit die Verkehrssicherheit beeinträchtigen. Unfallgefahr!
- Verwenden Sie nur im Notfall und nur mit entsprechend vorsichtiger Fahrweise Reifen, die älter als 6 Jahre sind.
- Für Ihr Fahrzeug ist der Einsatz von Reifen mit Notlaufeigenschaften unzulässig! Der unzulässige Einsatz kann zu Schäden an Ihrem Fahrzeug bzw. zu Unfällen führen.
- Wenn Radzierkappen nachträglich eingebaut werden, stellen Sie sicher, dass sie einen ausreichenden Luftdurchgang ermöglichen, damit die Bremsanlage abkühlen kann. Unfallgefahr!

- Bei aerodynamischen Felgen und/oder Felgen mit verschraubten Kunststoffteilen (geschlossenes Design) wird die Wahrscheinlichkeit, dass sich Eis und Schnee auf der Innenseite ansammeln, erhöht. Berücksichtigen Sie dies je nach Fahr situation, da die Ansammlung von Schnee oder Eis an den Rädern bei Fahrgeschwindigkeiten über 40 km/h Vibrationen im Fahrzeug erzeugen kann. Es wird empfohlen, Eis und Schnee auf der Innenseite der Räder mit warmen Wasser zu entfernen.
- Beim Fahren auf Feldwegen oder Schotterpisten erhöht sich bei hohen Fahrgeschwindigkeiten oder einer sportlichen Fahrweise die Wahrscheinlichkeit, dass sich Steine auf der Innenseite von Felgen mit Kunststoffteilen verfangen. Wenn Sie feststellen, dass Steine zwischen der Aluminiumfelge und dem Einsatz eingeklemmt sind, können Sie versuchen, sie mit Druckwasser zu entfernen.

### **♻️ Umwelthinweis**

Altreifen müssen vorschriftsmäßig entsorgt werden.

### **i Information**

- Erkundigen Sie sich bei einem SEAT-Servicebetrieb über die Möglichkeit eines Einbaus von Felgen oder Reifen anderer Größe als die der werksseitig in SEAT verbauten, sowie über die zulässigen Kombinationen zwischen Vorderachse (Achse 1) und Hinterachse (Achse 2).
- Verwenden Sie keine gebrauchten Reifen, deren „Vorleben“ Ihnen nicht bekannt ist.

### **Lebensdauer von Reifen**

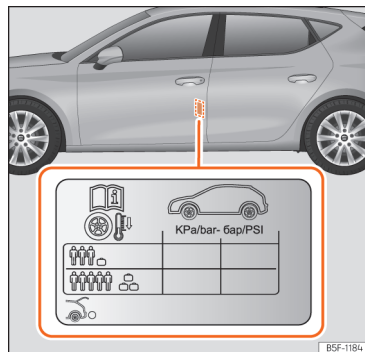

**Abb. 232** Einbauort des Aufklebers für den Reifenfülldruck.

Der richtige Reifenfülldruck und eine moderate Fahrweise verlängern die Lebensdauer der Reifen.

- Prüfen Sie den Reifendruck mindestens einmal monatlich und zusätzlich vor jeder längeren Fahrt.
- Der Reifendruck ist immer bei kalten Reifen zu prüfen. Reduzieren Sie den erhöhten Druck bei warmen Reifen nicht.
- Passen Sie bei größerer Zuladung den Reifen-  
druck entsprechend an »» (Abb. 232).
- Speichern Sie bei Fahrzeugen mit Reifen-  
kontrollanzeige den geänderten Reifendruck  
»» S. 378.
- Vermeiden Sie schnelles Kurvenfahren und  
rasantes Beschleunigen.
- Überprüfen Sie die Reifen von Zeit zu Zeit auf  
unregelmäßigen Verschleiß.

### Reifendruck

Die Angaben zum Reifenfülldruck befinden sich auf dem Aufkleber an der Fahrertürsäule »» (Abb. 232).

Ein zu geringer oder zu hoher Reifendruck verkürzt die Lebensdauer der Bereifung erheblich und wirkt sich ungünstig auf das Fahrverhalten des Wagens aus. Besonders bei **hohen Geschwindigkeiten** ist der Reifenfülldruck von großer Bedeutung.

Der Reifendruck muss der aktuellen Fahrzeug-  
belastung angepasst werden. Wenn das Fahr-  
zeug voll beladen werden soll, muss der Reifen-

fülldruck entsprechend dem auf dem Reifenfüll-  
druck-Aufkleber angegebenen maximalen Wert  
erhöht werden »» (Abb. 232).

Denken Sie bei dieser Gelegenheit auch an  
das Reserverad: Halten Sie stets den höchsten  
Druck ein, der für das Fahrzeug vorgesehen ist.

Füllen Sie bei einem minimierten Notrad (125/70  
R16 oder 125/70 R18) auf einen Druck von 4,2  
bar, gemäß Angabe auf dem Aufkleber mit den  
Reifendruckwerten »» (Abb. 232).

### Fahrweise

Schnelles Kurvenfahren, rasantes Beschleu-  
nigen und scharfes Bremsen (quietschende Rei-  
fen) erhöhen die Abnutzung der Reifen.

### Räder auswuchten

Die Räder eines neuen Fahrzeuges sind ausge-  
wuchtet. Im Fahrbetrieb kann aber durch ver-  
schiedene Einflüsse eine Unwucht entstehen,  
die sich durch Vibrationen am Lenkrad bemerk-  
bar macht.

Da eine Unwucht auch erhöhten Verschleiß von  
Lenkung, Radaufhängung und Reifen bewirkt,  
sollten die Räder in diesem Fall neu ausge-  
wuchtet werden. Außerdem muss ein Rad nach  
der Montage eines neuen Reifens und nach je-  
der Reifenreparatur neu ausgewuchtet werden.

### Radstellungsfehler

Eine fehlerhafte Einstellung des Fahrwerks be-  
wirkt nicht nur erhöhten Reifenverschleiß, son-  
dern beeinträchtigt auch die Fahrsicherheit.  
Bei außergewöhnlichem Reifenverschleiß soll-  
ten Sie deshalb die Radstellung in einem SEAT  
Betrieb überprüfen lassen.

### WARNUNG

**Ein unsachgemäßer Umgang mit Rädern und  
Reifen kann zu plötzlichem Druckverlust im  
Reifen, zur Laufstreifenablösung und sogar  
zum Platzen des Reifens führen.**

- **Der Fahrer ist verantwortlich für den richti-  
gen Reifenfülldruck an allen Reifen am Fahr-  
zeug. Der empfohlene Reifenfülldruck befin-  
det sich auf einem Aufkleber »» (Abb. 232).**
- **Regelmäßig Reifenfülldruck prüfen und im-  
mer den angegebenen Reifenfülldruckwert  
einhalten. Ein zu geringer Reifenfülldruck  
kann den Reifen so stark erwärmen, dass  
es zur Laufstreifenablösung und zum Platzen  
des Reifens kommen kann.**
- **Immer den richtigen Reifenfülldruck am  
kalten Reifen einhalten, wie auf dem Aufkle-  
ber angegeben »» (Abb. 232).**
- **Regelmäßig den Reifenfülldruck am kalten  
Reifen prüfen. Wenn notwendig, den Reifen-  
fülldruck am kalten Reifen einstellen.**

- Reifen regelmäßig auf Anzeichen von Verschleiß oder Beschädigungen prüfen.
- Niemals die für die montierten Reifen zulässige Höchstgeschwindigkeit und Traglast überschreiten.

### Umwelthinweis

Ein zu geringer Reifenfülldruck erhöht den Kraftstoffverbrauch.

### Verschleißanzeiger

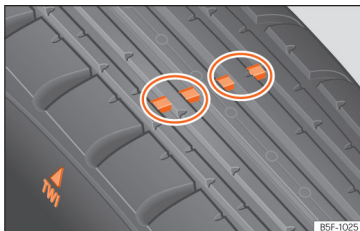

**Abb. 233** Reifenprofil: Verschleißanzeiger.

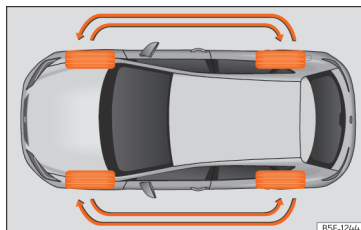

**Abb. 234** Räder tauschen

Im Profgrund der Originalbereifung befinden sich in regelmäßigen Abständen und quer zur Laufrichtung 1,6 mm hohe Verschleißanzeiger **>>>** **(Abb. 233)**. Die Buchstaben „TWI“ oder Dreieckssymbole an den Reifenflanken kennzeichnen die Lage der Verschleißanzeiger.

Die zulässige Mindestprofiltiefe<sup>1)</sup> ist erreicht, wenn die Reifen bis zu den Verschleißanzeigern abgefahren sind. Ersetzen Sie die Reifen gegen neue **>>>** **⚠**.

Bei sportlicher Fahrweise sollte die Laufflächentiefe alle 5 000/10 000 km (3 000/6 000 mi) kontrolliert werden. Wenn die Profiltiefe kontrolliert wird, sollten die Verschleißanzeiger an allen Profiltrillen des Reifens überprüft werden.

### Räder tauschen

Zur gleichmäßigen Abnutzung aller Räder empfiehlt sich ein regelmäßiger Rädertausch entsprechend dem Schema **>>>** **(Abb. 234)**. Dadurch haben alle Reifen etwa die gleiche Lebensdauer.

### **⚠** WARNUNG

Spätestens wenn die Reifen bis auf die Verschleißanzeiger abgefahren sind, müssen sie ersetzt werden. Andernfalls besteht Unfallgefahr!

- Dies gilt insbesondere beim Fahren unter schlechten Wetterbedingungen wie Regen oder Frost. Eine große Profiltiefe der Reifen und eine annähernd gleiche Profiltiefe der Reifen auf der Vorder- und Hinterachse ist hierbei wichtig.
- Die geringe Fahrsicherheit durch zu geringes Reifenprofil macht sich insbesondere im Handling, bei „Aquaplaninggefahr“ durch tiefe Wasserpfützen, beim Durchfahren von Kurven und im Bremsverhalten negativ bemerkbar.
- Nicht angepasste Geschwindigkeit kann zum Verlust der Fahrzeugkontrolle führen.

<sup>1)</sup> Respektieren Sie die Vorschriften des Landes, in dem Sie fahren.

## Radschrauben

Felgen und **Radschrauben** sind konstruktiv aufeinander abgestimmt. Bei jeder Umrüstung auf andere Felgen – z. B. auf Leichtmetallfelgen oder Räder mit Winterbereifung – müssen deshalb die jeweils zugehörigen Radschrauben mit der richtigen Länge und Kalottenform verwendet werden. Der Festsitz der Räder und die Funktion der Bremsanlage hängen davon ab.

Radschrauben müssen sauber und leichtgängig sein.

Zum Lösen der diebstahlhemmenden Radschrauben ist ein spezieller Adapter erforderlich »» S. 374.

### ⚠️ WARNUNG

Die Radschrauben dürfen niemals mit Fett oder Öl behandelt werden.

- Verwenden Sie nur die Radschrauben, die zu der jeweiligen Felge gehören.
- Werden die Radschrauben mit einem zu niedrigen Anzugsdrehmoment angezogen, können sich die Räder während der Fahrt lösen – Unfallgefahr! Ein stark erhöhtes Anzugsdrehmoment kann zur Beschädigung der Radschrauben beziehungsweise der Gewinde führen.

### ! HINWEIS

Zum vorgeschriebenen Anzugsdrehmoment der Radschrauben bei Stahl- und Leichtmetallfelgen konsultieren Sie bitte »» S. 377.

## Winterreifen

- Verwenden Sie Winterreifen **an allen vier** Rädern.
- Verwenden Sie nur solche Winterreifen, die für Ihr Fahrzeug zugelassen sind.
- Beachten Sie, dass für Winterreifen niedrigere Höchstgeschwindigkeiten gelten können.
- Achten Sie darauf, dass die Winterreifen ein ausreichendes **Profil** haben.
- Kontrollieren Sie nach der Radmontage den Reifendruck. Beachten Sie dabei die an der Rückseite des Türrahmens der Fahrertür angegebenen Werte »» S. 367.

Bei winterlichen Straßenverhältnissen werden die Fahreigenschaften des Wagens durch Winterreifen deutlich verbessert. Sommerreifen sind aufgrund ihrer Konstruktion (Breite, Gummimischung, Profilstaltung) auf Eis und Schnee weniger rutschfest. Dies gilt besonders für Fahrzeuge, die mit **Breitreifen** bzw. **Hochgeschwindigkeitsreifen** ausgerüstet sind (Kennbuchstabe H, V oder Y auf der Reifenflanke).

Sie dürfen nur solche Winterreifen verwenden, die für das Fahrzeug zugelassen sind. Die Winterreifengrößen für Ihr Fahrzeug finden Sie in Ihren Fahrzeugbegletpapieren (z. B. EWG-Übereinstimmungsbescheinigung oder COC-Papier<sup>1)</sup>). Die Fahrzeugbegletpapiere sind länderabhängig.

Winterreifen verlieren weitgehend ihre Winter-tauglichkeit, wenn das **Reifenprofil** bis auf eine Tiefe von 4 mm abgefahren ist.

Auch durch **Alterung** verlieren Winterreifen weitgehend ihre Eigenschaften – auch dann, wenn die vorhandene Profiltiefe noch deutlich mehr als 4 mm beträgt.

Winterreifen sind mit einem Geschwindigkeitsbuchstaben versehen, der deren Höchstgeschwindigkeit angibt »» S. 365.

Im Menü **Einstellungen Fahrzeug** des Infotainment-Systems kann eine Geschwindigkeitswarnung im Menü **Reifen** eingestellt werden.

In Fahrzeugen, die das Potenzial dazu haben, die jeweilige Höchstgeschwindigkeit zu überschreiten, muss ein entsprechender **Aufkleber** im Blickfeld des Fahrers angebracht sein. Solche Aufkleber sind bei Ihrem SEAT Betrieb und im Fachbetrieb erhältlich. Beachten Sie bitte eventuell abweichende Vorschriften in anderen Ländern.

Anstelle von Winterreifen können Sie auch sogenannte „Allwetterreifen“ verwenden.

<sup>1)</sup> COC = Certificate of Conformity.

### Verwendung von V-Winterreifen

Bitte beachten Sie, dass bei Verwendung von Winterreifen in V-Ausführung die allgemein gültige Höchstgeschwindigkeit von 240 km/h (149 mph) **technisch nicht immer zulässig ist und für Ihr Fahrzeug erheblich eingeschränkt sein kann**. Die Maximalgeschwindigkeit für diese Reifen hängt direkt von den höchst zulässigen Achslasten Ihres Fahrzeugs und der angegebenen Tragkraft der montierten Reifen ab.

Setzen Sie sich am besten mit einem SEAT Betrieb in Verbindung, um die Maximalgeschwindigkeit Ihrer V-Bereifung an Hand der Fahrzeug-/Reifendaten zu ermitteln.

#### **WARNUNG**

Die zulässige Höchstgeschwindigkeit Ihrer Winterreifen dürfen Sie auf keinen Fall überschreiten – Gefahr eines Unfalls durch Reifenschaden und dem Verlust der Kontrolle über das Fahrzeug!

#### **Umwelthinweis**

Nach dem Winter rechtzeitig wieder die Sommerreifen montieren. Bei Temperaturen oberhalb von +7°C (+45°F) sind die Fahreigenschaften von Sommerreifen besser. Die Abrollgeräusche sind leiser und der Reifenverschleiß und Energieverbrauch sind niedriger.

### Schneeketten

Schneeketten **dürfen nur an den Vorderrädern** montiert werden, auch bei Fahrzeugen mit **Allradantrieb**.

- Überprüfen bzw. korrigieren Sie nach einigen Metern den Sitz der Schneeketten gemäß der Montageanleitung des Herstellers.
- Beachten Sie die Höchstgeschwindigkeit von 50 km/h (30 mph).
- Besteht trotz montierter Schneeketten die Gefahr des Festfahrens, ist es sinnvoll, die Traktionskontrolle (TCS) in der ESC zu deaktivieren **» S. 185**.

Bei winterlichen Straßenverhältnissen verbessern Schneeketten nicht nur den **Vortrieb**, sondern auch das **Bremsverhalten**.

Die Verwendung von Schneeketten ist aus technischen Gründen nur mit den folgenden Rad-Reifen-Kombinationen zulässig:

Reifen	Felge	Schneeketten
195/65 R15	6Jx15 ET43	Glied max. 12 mm
205/55 R16	6,5Jx16 ET46	
205/55 R16	7Jx16 ET43	

Reifen	Felge	Schneeketten
225/45 R17	7,5Jx17 ET46	Glied max. 9 mm
205/50 R17	7,5Jx17 ET46	
225/40 R18	7,5Jx18 ET46	
225/35 R19	8Jx19 ET49	

Für die restlichen Größen können keine Schneeketten aufgezogen werden.

Bei Schneekettenbetrieb sollten Sie alle darin enthaltenen Radzierblenden vor der Montage zerlegen.

#### **WARNUNG**

**Das Benutzen von ungeeigneten Schneeketten oder das unsachgemäße Installieren von Schneeketten kann Unfälle und schwere Verletzungen verursachen.**

- Immer die richtigen Schneeketten verwenden.
- Montageanleitung des Schneekettenherstellers beachten.
- Niemals mit montierten Schneeketten schneller fahren als erlaubt.

### HINWEIS

- Auf schneefreien Strecken Schneeketten abnehmen. Die Schneeketten würden sonst die Fahreigenschaften beeinträchtigen, die Reifen beschädigen und schnell zerstört sein.
- Schneeketten, die direkten Kontakt zur Felge haben, können die Felge zerkratzen oder beschädigen. SEAT empfiehlt, ummantelte Schneeketten zu verwenden.

## Rad wechseln

### Einleitung zum Thema

Wechseln Sie nur dann selbst ein Rad, wenn Sie die Arbeitsvorgänge und Sicherheitsmaßnahmen gut kennen, über die erforderlichen Werkzeuge verfügen und das Fahrzeug sicher abgestellt ist.

### Vorbereitungen

- Stellen Sie das Fahrzeug auf einer horizontalen Fläche und an einem sichern Ort ab, möglichst weit weg vom fließenden Verkehr.
- Elektronische Parkbremse einschalten.
- Schalten Sie die Warnblinkanlage ein.
- **Schaltgetriebe:** 1. Gang einlegen.
- **Automatikgetriebe:** Schalten Sie die Parksperrung **P** ein.
- Bei Anhängerbetrieb, den Anhänger vom Fahrzeug abkuppeln.

- Legen Sie das Bordwerkzeug » S. 330 und das zu wechselnde Rad bereit.
- Beachten Sie die gesetzlichen Bestimmungen einzelner Länder (Warnweste, Warndreieck, Leuchtsignal usw.).
- Alle Fahrzeuginsassen aussteigen und sich abseits vom fließenden Verkehr in Sicherheit bringen lassen (z.B. hinter der Leitplanke).

### WARNUNG

- Beachten Sie die genannten Schritte und schützen Sie damit sich selbst und andere Verkehrsteilnehmer.
- Wenn Sie ein Rad auf einer abschüssigen Fahrbahn wechseln, blockieren Sie das gegenüberliegende Rad mit einem Stein oder dergleichen, um das Fahrzeug gegen Wegrollen zu sichern.

### Lage und Verwendung des Notrades

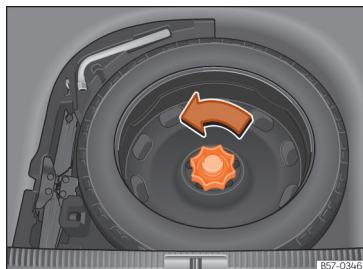

**Abb. 235** Im Gepäckraum: hochgeklappter Ladeboden

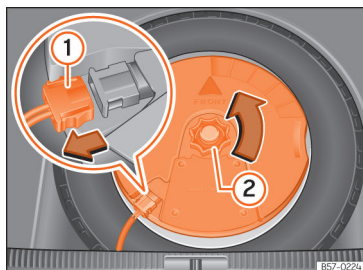

**Abb. 236** Im Gepäckraum: Subwoofer ausbauen.

Das Notrad befindet sich unter dem Ladeboden im Gepäckraum und ist mit einem Rändelrad befestigt.

Das Notrad ist nur für den kurzzeitigen Einsatz bestimmt. Lassen Sie es so schnell wie möglich bei einem SEAT Betrieb oder Fachbetrieb prüfen und ersetzen.

Das Notrad darf nicht mit dem Notrad eines anderen Fahrzeugs vertauscht werden.

### Notrad herausnehmen

- Heben Sie den Ladeboden an und halten Sie ihn in dieser Position, um das Notrad herausnehmen zu können »» S. 301.
- Drehen Sie das Rädchen entgegen dem Uhrzeigersinn »» (Abb. 235).
- Nehmen Sie das Notrad heraus.

### Herausnehmen des Notrads in Fahrzeugen mit dem optionalen Soundsystem (mit Subwoofer)

Um das Notrad herausnehmen zu können, muss zunächst der Subwoofer ausgebaut werden.

- *Fahrzeuge ohne verstellbaren Kofferraumboden:* Ziehen Sie den Kofferraumboden (Matte) nach oben, um ihn herauszunehmen.
- *Fahrzeuge mit verstellbaren Kofferraumboden:* Heben Sie den Kofferraumboden an und befestigen Sie ihn wie in »» S. 301 beschrieben.
- Ziehen Sie das Subwoofer-Lautsprecherkabel heraus »» (Abb. 236) ①.

- Drehen Sie das Befestigungshandrad entgegen dem Uhrzeigersinn heraus »» (Abb. 236) ②.
- Entnehmen Sie den Subwoofer-Lautsprecher und das Reserverad.
- Beim Einsetzen des Notrads ist der Subwoofer-Lautsprecher vorsichtig in die Felge einzusetzen. Dabei muss der Pfeil „FRONT“ am Subwoofer-Lautsprecher nach vorne zeigen.
- Schließen Sie das Lautsprecherkabel wieder an und ziehen Sie das Handrad fest im Uhrzeigersinn an, damit die Baueinheit Subwoofer und Rad sicher befestigt ist.

### Schneeketten

Die Benutzung von Schneeketten auf dem Notrad ist aus technischen Gründen nicht zulässig. Falls Sie mit Schneeketten fahren müssen und eine Reifenpanne an einem Vorderrad haben, montieren Sie das Notrad anstelle eines Hinterrads. Das freiwerdende Hinterrad versehen Sie dann mit Schneeketten und montieren es anstelle des defekten Vorderrads.

### WARNUNG

- Nach Montage des Notrads müssen Sie **so bald als möglich den Reifenfülldruck kontrollieren. Anderenfalls besteht Unfallgefahr. Die Angaben zum Reifendruck befinden sich auf einem Aufkleber an der B-Säule der Fahrertür »» S. 367.**
- **Fahren Sie mit dem Notrad niemals schneller als 80 km/h (50 mph) – Unfallgefahr!**
- **Fahren Sie mit einem Notrad nicht über 200 km!**
- **Vollgasbeschleunigungen, starkes Bremsen und schnelle Kurvenfahrten vermeiden – Unfallgefahr!**
- **Fahren Sie niemals mit mehr als einem Notrad – Unfallgefahr!**
- **Auf die Felge des Notrads darf kein Normal- oder Winterreifen montiert werden.**
- **Bei Fahren mit dem Notrad besteht die Möglichkeit, dass sich die ACC während der Fahrt selbsttätig abschaltet. Schalten Sie das System vor Fahrtbeginn ab.**

### Radvollblenden

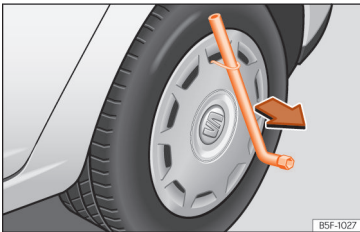

**Abb. 237** Die Radvollblende vom Rad abnehmen.

Die Radvollblenden müssen entfernt werden, um Zugang zu den Radschrauben zu erhalten.

### Demontieren

- Den Radschlüssel und den Drahtbügel aus dem Bordwerkzeug nehmen »» S. 330.
- Haken Sie den Drahthaken in eine der Ausnehmungen der Radvollblende ein.
- Radschlüssel durch den Drahtbügel schieben, am Reifen abstützen und Radvollblende abziehen »» (Abb. 237).

### Anbringen

- Die Radvollblende muss so auf die Felge gedrückt werden, dass der Ventilausschnitt über dem Reifventil sitzt.

- Beim Anbringen der Radvollblende darauf achten, dass die Blende sicher am gesamten Umfang einrastet. Bei Verwendung einer Anti-Diebstahl-Radschraube muss diese an der Position gegenüber dem Ventil eingeschraubt werden.

### Abdeckkappen der Radschrauben



**Abb. 238** Rad: Radschrauben mit Deckel.

### Herausnehmen

- Schieben Sie die Kunststoffklammer [Bordwerkzeug »» (Abb. 206)] so weit auf die Abdeckkappe, bis sie einrastet »» (Abb. 238).
- Ziehen Sie die Kappe mit der Kunststoffklammer ab.

Die Abdeckkappen dienen dem Schutz der Radschrauben und sind nach dem Radwechsel wieder ganz aufzustecken.

Die **Anti-Diebstahl-Radschraube** hat eine separate Abdeckkappe. Diese passt nur auf die Anti-Diebstahl-Radschraube und nicht auf die herkömmlichen Radschrauben.

### Diebstahlhemmende Radschrauben

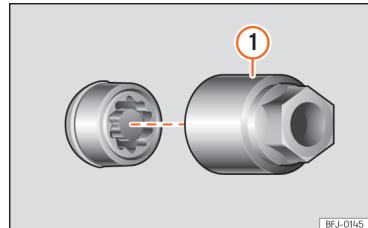

**Abb. 239** Diebstahlhemmende Radschraube mit Abdeckkappe und Adapter

### Anti-Diebstahl-Radschraube lockern

- Nehmen Sie die Radzierkappe bzw. die Abdeckkappe ab.
- Setzen Sie den Spezialadapter »» (Abb. 239) ① (Bordwerkzeug »» S. 330) bis zum Anschlag in die diebstahlhemmende Radschraube ein.
- Schieben Sie den Radschlüssel (Bordwerkzeug) bis zum Anschlag auf den Adapter.
- Lösen Sie die Radschraube »» S. 375.



## Information

Notieren Sie die Codenummer der Sicherheitsradschraube und bewahren Sie sie getrennt vom Fahrzeug sicher auf. Wenn Sie einen Ersatzadapter benötigen, geben Sie die Codenummer bei Ihrem SEAT Betrieb an.

## Radschrauben lockern

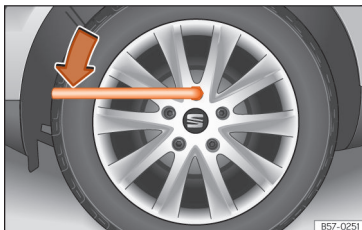

**Abb. 240** Radwechsel: Radschrauben lockern

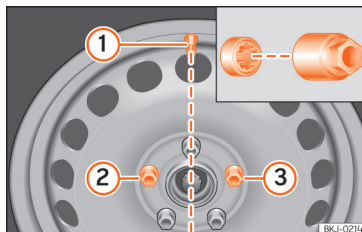

**Abb. 241** Radwechsel: Reifenventil ① und Einbauort der Anti-Diebstahl-Radschraube ② oder ③.

Verwenden Sie zum Lockern der Radschrauben ausschließlich den Radschlüssel, der zum Fahrzeug gehört.

Lösen Sie die Radschrauben etwa eine Umdrehung, bevor Sie das Fahrzeug mit dem Wagenheber anheben.

Lässt sich eine Radschraube nicht lockern, drücken Sie vorsichtig mit dem Fuß auf das Ende des Radschlüssels. Halten Sie sich während dieses Vorgangs am Fahrzeug fest und achten Sie auf einen sicheren Stand.

### Radschrauben lockern

- Radschlüssel bis zum Anschlag auf die Radschraube schieben >>> **[Abb. 240]**.
- Den Schlüssel am Ende greifen und die Schraube etwa *eine* Umdrehung entgegen den Uhrzeigersinn drehen >>> ⚠.

## Wichtige Informationen zu den Radschrauben

Die werksseitig montierten Felgen und Radschrauben sind hinsichtlich ihrer Konstruktion aufeinander abgestimmt. Bei jeder Umrüstung auf andere Felgen müssen deshalb die jeweils zugehörigen Radschrauben mit der richtigen Länge und dem richtigen Kopf verwendet werden. Der Festsitz der Räder und die Funktion der Bremsanlage hängen davon ab.

Unter bestimmten Umständen dürfen Sie nicht einmal Radschrauben von Fahrzeugen der gleichen Baureihe benutzen.

Die Anti-Diebstahl-Radschraube muss bei einem Rad mit Radvollblende an Position >>> **[Abb. 241]** ② oder ③ bezogen auf die Lage des Reifenventils ① eingeschraubt sein. Die Radvollblende kann sonst nicht montiert werden.

## ⚠ WARNUNG

**Unsachgemäß angezogene Radschrauben können sich während der Fahrt lösen und Unfälle, schwere Verletzungen und den Verlust der Fahrzeugkontrolle verursachen.**

- Verwenden Sie nur die Radschrauben, die zu der jeweiligen Felge gehören.
- Niemals unterschiedliche Radschrauben verwenden.

- Die Radschrauben und die Gewindegänge müssen sauber, frei von Fett oder Öl und leichtgängig sein.
- Verwenden Sie zum Lockern bzw. Anziehen der Radschrauben nur den ab Werk mit dem Fahrzeug gelieferten Radschlüssel.
- Lockern Sie die Radschrauben nur ein wenig (etwa eine Umdrehung), solange das Fahrzeug nicht mit dem Wagenheber angehoben ist – Unfallgefahr!
- Niemals die Radschrauben und die Gewindegänge in den Radnaben fetten oder ölen. Obwohl die Schrauben mit dem vorgeschriebenen Anzugsdrehmoment angezogen sind, könnten sie sich während des Fahrbetriebs lösen.
- Niemals die Verschraubungen bei Felgen mit verschraubtem Felgenring lösen.
- Werden die Schrauben mit einem geringeren Anzugsdrehmoment als dem vorgeschriebenen angezogen, können sich die Schrauben und die Felgen während der Fahrt lösen. Ein stark erhöhtes Anzugsdrehmoment könnte zur Beschädigung der Radschrauben bzw. der Gewinde führen.

### Anheben des Fahrzeugs

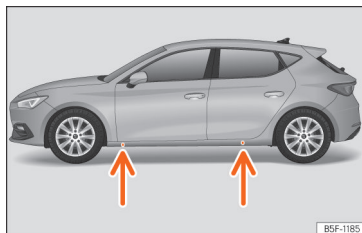

**Abb. 242** Aufnahmeplätze für den Wagenheber.

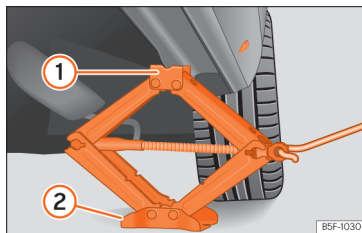

**Abb. 243** Längsholm: Wagenheber ansetzen.

- Stellen Sie den Wagenheber (Bordwerkzeug) auf einen festen Untergrund. Benutzen Sie ggf. eine großflächige, stabile Unterlage. Verwenden Sie bei glattem Untergrund (z. B. Fliesenboden) eine rutschfeste Unterlage (z. B. eine Gummimatte) » » » ⚠.

- Suchen Sie am Längsträger die Markierung des Wagenheberaufnahmeplatzes (Eindrückung), die dem zu wechselnden Rad am nächsten liegt » » » **[Abb. 242]**.
- Drehen Sie die Kurbel des unter dem Aufnahmeplatz des Längsträgers befindlichen Wagenhebers, bis sich die Nase **(1)** » » » **[Abb. 243]** unter der vorgesehenen Einföhrung befindet.
- Richten Sie den Wagenheber so aus, dass sein Aufnahmehorn **(1)** in die dafür vorgesehene Aufnahme am Längsträger „greift“ und die bewegliche Grundplatte **(2)** plan auf dem Boden aufliegt. Die Bodenplatte **(2)** muss sich dabei senkrecht unter dem Aufnahmeplatz **(1)** befinden.
- Drehen Sie die Kurbel des Wagenhebers weiter, bis sich das Rad etwas vom Boden hebt.

### ⚠ WARNUNG

Der ab Werk mitgelieferte Wagenheber ist nur für Ihren Fahrzeugtyp vorgesehen. Heben Sie auf gar keinen Fall damit schwerere Fahrzeuge oder andere Lasten an - Verletzungsgefahr!

- Stellen Sie sicher, dass der Wagenheber stabil steht. Bei glattem oder weichem Untergrund kann der Wagenheber wegrutschen oder einsinken und Verletzungen verursachen.

- Heben Sie Ihr Fahrzeug nur mit dem ab Werk mitgelieferten Wagenheber an. Andere Wagenheber, auch wenn sie für andere SEAT-Modelle zugelassen sind, könnten rutschen - Verletzungsgefahr!
- Setzen Sie den Wagenheber nur an den vorgesehenen Aufnahmepunkten am Längsträger an und richten Sie ihn aus. Andernfalls kann der Wagenheber bei nicht ausreichendem Halt am Fahrzeug abrutschen: Verletzungsgefahr!
- Sich niemals mit einem Körperteil, z.B. Arm oder Bein, unter das Fahrzeug begeben, das nur vom Wagenheber angehoben ist.
- Wenn unter dem Fahrzeug gearbeitet werden soll, muss das Fahrzeug zusätzlich mit geeigneten Unterstellböcken sicher abgestützt werden.
- Niemals das Fahrzeug anheben, wenn es seitlich geneigt ist oder der Motor läuft.
- Niemals bei angehobenem Fahrzeug den Motor anlassen. Durch Motorvibrationen kann das Fahrzeug vom Wagenheber fallen.

### HINWEIS

- Das Fahrzeug darf nicht am Schweller angehoben werden. Wagenheber nur an den vorgesehenen Stellen am Längsträger ansetzen. Andernfalls wird ihr Fahrzeug beschädigt.
- Jede Art von Last oder Gewicht, die auf die Außenleiste/den Unterholm einwirkt (Betreten, Anbringen des Wagenhebers, Abstüt-

zen schwerer Gegenstände usw.), kann diese beschädigen. SEAT haftet nicht für Schäden, die durch unsachgemäße Benutzung an der Außenleiste bzw. Karosserie entstehen.

### Rad ab- bzw. anbauen

Nachdem Sie die Radschrauben gelockert und das Fahrzeug mit dem Wagenheber angehoben haben, tauschen Sie das Rad aus.

Beim Abnehmen/Ansetzen des Rads kann die Felge gegen die Brems Scheibe schlagen und diese beschädigen. Gehen Sie daher vorsichtig vor und lassen Sie sich von einer zweiten Person helfen.

#### Rad abbauen

- Drehen Sie die Radschrauben mit dem Radschraubenschlüssel heraus und legen Sie sie auf einen sauberen Untergrund.
- Nehmen Sie das Rad ab.

#### Rad anbauen

Auf die Laufrichtung des Reifens achten  
»» S. 378.

- Reserverad bzw. Notrad ansetzen.
- Schrauben Sie die Radschrauben ein und ziehen Sie sie mit dem Radschraubenschlüssel leicht fest.
- Nehmen Sie zum Festziehen der Anti-Diebstahl-Radschrauben den Adapter zu Hilfe.

• Lassen Sie das Fahrzeug vorsichtig mit dem Wagenheber herunter.

• Ziehen Sie alle Radschrauben mit dem Radschlüssel fest im Uhrzeigersinn an. Gehen Sie dabei nicht reihum vor, sondern wechseln Sie immer zu einer gegenüberliegenden Radschraube.

• Gegebenenfalls die Abdeckkappen, die Radmittenblende oder die Radvollblende montieren.

Die Radschrauben müssen sauber und leichtgängig sein. Kontrollieren Sie die Auflageflächen von Rad und Nabe. Verunreinigungen auf diesen Flächen sind vor der Radmontage zu entfernen.

#### Anzugsdrehmomente der Radschrauben

Das vorgeschriebene Anzugsdrehmoment der Radschrauben bei Stahl- und Leichtmetallfelgen beträgt **140 Nm**. Nach einem Radwechsel unverzüglich das Anzugsdrehmoment mit einem fehlerfrei arbeitenden Drehmomentschlüssel prüfen lassen.

**Vor der Überprüfung** des Anzugsdrehmoments müssen korrodierte und schwergängige Radschrauben erneuert und die Gewindegänge in der Radnabe gereinigt werden.

Niemals die Radschrauben und die Gewindegänge in den Radnaben fetten oder ölen. Obwohl die Schrauben mit dem vorgeschriebenen Anzugsdrehmoment angezogen sind, könnten sie sich während des Fahrbetriebs lösen.

### Laufrichtungsgebundene Reifen

Laufrichtungsgebundene Reifen sind entwickelt worden, nur in eine Richtung zu rollen. Bei laufrichtungsgebundenen Reifen ist die Reifenflanke mit Pfeilen markiert. Die angegebene Laufrichtung ist unbedingt einzuhalten, nur dann werden die optimalen Laufeigenschaften bezüglich Aquaplaning, Haftvermögen, Geräusch und Abrieb sichergestellt.

Wenn einen Reifen dennoch entgegen der vorgesehenen Laufrichtung montiert wird, unbedingt sorgfältiger fahren, da der Reifen nicht mehr bestimmungsgemäß verwendet wird. Das ist besonders auf nassen Straßen wichtig. Der Reifen muss so schnell wie möglich ersetzt oder in der richtigen Laufrichtung montiert werden.

### Nacharbeiten nach dem Radwechsel

- Bringen Sie die Radblenden oder Abdeckkappen der Radschrauben wieder an ( je nach Ausstattung).
- Sämtliche Reparaturutensilien verstauen.
- Falls das ausgewechselte Rad nicht in die Reserveradmulde passt, verstauen Sie es sicher im Gepäckraum » S. 297.
- Prüfen Sie den Reifendruck des montierten Rads so bald wie möglich.
- Bei Fahrzeugen mit Reifenkontrollanzeige, korrigieren Sie den Reifendruck und speichern Sie ihn » S. 378.

- Das Anzugsdrehmoment der Radschrauben umgehend mit einem Drehmomentschlüssel prüfen » S. 377. Fahren Sie bis dahin vorsichtig.
- Lassen Sie das defekte Rad so schnell wie möglich ersetzen.

## Reifendruckkontrolle

### Reifendruckkontrollanzeige



**Abb. 244** Kombi-Instrument: Warnung Reifendruckverlust.

Die Reifendruckkontrolle vergleicht mit Hilfe der ABS-Sensoren die einzelnen Geschwindigkeiten jedes Rades und damit den dynamischen Radius.

Eine Veränderung des Abrollumfangs an einem oder mehreren Rädern wird durch die Reifendruckkontrollanzeige im Kombi-Instrument über die Kontrollleuchte angezeigt und es wird eine Warnung an den Fahrer übermittelt

» (Abb. 244). Sofern nur ein Reifen betroffen ist, wird dessen Position am Fahrzeug angezeigt.

(L) **Druckverlust: Reifendruck vorne links prüfen!**

### Veränderungen des Abrollumfangs

Der Abrollumfang eines Reifens ändert sich, wenn:



- der Reifenfülldruck manuell verändert wurde.
- der Reifenfülldruck unzureichend ist.
- die Reifenstruktur beschädigt ist.
- das Fahrzeug ungleich beladen ist.
- die Räder einer Achse stärker belastet sind ( z. B. bei hoher Zuladung).
- am Fahrzeug Schneeketten montiert sind.
- das Notrad montiert worden ist.
- ein Rad an einer Achse gewechselt worden ist.

Die Reifendruckkontrollanzeige (L) kann unter bestimmten Bedingungen verzögert oder gar nichts anzeigen, z. B. bei sportlicher Fahrweise, auf winterlichen oder unbefestigten Straßen oder beim Fahren mit Schneeketten.

### Reifendruckkontrollanzeige kalibrieren

Nach Änderung der Reifenfülldrücke oder nach Wechsel eines oder mehrerer Räder muss die Reifendruckkontrollanzeige neu kalibriert werden. Das gilt auch nach dem Tausch der Räder, z. B. von vorn nach hinten.

Die Kalibrierung muss bei stehendem Fahrzeug und kalten Reifen durchgeführt werden. Bei warmen Reifen muss vor der nächsten Fahrt die Drucküberprüfung und Kaltkalibrierung wiederholt werden.

- Schalten Sie die Zündung ein.
- Speichern Sie den neuen Fülldruck im Information-System: Funktionsfläche  >  **Daten** > **Fahrzeugstatus** >>> S. 39.
- **ODER:** über das Menü **Service** im Kombi-Instrument >>> S. 32.

Die Reifendruckanzeige vergleicht mithilfe der ABS-Sensoren unter anderem die Drehzahl und somit den Abrollumfang der einzelnen Räder. Nach einer längeren Fahrt mit unterschiedlichen Geschwindigkeiten werden die angelernten Werte übernommen und überwacht.

Bei hoher Belastung der Reifen, z. B. auf Grund von schwerem Ladegut, muss der Reifenfülldruck vor der Kalibrierung auf den empfohlenen Gesamtfülldruck erhöht werden >>> **(Abb. 244)**.

### **WARNUNG**

**Unterschiedliche Reifendrücke oder zu geringe Reifenfülldrücke können die Reifen beschädigen und den Verlust der Fahrzeugkontrolle und dadurch schwere und sogar tödliche Unfälle verursachen.**

- Wenn die Kontrollleuchte  aufleuchtet, müssen die Geschwindigkeit sofort verringert und jegliche abrupte Richtungswechsel und Bremsmanöver vermieden werden. Hal-

ten Sie das Fahrzeug so schnell wie möglich an und überprüfen Sie den Fülldruck und Zustand aller Reifen.

- Nur wenn alle kalten Reifen mit dem richtigen Reifenfülldruck befüllt sind und die Kalibrierung nach dem vorgegebenen Verfahren durchgeführt wird, kann das Reifendruckkontrollsystem richtig arbeiten.
- Wenn der Reifen nicht „platt“ ist und ein Radwechsel nicht sofort erforderlich sein sollte, mit niedriger Geschwindigkeit zum nächstgelegenen Fachbetrieb fahren und den Reifenfülldruck prüfen und korrigieren.

### **Information**

- Wenn Neureifen das erste Mal mit hoher Geschwindigkeit gefahren werden, können sie sich geringfügig weiten und dadurch einmalig eine Luftdruckwarnung auslösen.
- Wenn bei eingeschalteter Zündung ein zu geringer Reifenfülldruck erkannt wird, ertönt eine akustische Warnung. Bei einer Systemstörung ertönt kein akustisches Warnsignal.
- Das Fahren auf unbefestigten Straßen über einen längeren Zeitraum hinweg oder eine sportliche Fahrweise können das System vorübergehend deaktivieren. Die Kontrollleuchte zeigt eine Funktionsstörung an, verlischt jedoch, wenn sich die Straßenverhältnisse oder die Fahrweise ändern.
- Nicht allein auf das Reifendruckkontrollsystem verlassen. Regelmäßig die Reifen kontrollieren, um sicherzugehen, dass der

Reifenfülldruck stimmt und die Reifen keine Anzeichen von Beschädigungen haben, wie z. B. Stiche, Schnitte, Risse und Beulen. Mögliche Fremdkörper aus dem Reifenprofil entfernen, sofern sie nicht in das Reifeninnere eingedrungen sind.

- Die Reifendruckkontrollanzeige funktioniert nicht, wenn das ESC bzw. ABS eine Störung hat >>> S. 183.

## Problembekämpfung

### **Geringer Reifenfülldruck**

Die Kontrollleuchte leuchtet gelb.

Der Reifendruck eines oder mehrerer Räder ist erheblich geringer als der vom Fahrer eingestellte Reifendruck oder der Reifen ist strukturell beschädigt. Zusätzlich kann ein Warnsignal ertönen und eine entsprechende Textmeldung am Bildschirm des Kombi-Instruments angezeigt werden.

-  **Nicht weiterfahren!** Halten Sie das Fahrzeug an, sobald es möglich und sicher ist.
- Alle Reifen und deren Reifenfülldrücke kontrollieren.
- Beschädigte Reifen ersetzen lassen.

### **Störung der Reifendruckkontrolle**

Die Kontrollleuchte blinkt etwa eine Minute und leuchtet anschließend dauerhaft gelb.

- Im Falle von korrektem Reifenfülldruck, Zündung aus- und wieder einschalten.
- Reifendruckkontrollanzeige erneut kalibrieren  
» S. 378
- Wenn die Störung weiterhin auftritt, wenden Sie sich an eine Fachwerkstatt.

## Reifenreparatur

### Pannenset TMS (Tyre Mobility System)

Mit dem Pannenset (Tyre Mobility System) können Reifenbeschädigungen zuverlässig abgedichtet werden, die durch Fremdkörper oder Einstiche bis etwa **4 mm** Durchmesser verursacht wurden. **Der Fremdkörper (z. B. Schraube oder Nagel) darf nicht aus dem Reifen entfernt werden.**

Nachdem das Dichtmittel im Reifen eingefüllt ist, etwa 10 Minuten nach Fahrtantritt den Reifenfülldruck unbedingt wieder kontrollieren.

Das Pannenset zum Befüllen eines Reifens nur dann verwenden, wenn das Fahrzeug sicher abgestellt ist, die notwendigen Handlungen und Sicherheitsvorkehrungen vertraut sind und das richtige Pannenset zur Verfügung steht. Sonst fachmännische Hilfe in Anspruch nehmen.

### Das Reifendichtmittel darf in folgenden Fällen nicht verwendet werden:

- Bei Schäden an der Felge.
- Bei Außentemperaturen unterhalb von  $-20^{\circ}\text{C}$  ( $-4^{\circ}\text{F}$ ).
- Bei Schnitten oder Einstichen im Reifen, die größer als 4 mm sind.
- Wenn mit sehr niedrigem Reifenfülldruck oder luftleerem Reifen gefahren wurde.
- Wenn das Haltbarkeitsdatum auf der Reifenfüllflasche abgelaufen ist.

### **WARNUNG**

Das Verwenden des Pannensets kann gefährlich sein, vor allem wenn der Reifen am Straßenrand aufgefüllt wird. Um das Risiko schwerer Verletzungen zu reduzieren, Folgendes beachten:

- Halten Sie das Fahrzeug an, sobald es möglich und sicher ist. Das Fahrzeug in sicherer Entfernung zum fließenden Verkehr abstellen, um den Reifen befüllen zu können.
- Sicherstellen, dass der Untergrund eben und fest ist.
- Alle Mitfahrer und insbesondere Kinder müssen sich immer in sicherer Entfernung und außerhalb des Arbeitsbereichs aufhalten.
- Warnblinkanlage einschalten, um andere Verkehrsteilnehmer zu warnen.

- Immer den Motor abstellen, die elektronische Parkbremse einschalten und beim Schaltgetriebe einen Gang einlegen oder beim Automatikgetriebe die Parksperre P einschalten, um das Risiko einer unbeabsichtigten Fahrzeugbewegung zu reduzieren.

- Das Pannenset nur dann verwenden, wenn man mit den notwendigen Handlungen vertraut ist. Sonst fachmännische Hilfe in Anspruch nehmen.

- Das Pannenset ist nur für den Notfall bis zum Erreichen des nächsten Fachbetriebes gedacht.

- Einen mit dem Pannenset reparierten Reifen umgehend ersetzen lassen.

- Dichtungsmittel ist gesundheitsschädlich und muss bei Kontakt mit der Haut sofort entfernt werden.

- Pannenset außerhalb der Reichweite von Kindern aufbewahren.

### **WARNUNG**

Ein mit Dichtungsmittel befüllter Reifen hat nicht die gleichen Fahreigenschaften wie ein herkömmlicher Reifen.

- Niemals schneller als 80 km/h (50 mph) fahren.
- Vollgasbeschleunigungen, starkes Bremsen und rasante Kurvenfahrten vermeiden!
- Mit maximal 80 km/h (50 mph) nur 10 Minuten fahren, dann ist der Reifen zu kontrollieren.

## Umwelthinweis

Gebrauchtes oder abgelaufenes Dichtungsmittel entsprechend den gesetzlichen Vorschriften entsorgen.

## Information

Eine neue Flasche Reifendichtungsmittel ist bei den SEAT-Händlern erhältlich.

## Information

Separate Bedienungsanleitung des Pannenset-Herstellers beachten.

## Bestandteile Pannenset

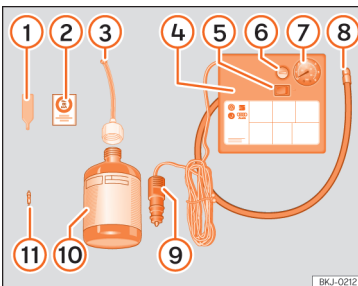

**Abb. 245** Prinzipdarstellung: Bestandteile des Pannensets

Das Pannenset befindet sich im Gepäckraum unter dem Bodenbelag. Es besteht aus folgenden Bestandteilen >>> **(Abb. 245)**:

- ① Ventileinsatzdreher
- ② Aufkleber zum Anbringen im Sichtfeld des Fahrers auf dem Kombi-Instrument, um an die empfohlene Höchstgeschwindigkeit von „max. 80 km/h“ bzw. „max. 50 mph“ zu erinnern
- ③ Einfüllschlauch mit Verschlussstopfen
- ④ Luftkompressor (je nach Version kann die Ausführung variieren).
- ⑤ EIN/AUS-Schalter
- ⑥ Luftablassschraube (kann auch im Reifendüllschlauch integriert sein).
- ⑦ Reifendülldruckanzeige (kann auch im Reifendüllschlauch integriert sein).
- ⑧ Reifendüllschlauch
- ⑨ 12-Volt-Kabelstecker
- ⑩ Reifendüllflasche mit Dichtungsmittel
- ⑪ Ersatz-Ventileinsatz

Der **Ventileinsatzdreher** ① hat am unteren Ende einen Schlitz, in den der Ventileinsatz passt. Nur so kann der Ventileinsatz aus dem Reifenventil heraus- und wieder hineingedreht werden. Das gilt auch für den Ersatz-Ventileinsatz ⑪.

## Reifen abdichten und aufpumpen

### Reifen abdichten

- Ventilkappe und Ventileinsatz vom Reifenventil abschrauben. Verwenden Sie den Ventileinsatzdreher >>> **(Abb. 245)** ① zum Heraus-schrauben des Ventileinsatzes. Legen Sie den Ventileinsatz auf einem sauberen Untergrund ab.
- Reifendüllflasche kräftig schütteln >>> **(Abb. 245)** ⑩.
- Einfüllschlauch >>> **(Abb. 245)** ③ auf die Reifendüllflasche schrauben. Die Folie am Verschluss wird automatisch durchstoßen.
- Verschlussstopfen vom Einfüllschlauch >>> **(Abb. 245)** ③ entfernen und das offene Schlauchende auf das Reifenventil schrauben.
- Flasche mit dem Boden nach oben halten und den **gesamten** Inhalt in den Reifen füllen.
- Dichtmittelflasche vom Reifenventil abnehmen.
- Ventileinsatz mit dem Ventileinsatzdreher >>> **(Abb. 245)** ① wieder in das Reifenventil schrauben.

### Reifen aufpumpen

- Reifendüllschlauch >>> **(Abb. 245)** ⑧ des Luftkompressors fest auf das Reifenventil schrauben.
- Prüfen, ob die Luftablassschraube >>> **(Abb. 245)** ⑥ zugedreht ist.

- Fahrzeugmotor starten und laufen lassen.
- Kabelstecker >>> **[Abb. 245]** ⑨ in eine 12-Volt-Steckdose des Fahrzeugs stecken >>> **S. 246**.
- Luftkompressor mit dem EIN-/AUS-Schalter >>> **[Abb. 245]** ⑤ einschalten.
- Lassen Sie den Luftkompressor so lange laufen, bis 2,0-2,5 bar (29-36 psi/200-250 kPa) erreicht sind. **Maximale Laufzeit 8 Minuten**.
- Schalten Sie den Luftkompressor aus.
- Wenn der genannte Luftdruck nicht erreicht wird, den Reifenfüllschlauch vom Reifenventil abschrauben.
- Das Fahrzeug 10 Meter bewegen, damit sich das Dichtungsmittel im Reifen verteilen kann.
- Reifenfüllschlauch des Luftkompressors erneut auf das Reifenventil schrauben.
- Aufpumpvorgang wiederholen.
- Wenn auch jetzt nicht der erforderliche Reifenfülldruck erreicht wird, ist der Reifen zu stark beschädigt. Halten Sie an und nehmen Sie fachmännische Hilfe in Anspruch.
- Schalten Sie den Luftkompressor aus. Schrauben Sie den Reifenfüllschlauch vom Reifenventil ab.
- Wenn ein Reifenfülldruck von 2,0-2,5 bar erreicht ist, fahren Sie mit maximal 80 km/h (50 mph) weiter.

- Kleben Sie den Aufkleber >>> **[Abb. 245]** ② im Sichtfeld des Fahrers auf das Kombi-Instrument.
- Reifenfülldruck nach 10 Minuten Fahrt erneut prüfen >>> **S. 382**.

### **WARNUNG**

**Der Reifenfüllschlauch und der Luftkompressor können beim Aufpumpen heiß werden.**

- **Hände und Haut vor heißen Teilen schützen.**
- **Heißen Reifenfüllschlauch und heißen Luftkompressor nicht auf brennbare Materialien ablegen.**
- **Vor dem Verstauen das Gerät stark abkühlen lassen.**
- **Wenn sich der Reifen nicht auf mindestens 2,0 bar (29 psi/200 kPa) aufpumpen lässt, ist die Beschädigung zu groß. Das Dichtungsmittel ist nicht in der Lage, den Reifen abzudichten. Nicht weiterfahren. Fachmännische Hilfe in Anspruch nehmen.**

### **HINWEIS**

**Den Luftkompressor nach spätestens 8 Minuten Laufzeit ausschalten, damit er nicht überhitzt! Vor dem erneuten Einschalten Luftkompressor einige Minuten abkühlen lassen.**

## Kontrolle nach 10 Minuten Fahrt

Schließen Sie den Reifenfüllschlauch >>> **[Abb. 245]** ⑧ wieder an und lesen Sie den Reifenfülldruck an der Reifenfülldruckanzeige ⑦ ab.

### 1,3 bar (19 psi/130 kPa) und geringer:

- **Nicht weiterfahren!** Der Reifen lässt sich mit dem Pannenset nicht ausreichend abdichten.
- Fachmännische Hilfe in Anspruch nehmen >>> .

### 1,4 bar (20 psi/140 kPa) und höher:

- Den Reifenfülldruck wieder auf den richtigen Wert korrigieren .
- Die Fahrt vorsichtig zum nächsten Fachbetrieb mit maximal 80 km/h (50 mph) fortsetzen.
- Dort den beschädigten Reifen ersetzen lassen.

### **WARNUNG**

**Das Fahren mit einem nicht abzudichtenden Reifen ist gefährlich und kann Unfälle und schwere Verletzungen verursachen.**

- **Nicht weiterfahren, wenn der Reifenfülldruck 1,3 bar (19 psi/130 kPa) und geringer ist.**
- **Fachmännische Hilfe in Anspruch nehmen.**



## Wartung

### Service

#### Servicearbeiten und digitaler Serviceplan

##### Aufzeichnung der durchgeführten Servicearbeiten („Digitaler Wartungsplan“)

Der SEAT-Händler oder der Fachbetrieb registriert die Servicebescheinigungen in einem zentralen System. Dank dieser transparenten Dokumentation der Servicehistorie können die durchgeführten Servicearbeiten jederzeit wiedergegeben werden. SEAT empfiehlt, nach jedem Service eine Servicebescheinigung anzufordern, die alle im System aufgezeichneten Arbeiten enthält.

Bei jedem neuen Service wird die Bescheinigung durch eine aktuelle ersetzt.

**Auf einigen Märkten steht der digitale Serviceplan nicht zur Verfügung. In diesem Fall wird Sie Ihr SEAT-Händler über die Dokumentation der Servicearbeiten informieren.**

##### Servicearbeiten

Im digitalen Serviceplan dokumentiert Ihr SEAT-Händler oder der Fachbetrieb folgende Informationen:

- Wann jede einzelne Serviceleistung erfolgte.
- Ob eine bestimmte Reparatur empfohlen wurde, zum Beispiel die Notwendigkeit in Kürze die Bremsbeläge zu wechseln.
- Wenn Sie eine spezielle Anfrage zur Wartung abgegeben haben. Ihr Serviceberater wird dies im Arbeitsauftrag aufschreiben.
- Die Fahrzeugteile oder Betriebsflüssigkeiten, die ausgewechselt wurden.
- Datum des nächsten Service.

Die LongLife Mobilitätsgarantie gilt bis zur nächsten Service-Inspektion. Diese Informationen werden bei allen Inspektionen dokumentiert.

Art und Umfang der Servicearbeiten können von Fahrzeug zu Fahrzeug variieren. In einem Fachbetrieb können Sie sich über die spezifischen Aufgaben für Ihr Fahrzeug informieren.

#### WARNUNG

**Wenn die Services nicht oder unvollständig durchgeführt und die Service-Intervalle nicht eingehalten werden, kann das Fahrzeug im Verkehr liegenbleiben und zu einem Unfall und ernsten Verletzungen führen.**

- Lassen Sie die Servicearbeiten von einem SEAT-Händler oder einem zugelassenen Fachbetrieb durchführen.

#### HINWEIS

**SEAT ist nicht verantwortlich für Schäden, die durch unzureichende Arbeit oder eingeschränkte Verfügbarkeit der Teile am Fahrzeug verursacht werden.**

#### Information

**Die regelmäßige Durchführung von Servicearbeiten am Fahrzeug dienen nicht nur der Erhaltung des Fahrzeugs, sondern tragen auch zur Betriebs- und Verkehrssicherheit bei. Daher beauftragen Sie die Arbeiten gemäß den SEAT-Richtlinien.**

#### Fester Service oder flexibler Service

Die Serviceleistungen unterscheiden sich zwischen **Ölwechsel-Service** und **Inspektion**. Die Service-Intervall-Anzeige am Display des Kombi-Instruments dient als Erinnerung an die Notwendigkeit, den nächsten Service durchzuführen.

Je nach Ausstattung, Motorisierung und Nutzungsbedingungen des Fahrzeugs wird beim Ölwechsel-Service der **feste Service** oder der **flexible Service** angewendet.

**Finden Sie heraus welcher Service für Ihr Fahrzeug erforderlich ist.**

Konsultieren Sie die folgenden Tabellen:

Ölwechsel-Service <sup>a)</sup>		
PR-Nr.	Service-Art	Service-Intervall
Q11	Fix	Alle <b>5.000 km</b> oder nach <b>1 Jahr<sup>b)</sup></b>
Q12		Alle <b>7.500 km</b> oder nach <b>1 Jahr<sup>b)</sup></b>
Q13		Alle <b>10.000 km</b> oder nach <b>1 Jahr<sup>b)</sup></b>
Q14		Alle <b>15.000 km</b> oder nach <b>1 Jahr<sup>b)</sup></b>
Q16	Flexibel	Je nach Service-Intervall-Anzeige.

<sup>a)</sup> Die Daten basieren auf normalen Nutzungsbedingungen.

<sup>b)</sup> Je nachdem, was zuerst eintritt.

#### Inspektions-Service<sup>a)</sup>

Je nach Service-Intervall-Anzeige.

<sup>a)</sup> Die Daten basieren auf normalen Nutzungsbedingungen.

#### Besonderheit des flexiblen Service



Beim **flexiblen Service** muss nur ein Ölwechsel-Service durchgeführt werden, wenn das Fahrzeug diesen benötigt. Um zu berechnen, wann der Wechsel erfolgen soll, werden die individuellen Nutzungsbedingungen und die persönliche Fahrweise berücksichtigt. Ein wichtiger

Bestandteil des flexiblen Service ist die Verwendung von Langzeit-Öl (LongLife) anstatt dem handelsüblichen Motoröl.

Beachten Sie die Informationen zu den Motoröl-Spezifikationen gemäß VW-Norm » S. 353.

**Wenn Sie den flexiblen Service nicht wünschen, können Sie sich für den festen Service entscheiden. Ein fester Service kann sich jedoch auf die Servicekosten auswirken.** Ihr Serviceberater berät Sie gerne.

Bei SEAT werden die Service-Termine über die Service-Intervall-Anzeige angezeigt:

- im Kombiinstrument » S. 33
- im Infotainment-System: Menü  > **Einstellungen** > **Service**; ODER  > **Fahrzeugstatus** > **Service** » S. 39.

Die Service-Intervall-Anzeige informiert über die Service-Termine, die einen Motorölwechsel oder eine Inspektion enthalten. Wenn die Durchführung des entsprechenden Services fällig ist, können auch andere notwendige Arbeiten durchgeführt werden wie Bremsflüssigkeit oder Zündkerzen wechseln.

#### Informationen über die Nutzungsbedingungen

Die vorgeschriebenen Intervalle und der Service-Umfang basieren normalerweise auf **normalen Nutzungsbedingungen**.

Sollte das Fahrzeug unter **ungünstigen Nutzungsbedingungen** gefahren werden, müssen einige Arbeiten vor dem jeweils nächsten anstehenden Service oder auch zwischen den vorgeschriebenen Service-Intervallen durchgeführt werden.

#### Ungünstige Nutzungsbedingungen sind u. a.:

- Die Verwendung eines Kraftstoffs mit hohem Schwefelanteil.
- Das häufige Fahren von Kurzstrecken.
- Der Betrieb des Motors im Leerlauf über einen längeren Zeitraum (wie zum Beispiel bei Taxis).
- Die Verwendung des Fahrzeuges in staubigen Regionen.
- Das häufige Fahren mit Anhänger (je nach Ausstattung).
- Die überwiegende Verwendung des Fahrzeuges bei dichtem Verkehr mit ständigen Stopps, z. B. in der Stadt.
- Überwiegender Winterbetrieb.

#### Dies gilt besonders für folgende Bauteile (je nach Ausstattung):

- Staub- und Pollenfilter
- Antiallergie-Filter Air Care
- Luftfilter
- Zahnriemen
- Partikelfilter
- Motoröl

Der **Service-Berater** in Ihrem Fachbetrieb **berät Sie gern**, ob bei den Nutzungsbedingungen Ihres Fahrzeuges Arbeiten zwischen den normalen Service-Abständen erforderlich sind.

### **WARNUNG**

Wenn die Services nicht oder unvollständig durchgeführt und die Service-Intervalle nicht eingehalten werden, kann das Fahrzeug im Verkehr liegenbleiben und zu einem Unfall und ernststen Verletzungen führen.

- Lassen Sie die Servicearbeiten von einem autorisierten SEAT-Händler oder einem Fachbetrieb durchführen.

### **HINWEIS**

SEAT ist nicht verantwortlich für Schäden, die durch unzureichende Arbeit oder eingeschränkte Verfügbarkeit der Teile am Fahrzeug verursacht werden.

### **Service-Umfang**

Zu dem Service-Umfang zählen alle **Instandhaltungsarbeiten**, die notwendig sind, um Ihr Fahrzeug betriebs- und verkehrssicher zu halten (**je nach Nutzungsbedingungen und Fahrzeugausstattung**, z. B. vom Motor, Getriebe oder Betriebsflüssigkeiten).

Die Instandhaltungsarbeiten gliedern sich in *Inspektionsarbeiten* und *Wartungsarbeiten*. Konsultieren Sie die Einzelheiten der notwendigen Arbeiten für Ihr Fahrzeug bei:

- Ihrem SEAT-Händler
- Ihrem Fachbetrieb

Aus technischen Gründen (permanente Weiterentwicklung der Fahrzeugteile) kann der Service-Umfang variieren. Ihr SEAT-Händler oder Fachbetrieb erhält zu jeder Zeit Informationen über jede Änderung.

## Angebote von Zusatzdiensten

### **Freigegebene Ersatzteile**

SEAT Originalteile sind für Ihr Fahrzeug ausgelegt und von SEAT, insbesondere auch unter Sicherheitsgesichtspunkten, freigegeben worden. Diese Teile entsprechen in Ausführung, Maßhaltigkeit und Werkstoff genau den Werkvorschriften. Die freigegebenen SEAT Originalteile wurden ausschließlich für Ihr Fahrzeug entworfen. Wir empfehlen daher SEAT Originalteile zu verwenden. Für die Zuverlässigkeit, Sicherheit und Eignung von Fremdteilen kann SEAT nicht einstehen.

### **Freigegebene Austauschteile**

Mit den freigegebenen Austauschteilen steht Ihnen entsprechend den Vorschriften des Herstellers ein weiterer Service zur Verfügung, bei dem ganze Baugruppen ausgetauscht werden. Am bekanntesten hierbei sind: Motor, Getriebe, Zylinderköpfe, Bedienungseinheiten, elektrische Teile usw.

Bei diesen Teilen handelt es sich selbstverständlich um **freigegebene Teile**, und da diese den werkseitigen Ersatzteilen entsprechen, ist die Gewährleistungsfrist gleich wie bei den freigegebenen Ersatzteilen.

### **Original Zubehör**

Wir empfehlen Ihnen, für Ihr Fahrzeug nur SEAT-Originalzubehör und von SEAT freigegebene Zubehörteile zu verwenden. Für dieses Zubehör wurde die Zuverlässigkeit, Sicherheit und Eignung speziell für Ihren Fahrzeugtyp festgestellt. Für die Zuverlässigkeit, Sicherheit und Eignung von Fremdteilen kann SEAT nicht einstehen.

### **Mobilität-Service (Service Mobility)**

Mit dem Kauf eines neuen SEAT genießen Sie auch die Vorteile und den Schutz des Mobilität-Services.

In den ersten beiden Jahren nach dem Kauf ist Ihr neuer SEAT automatisch und ohne zusätzliche Kosten durch den Mobilität-Service abgedeckt.

Falls Sie diesen Service weiterhin nutzen möchten, können Sie den SEAT Mobilität-Service verlängern lassen, vorausgesetzt, dass Sie die empfohlenen Inspektions- bzw. Wartungs-Service bei einem autorisierten SEAT Servicepartner durchführen lassen.

Sollte Ihr SEAT infolge eines technischen Defekts oder eines Unfalls liegen bleiben, gewährleisten wir mit unseren Serviceleistungen Ihre Mobilität.

Beachten Sie bitte, dass der SEAT Mobilität-Service je nach dem Land, in dem Sie Ihr Fahrzeug erstanden haben, unterschiedliche Leistungen umfassen kann. Für weitere Informationen wenden Sie sich bitte an Ihren SEAT-Händler oder konsultieren Sie die SEAT-Homepage Ihres Landes.

## Pflege und Reinigung des Fahrzeugs

### Allgemeine Hinweise

Regelmäßige, sachkundige Pflege dient der Werterhaltung Ihres Fahrzeugs. Außerdem kann sie auch eine der Voraussetzungen für die

Durchsetzung von Gewährleistungsansprüchen bei Korrosionsschäden und Lackmängeln an der Karosserie sein.

Die Fachbetriebe verfügen über die notwendigen Pflegemittel. Bitte beachten Sie die Anwendungshinweise auf der Verpackung.

### **WARNUNG**

- Bei missbräuchlicher Anwendung können Pflegemittel gesundheitsschädlich sein.
- Bewahren Sie Pflegemittel immer an einem sicheren Ort und außerhalb der Reichweite von Kindern auf. Vergiftungsgefahr!

### **Umwelthinweis**

- Bevorzugen Sie beim Kauf der Pflegemittel umweltfreundliche Produkte.
- Reste von Pflegemitteln gehören nicht in den Hausmüll.

### Fahrzeugwäsche

Je länger es dauert, die Ablagerungen zu reinigen, z. B. die Insektenreste, Vogelkot, Baumharz oder Streusalze, die an Ihrem Fahrzeug haften, desto größer sind die Schäden, die sie auf der Oberfläche verursachen können. Hohe Temperaturen, z. B. durch Sonneneinstrahlung, verstärken die ätzende Wirkung.

Vor dem Waschen den groben Schmutz mit viel Wasser aufweichen.

Um hartnäckigen Schmutz zu entfernen, wie zum Beispiel Insektenkot oder Baumharz, ist es am besten, sehr viel Wasser und ein Mikrofaser-tuch zu verwenden.

Lassen Sie auch den Fahrzeugunterboden nach Ablauf der Frostschutzzeit im Winter waschen.

### Hochdruckreiniger

Bei der Fahrzeugwäsche mit einem Hochdruckreiniger befolgen Sie unbedingt die Bedienungshinweise für den Hochdruckreiniger. Dies gilt insbesondere für den Druck und den Abstand zum Fahrzeug beim Anlegen des Wasserstrahls.

Richten Sie den Wasserstrahl nicht direkt auf die Dichtungen der Seitenscheiben, Türen, Glasdach oder Abdeckungen. Gleiches gilt für Reifen, Gummischläuche, Dämmmaterial, Sensoren oder Kameralinsen. Halten Sie einen Mindestabstand von 40 cm ein.

Schnee und Eis nicht mit einem Hochdruckreiniger entfernen.

Verwenden Sie auf keinen Fall Rundstrahldüsen oder Dreckfräser.

Das Wasser darf nicht mehr als 60 °C betragen.

### Automatische Waschanlagen

Sprühen Sie das Fahrzeug vor Beginn der Wäsche.

Stellen Sie sicher, dass die Fenster und das Glasdach geschlossen und die Scheibenwischer deaktiviert sind. Beachten Sie die Anweisungen des Autowaschanlagenbetreibers, insbesondere wenn sich trennbare Teile in Ihrem Fahrzeug befinden.

Fahren Sie lieber in Waschanlagen ohne Bürsten.

### Waschen von Hand

Reinigen Sie das Fahrzeug von oben bis unten mit einem weichen Schwamm oder einer Waschbürste. Verwenden Sie nur Reinigungsmittel ohne Lösungsmittel.

### Polieren

Polieren ist nur erforderlich, wenn die Fahrzeuglackierung ihren Glanz verloren hat und dieser mit Pflegeprodukten nicht wieder hergestellt werden kann.

Polieren Sie keine Mattlackierungen! Wenn der Lackierung Glanz verliehen wird, trägt die Oberfläche irreparable Schäden davon.

### Fahrzeuge mit Mattlack waschen

**Zum Waschen des Fahrzeugs sollte am besten ein Spezialreiniger für Mattlack verwendet werden.** Für weitere Informationen suchen Sie bitte einen Servicebetrieb auf.

Tragen Sie das Produkt durch Aufsprühen auf die Karosserie auf, wobei Sie die einzelnen Bereiche nacheinander bearbeiten und mindes-

tens 2 Minuten einwirken lassen. Wischen Sie es mit einem Mikrofasertuch ab, **ohne übermäßigen Druck** auf die behandelte Stelle auszuüben, bis der Schmutz entfernt ist. Nach der Reinigung tragen Sie das Produkt erneut auf die einzelnen Bereiche auf und verteilen es, bis ein gleichmäßiges Ergebnis erreicht ist.

Wenn das Fahrzeug von Mücken befallen oder stark verschmutzt ist, sprühen Sie das Produkt auf die gesamte Oberfläche auf, lassen Sie es 2 Minuten einwirken und spritzen Sie mit Druckwasser ab, bis das Fahrzeug vollständig sauber ist. Nach dem Trocknen tragen Sie das Produkt Bereich für Bereich auf und verteilen es mit einem Mikrofasertuch **ohne übermäßigen Druck**, bis eine gleichmäßige Oberfläche erreicht ist.

In beiden Fällen erhalten wir eine perfekte Fahrzeugpflege und eine Schutzschicht gegen Schmutz und Wasser.

### ⚠️ WARNUNG

- Waschen Sie das Fahrzeug nur bei ausgeschalteter Zündung oder gemäß den Vorgaben des Waschanlagenbetreibers. Unfallgefahr!
- Wenn Sie die Unterseite oder die Innenseite der Radhäuser reinigen, schützen Sie sich vor scharfen oder schneidenden Metallteilen. Schnittgefahr!
- Nach der Reinigung können die Bremsen aufgrund von Feuchtigkeit oder im Winter durch Eis auf den Scheiben oder den Brems-

belägen länger bremsen. Unfallgefahr! Die Bremsen müssen erst trockengebremst werden.

### ⚠️ WARNUNG

Die unsachgemäße Verwendung der Hochdruckreinigungsgeräte kann Schäden verursachen. Dies wiederum kann zu Unfällen und schweren Verletzungen führen.

- Richten Sie den Wasserstrahl des Hochdruckreinigungsgeräts niemals direkt auf die orangefarbenen Hochvoltleitungen, die Bauteile des Hochvoltsystems und das 12-Volt-Bordnetz.

### ⓘ HINWEIS

- Wenn Sie das Fahrzeug in einer automatischen Waschanlage waschen, müssen Sie die Außenspiegel anklappen, um eine Beschädigung der Außenspiegel zu vermeiden. Die elektrisch verstellbaren Außenspiegel dürfen nur elektrisch an- und ausgeklappt werden!
- Waschen Sie das Fahrzeug nicht in der prallen Sonne. Die Lackierung könnte beschädigt werden!
- Benutzen Sie keine Insektenschwämme, raue Küchenschwämme oder Ähnliches. Die Oberfläche könnte beschädigt werden!

## • Fahrzeugteile mit Mattlack:

- Keine Poliermittel und Hartwaxse verwenden. Die Oberfläche könnte beschädigt werden!
- Wählen Sie niemals Waschprogramme mit Wachskonservierung. Dies könnte das Aussehen der Mattlackierung beschädigen.
- Bringen Sie keine Aufkleber oder magnetische Etiketten auf die matt lackierten Teile, da deren Entfernung zur Beschädigung der Farbe führen kann.

## Umwelthinweis

Waschen Sie das Fahrzeug nur auf speziell dafür vorgesehenen Waschplätzen. Dort wird verhindert, dass das eventuell durch Öl verunreinigte Schmutzwasser in das Abwasser gelangt.

## Außenreinigung

Nachfolgend sind einige Empfehlungen für die Reinigung und Pflege einzelner Fahrzeugbauteile aufgeführt.

Wenden Sie sich an Ihre Fachwerkstatt für spezielle Fragen oder für nicht aufgeführte Bauteile.

Beachten Sie die jeweiligen Anmerkungen

»» Kapitel „Seien Sie besonders aufmerksam:“ auf Seite 390 beachten..

## Scheibenwischerblätter vorne

- *Schmutz:* Weiches Tuch mit Scheibenreiniger.

## Scheinwerfer/Schlussleuchten

- *Schmutz:* Weicher Schwamm mit neutraler Seifenlösung<sup>1)</sup>.

## Sensoren/Linsen der Kamera

- *Schmutz:*
  - *Sensoren:* weiches Tuch mit lösungsmittelfreiem Reinigungsmittel.
  - *Linsen der Kamera:* weiches Tuch mit alkoholfreiem Reinigungsmittel.
- *Schnee/Eis:* Handfeger/lösungsmittelfreies Enteisungsspray.

## Räder

- *Streusalz:* Wasser.
- *Abriebstaub der Bremsen:* Säurefreies Spezial-Reinigungsmittel.

## Abgasendrohre

- *Streusalz:* Wasser, ggf. geeignetes Reinigungsmittel für Edelstahl oder mit einem nicht scheuernden und nicht ätzenden Reinigungsmittel.

## Zierblenden/Zierleisten

- *Schmutz:* Neutrale Seifenlösung<sup>1)</sup>, ggf. geeignetes Reinigungsmittel für Edelstahl.

## Lackierung

- *Lackschäden:* Farbcode bei einem Händler konsultieren und mit einem Retuschierstift wiederherstellen.
- *Ausgelaufener Kraftstoff:* Sofort mit Wasser spülen.
- *Ablagerung von Flugrost:* Flugrostentferner auftragen und danach mit Hartwachs pflegen. Bei Fragen wenden Sie sich an Ihre Fachwerkstatt.
- *Korrosion:* Wenden Sie sich an Ihren Fachbetrieb, damit er sich darum kümmert.
- *Wasser bildet auf sauberer Lackierung keine Perlen:* Pflege mit Hartwachs (mindestens zweimal im Jahr).
- *Ohne Glanz trotz Pflege/unauffällige Lackierung:* Mit geeigneter Politur behandeln und dann Konservierungsmittel für Farbe auftragen, wenn das verwendete Poliermittel keine Konservierungsstoffe enthält.
- *Ablagerungen, z. B. Insektenreste, Vogelkot, Baumharze, Streusalz:* Direkt mit Wasser aufweichen und mit einem Mikrofasertuch entfernen.

<sup>1)</sup> Neutrale Seifenlösung: maximal 2 Esslöffel auf 1 l Wasser.

- *Schmutz mit Fett-Basis, z. B. kosmetische Produkte oder Sonnencreme:* Sofort mit einer neutralen Seifenlösung<sup>1)</sup> und einem weichen Tuch entfernen.

### Carbonteile

- *Schmutz:* Reinigen wie lackierte Teile  
»» S. 386.

### Dekorfolien

- *Schmutz:* Weicher Schwamm mit neutraler Seifenlösung<sup>1)</sup>.

## Innenreinigung

Nachfolgend sind einige Empfehlungen für die Reinigung und Pflege einzelner Fahrzeugbauteile aufgeführt.

Wenden Sie sich an Ihre Fachwerkstatt für spezielle Fragen oder für nicht aufgeführte Bauteile.

Beachten Sie die jeweiligen Anmerkungen

»» Kapitel „*Seien Sie besonders aufmerksam:*“ auf Seite 390 beachten..

### Scheiben

- *Schmutz:* Scheibenreiniger verwenden und danach mit einem weichen Tuch trocknen.

### Zierblenden/Zierleisten

- *Schmutz:* Neutrale Seifenlösung<sup>1)</sup>.

### Kunststoffteile

- *Schmutz:* Weiches Tuch.
- *Hartnäckiger Schmutz:* Neutrale Seifenlösung<sup>1)</sup>, ggf. lösungsmittelfreies Kunststoffreinigungsmittel.

### Bildschirme/Kombi-Instrument

- *Schmutz:* Weiches Tuch mit LCD-Cleaner.

### Bedienfelder

- *Schmutz:* Weicher Pinsel, danach weiches Tuch mit neutraler Seifenlösung<sup>1)</sup>.

### Die Sicherheitsgurte

- *Schmutz:* Neutrale Seifenlösung<sup>1)</sup>, vor dem Aufrollen trocknen lassen.

### Textilien, Kunstleder, Mikrofaserstoff

- *Oberflächlich haftende Schmutzpartikel:* Staubsauger.
- *Schmutz auf Wasserbasis, wie z. B. Kaffee, Tee, Blut usw.:* Saugfähiges Tuch und neutrale Seifenlösung<sup>1)</sup>.

- *Schmutz auf Fettbasis, wie z. B. Öl, Schminke usw.:* Neutrale Seifenlösung verwenden<sup>1)</sup>. Die gelösten Fett- und Farbpartikel durch Trocknen mit einem saugfähigen Tuch abtupfen und ggf. mit Wasser behandeln.

- *Spezieller Schmutz, z. B. Kugelschreiber, Nagellack, Dispersionsfarbe, Schuhcreme usw.:* Spezieller Fleckenentferner: mit saugfähigem Material durch Abtupfen trocknen und ggf. mit einer neutralen Seifenlösung behandeln<sup>1)</sup>.

### Naturleder

- *Frischer Schmutz:* Baumwollappen mit neutraler Seifenlösung<sup>1)</sup>.
- *Schmutz auf Wasserbasis, wie z. B. Kaffee, Tee, Blut usw.:*
  - *Frische Flecken:* saugfähiges Tuch.
  - *Eingetrocknete Flecken:* für Leder geeigneter Fleckenentferner.
- *Schmutz auf Fettbasis, wie z. B. Öl, Schminke usw.:*
  - *Frische Flecken:* saugfähiges Tuch und für Leder geeigneter Fleckenentferner.
  - *Eingetrocknete Flecken:* Fettlösespray.
- *Spezieller Schmutz, z. B. Kugelschreiber, Nagellack, Dispersionsfarbe, Schuhcreme usw.:* Für Leder geeigneter Fleckenentferner.

<sup>1)</sup> Neutrale Seifenlösung: maximal 2 Esslöffel auf 1 l Wasser.

- **Pflege:** Regelmäßig eine Pflegecreme mit Lichtschutz und Imprägniereffekt auftragen. Bei Bedarf eine Pflegecreme der entsprechenden Farbe verwenden.

### Carbonteile

- **Schmutz:** Reinigen wie bei Kunststoffteilen.

### Seien Sie besonders aufmerksam:

#### Scheinwerfer/Schlussleuchten

- Reinigen Sie die Scheinwerfer/Schlussleuchten niemals mit einem trockenen Tuch oder Schwamm.
- Verwenden Sie keine alkoholhaltige Reinigungsmittel. Gefahr der Rissbildung!

#### Räder

- Keine Lackpolitur noch andere Scheuermittel verwenden.
- Falls die Schutzlackschicht der Felge, z.B. durch Steinschläge, Kratzer usw. beschädigt ist, muss der Schaden umgehend behoben werden.

#### Linse der Kamera

- Entfernen Sie niemals Schnee und Eis von der Kameralinse mit warmem oder heißem Wasser. Gefahr einer Rissbildung in der Linse!

- Verwenden Sie bei der Reinigung der Kameralinse niemals Scheuermittel oder alkoholhaltige Reinigungsmittel. Gefahr von Kratzern und Rissbildung!

### Scheiben

- Schnee und Eis auf Scheiben und Außenspiegeln entfernen Sie mit einem Kunststoffschaber. Um Kratzer bei der Reinigung zu vermeiden, sollten Sie den Schaber nicht vor- und zurückbewegen, sondern nur in eine Richtung schieben.
- Entfernen Sie niemals Schnee oder Eis von Fensterscheiben und Spiegeln mit warmem oder heißem Wasser. Gefahr von Rissbildung im Glas!
- Um Beschädigungen an der Heckscheibenheizung zu vermeiden, dürfen keine Aufkleber über die Heizfäden geklebt werden.

### Zierblenden/Zierleisten

- Verwenden Sie keine Pflegemittel noch -Reinigungsmittel auf Chrombasis.

### Lackierung

- Das Fahrzeug muss vor dem Auftragen von Politur oder Konservierungsmitteln frei von Schmutz und Staub sein. Gefahr von Kratzern!
- Keine Politur oder Konservierungsmittel auftragen, wenn das Fahrzeug starker Sonneneinstrahlung ausgesetzt ist. Die Lackierung könnte beschädigt werden!

- Die Ablagerungen von Flugrost dürfen nicht durch Polieren entfernt werden. Die Lackierung könnte beschädigt werden!

- Kosmetische Produkte oder Sonnencreme sofort entfernen. Die Lackierung könnte beschädigt werden!

### Bildschirme/Kombi-Instrument

- Bildschirme, Kombi-Instrument mit Blende nicht trocken reinigen. Gefahr von Kratzern!
- Stellen Sie sicher, dass das Kombi-Instrument ausgeschaltet und abgekühlt ist, bevor Sie es reinigen.
- Stellen Sie sicher, dass keine Flüssigkeit zwischen Kombi-Instrument und Blende eindringt. Gefahr von Schäden!

### Bedienfelder

- Stellen Sie sicher, dass keine Flüssigkeit in die Bedienfelder eindringt. Gefahr von Schäden!

### Die Sicherheitsgurte

- Sicherheitsgurte zum Reinigen nicht ausbauen.
- Sicherheitsgurte und deren Bestandteile dürfen niemals chemisch gereinigt werden oder mit ätzenden Flüssigkeiten, Lösungsmitteln sowie scharfen und spitzen Gegenständen in Berührung kommen. Das Gewebe könnte beschädigt werden!



- Lassen Sie Gurte mit Beschädigungen des Gewebes, der Verbindungen, des Aufrollautomaten oder des Schlossteils von einem Fachbetrieb ersetzen.

### Textilien/Kunstleder/Mikrofaserstoff

- Behandeln Sie Kunstleder/Mikrofaser nicht mit Lederpflegemitteln, Lösungsmitteln, Bohnerwachs, Schuhcreme, Fleckenentferner und ähnlichen Produkten.
- Lassen Sie hartnäckige Flecken durch einen Fachbetrieb entfernen. Auf diese Weise vermeiden Sie Beschädigungen.
- Verwenden Sie zur Reinigung auf keinen Fall Dampfreiniger, Bürsten, harte Schwämme usw.
- Verwenden Sie die Sitzheizung nicht, um die Sitze zu trocknen.
- Scharfkantige Gegenstände an Kleidungsstücken wie Reißverschlüsse, Nieten oder Gürtel können die Oberfläche beschädigen.
- Geöffnete Klettverschlüsse, z. B. an der Kleidung, können den Sitzbezug beschädigen. Bitte beachten Sie, dass die Klettverschlüsse geschlossen sind.

### Naturleder

- Behandeln Sie das Leder auf keinen Fall mit Lösungsmitteln, Bohnerwachs, Schuhcreme, Fleckenentferner und ähnlichen Produkten.
- Scharfkantige Gegenstände an Kleidungsstücken wie Reißverschlüsse, Nieten oder Gürtel können die Oberfläche beschädigen.

- Verwenden Sie zur Reinigung auf keinen Fall Dampfreiniger, Bürsten, harte Schwämme usw.
- Verwenden Sie die Sitzheizung nicht, um die Sitze zu trocknen.
- Vermeiden Sie längere Standzeiten in der prallen Sonne, um ein Ausbleichen des Leders zu vermeiden. Bei längeren Standzeiten im Freien sollten Sie das Leder durch Abdecken vor direkter Sonneneinstrahlung schützen.

### WARNUNG

Die Frontscheibe darf nicht mit wasserabweisenden Scheibenbeschichtungsmitteln behandelt werden. Unter ungünstigen Sichtverhältnissen wie z.B. Nässe, Dunkelheit oder tiefstehender Sonne kann es zu verstärkter Blendung kommen. Unfallgefahr! Darüber hinaus ist ein Rattern der Scheibenwischerblätter möglich.

### Information

- Insektenreste lassen sich viel einfacher von einem frisch konservierten Lack entfernen.
- Regelmäßige Konservierungsbehandlungen können die Bildung von Flugrostablagerungen verhindern.

## Stilllegung des Fahrzeugs

Wenn Sie Ihr Fahrzeug für längere Zeit still stehen lassen möchten, wenden Sie sich an eine Fachwerkstatt. Sie wird Sie gerne über die notwendigen Maßnahmen wie z. B. Korrosionsschutz, Service und Lagerung beraten.

Beachten Sie außerdem die Hinweise zur Fahrzeugbatterie »» S. 357, »» Kapitel „Einleitung zum Thema“ auf Seite 357 beachten..

## Zubehör, Ersatzteile und Reparaturarbeiten

### Einleitung zum Thema

Lassen Sie sich vor dem Kauf von Zubehör und Ersatzteilen beraten.

Ihr Fahrzeug bietet ein hohes Maß an aktiver und passiver Sicherheit. +Wenn Ihr Fahrzeug nachträglich mit Zubehör ausgestattet wird, empfehlen wir Ihnen, Rat und Hilfe eines SEAT Betriebes in Anspruch zu nehmen. Ihr SEAT Betrieb informiert Sie gerne über Zweckmäßigkeit, gesetzliche Bestimmungen und werkseitige Empfehlungen für Zubehör und Ersatzteile.

Wir empfehlen Ihnen, **SEAT Zubehör** und **Originalteile von SEAT®** zu verwenden. Hierfür hat SEAT Zuverlässigkeit, Sicherheit und Eignung festgestellt. Selbstverständlich tragen SEAT Betriebe für die fachgerechte Montage Sorge.

Trotz fortwährender Marktbeobachtung kann SEAT nicht darüber urteilen, ob **nicht von SEAT freigegebene Produkte** die Anforderungen hinsichtlich Zuverlässigkeit, Sicherheit und Eignung für Ihr Fahrzeug erfüllen. Daher übernimmt SEAT keinerlei Haftung für derartige Produkte, auch wenn in bestimmten Fällen eine Zulassung durch einen amtlich anerkannten technischen Prüf- und Überwachungsverein oder eine Genehmigung durch eine Behörde vorliegt.

**Nachträglich eingebaute Geräte**, die unmittelbar die Kontrolle des Fahrers beeinflussen, wie beispielsweise eine Geschwindigkeitsregelanlage oder **elektronische Dämpferregelung** müssen ein **e**-Kennzeichen tragen (Genehmigungszeichen der Europäischen Union) und für das fragliche Fahrzeug freigegeben sein.

**Zusätzlich angeschlossene elektrische Geräte**, die nicht der unmittelbaren Kontrolle des Fahrzeugs dienen, wie beispielsweise Kühlboxen, Computer oder Ventilatoren, müssen ein **CE**-Kennzeichen tragen (Konformitätserklärung der Hersteller in der Europäischen Union).

#### **WARNUNG**

**Zubehör wie beispielsweise Telefon- oder Getränkehalterungen dürfen niemals auf einer Airbag-Abdeckung oder im Wirkungsbereich der Airbags montiert werden. Es besteht sonst eine Verletzungsgefahr, wenn der Airbag bei einem Unfall ausgelöst wird.**

### Technische Änderungen

Eingriffe an den elektronischen Bauteilen, deren Software, der Verkabelung und dem Datentransfer können zu Funktionsstörungen führen.

Sie haben sicherlich Verständnis dafür, dass Ihr SEAT-Händler für Schäden, die infolge unsachgemäßer Arbeiten entstehen, keine Gewähr übernehmen kann.

Wir empfehlen Ihnen daher, alle erforderlichen Arbeiten in SEAT Betrieben mit **Originalteilen von SEAT®** durchführen zu lassen.

#### **WARNUNG**

**Arbeiten oder Veränderungen an Ihrem Fahrzeug, die unsachgemäß durchgeführt werden, können Funktionsstörungen verursachen - Unfallgefahr.**

### Sendefunkgeräte und Geschäftsausrüstungen

#### Festeingebaute Sendefunkgeräte

Der nachträgliche Einbau von Funkgeräten in das Fahrzeug ist generell genehmigungspflichtig. SEAT gibt den Einbau von genehmigten Funkgeräten in das Fahrzeug pauschal unter der Voraussetzung frei, dass:

- Die Antenneninstallation erfolgt fachgerecht.
- die Antenne außerhalb des Fahrzeuginnenraumes angebracht wird (unter Verwendung geschirmter Kabel und reflexionsfreier Antennenanpassung),
- die effektive Sendeleistung am Antennenfußpunkt nicht mehr als 10 Watt beträgt.

Über die Möglichkeiten des Einbaus und des Betriebs von Sendefunkgeräten mit höherer Sendeleistung können Sie sich bei einem SEAT Betrieb bzw. im Fachbetrieb informieren.

#### Mobile Sendefunkgeräte

Beim Betrieb von handelsüblichen Mobiltelefonen oder Funkgeräten können Funktionsstörungen an der Elektronik Ihres Fahrzeugs auftreten. Die Gründe können sein:

- Keine Außenantenne
- Falsch installierte Außenantenne
- Sendeleistung über 10 W

Deshalb dürfen Sie tragbare Mobiltelefone oder Funkgeräte ohne bzw. mit falsch installierter Außenantenne nicht *innerhalb des Fahrzeugs* betreiben >>> .

Außerdem sollten Sie beachten, dass nur mit einer *Außenantenne* die optimale Restreichweite der Geräte erreicht wird.

## Geschäftsausrüstung

Der nachträgliche Einbau von Geräten aus dem Bereich der Wohn- und Geschäftsausrüstung in das Fahrzeug ist gestattet, solange diese keinen Einfluss auf die unmittelbare Kontrolle des Fahrers über das Fahrzeug nehmen können und mit einem C-Kennzeichen versehen sind. Nachträglich eingebaute Geräte, die die Kontrolle des Fahrers über das Fahrzeug beeinflussen können, müssen dagegen immer eine Typgenehmigung für Ihr Fahrzeug besitzen und mit einem e-Kennzeichen versehen sein.

### WARNUNG

**Im Fahrzeuginnenraum betriebene Mobiltelefone oder Funkgeräte ohne bzw. mit falsch installierter Außenantenne können durch überhöhte elektromagnetische Felder gesundheitliche Schäden verursachen.**

### Information

- Der nachträgliche Einbau von elektrischen oder elektronischen Geräten in das Fahrzeug berührt die Fahrzeug-Typenzulassung. Unter Umständen erlischt dadurch die Betriebserlaubnis für Ihr Fahrzeug.
- Beachten Sie bitte die Bedienungsanleitung der Mobiltelefone und Funkgeräte.

## Verbraucherinformationen

### Garantie

#### Gewährleistung für den störungsfreien Betrieb

Die SEAT-Händler geben für fabrikneue SEAT-Automobile eine Gewähr für Fehlerfreiheit. Einzelheiten zu den Gewährleistungsbedingungen und Gewährleistungsfristen entnehmen Sie bitte Ihrem Kaufvertrag oder der zusätzlichen Dokumentation. Wenden Sie sich bitte für nähere Informationen an Ihren SEAT-Händler.

#### Garantie für die Hochvoltbatterie von Elektro- und Hybridfahrzeugen

Ergänzend zu den oben genannten gesetzlichen Gewährleistungen und Garantien gewähren die SEAT Service Partner auch die Garantie für Hochvoltbatterie, die in vielen Ländern bereits angeboten wird.

Bitte entnehmen Sie die Einzelheiten dieser Garantie dem Kaufvertrag oder wenden Sie sich an einen SEAT Partnerbetrieb.

## Gespeicherte Informationen in den Steuergeräten

### Unfalldatenspeicher (Event Data Recorder)

Ihr Fahrzeug verfügt über einen Unfalldatenspeicher (EDR).

Die EDR-Funktion zeichnet bei einem leichten oder schweren Unfall Daten auf. Diese Daten dienen zur Unterstützung bei der Analyse zum Verhalten der verschiedenen Fahrzeugsysteme.

Der EDR zeichnet über eine verringerte Zeitspanne (normalerweise 10 Sekunden oder weniger) dynamische Fahrdaten und Daten der Rückhaltesysteme auf, wie zum Beispiel:

- Wie die verschiedenen Systeme im Fahrzeug funktionierten.
- Ob Fahrer und Beifahrer die Sicherheitsgurte angelegt hatten.
- Wie der Fahrer das Gas- oder Bremspedal benutzt hat.
- Fahrzeuggeschwindigkeit.
- GPS-Position.

Diese Daten tragen zum einem besseren Verständnis der Umstände bei unter denen sich der Verkehrsunfall ereignet hat.

Ebenso werden Daten der Fahrassistenzsysteme aufgezeichnet. Diese beinhalten Angaben darüber, ob das System z. B. inaktiv oder aktiv

war und ob dessen Eingreifen einen Einfluss auf das dynamische Verhalten des Fahrzeugs hatte und in den vorher beschriebenen Situationen beim Be- oder Entschleunigen eine Spurabweichung erfolgte.

Je nach Fahrzeugausstattung schließt dies folgende Systemdaten ein:

- Automatische Distanzregelung
- Spurhalteassistent
- Parkassistenten
- Notbremsfunktion.

Die Daten aus dem EDR werden ausschließlich in besonderen Unfallsituationen aufgezeichnet. Bei normalen Fahrbedingungen werden keine Daten aufgezeichnet.

Es werden keine Audio- oder Videodaten im Fahrzeuginnenraum oder im Fahrzeugumfeld aufgezeichnet. Persönliche Daten wie Name, Alter oder Geschlecht werden unter keinen Umständen aufgezeichnet. Hingegen ist es möglich, dass Dritte (wie beispielsweise Strafverfolgungsbehörden) den Inhalt des EDR mit anderen Datenbanken in Verbindung bringen und so einen persönlichen Bezug im Kontext von Unfalluntersuchungen herstellen können.

Um die EDR-Daten auslesen zu können, benötigen Sie, wie gesetzlich vorgeschrieben, Zugang zur OBD-Schnittstelle („On-Board-Diagnose“) Ihres eingeschalteten Fahrzeugs.

SEAT hat keinen Zugang auf die EDR-Daten, es sei denn der Eigentümer (oder bei „Leasing“ der Leasingnehmer) erteilt seine Zustimmung dazu.

Mit Rücksicht auf die gesetzlichen und vertraglichen Bestimmungen können Ausnahmen gemacht werden.

Aufgrund der gesetzlichen Anforderungen für Produkte, die Ihre Sicherheit betreffen, kann SEAT die Daten des EDR für Felduntersuchungen und für die Qualitätsverbesserung der Fahrzeugsysteme verwenden. Die für Felduntersuchungen verwendeten Daten werden anonym behandelt (das heißt ohne Angaben zum Fahrzeug, zum Besitzer oder Leasingnehmer).

## Fahrzeugantennen

### Infotainment-System und Antennen

Die Antennen für das Infotainment-System sind an verschiedenen Stellen des Fahrzeugs verbaut:

- Im Dach.
- An der Frontscheibe, zwischen den Glasschichten.
- An der Heckscheibe und an den Fenstern mit einer gedruckten Antennenstruktur >>> ⓘ.

### ! HINWEIS

**Die an Heckscheibe und Fenstern befindliche gedruckte Antennenstruktur kann durch das Scheuern von Gegenständen oder durch ätzende oder säurehaltige Produkte beschädigt werden.**

- **Bringen Sie keine Aufkleber im Bereich von Heckscheibe und Fenstern an.**
- **Reinigen Sie die gedruckte Antennenstruktur niemals mit ätzenden oder säurehaltigen Produkten.**

## Informationen zu Material und Recycling

### Umweltverträglichkeit

Bei der Konstruktion, Materialauswahl und Herstellung Ihres neuen SEAT spielt der Umweltschutz eine wichtige Rolle.

### Konstruktive Maßnahmen zur Begünstigung des Recyclings

- Demontagefreundliche Gestaltung der Verbindungen
- Vereinfachte Demontage durch Modulbauweise

- Verbesserte Sortenreinheit der Werkstoffe.
- Kennzeichnung von Kunststoffteilen und Elastomeren nach ISO 1043, ISO 11469 und ISO 1629.

### Materialauswahl

- Verwendung von wiederverwertbarem Material.
- Verwendung von kompatiblen Kunststoffen innerhalb einer Gruppe, wenn deren Komponenten nicht leicht voneinander trennbar sind.
- Verwendung von wiederverwertbarem und/oder wiederverwertetem Material.
- Verringerung von flüchtigen Bestandteilen der Kunststoffe, einschließlich des Geruchs.
- Verwendung von FCKW-freien Kältemitteln.

**Verbot, abgesehen von den gesetzlich festgelegten Ausnahmen (Anhang II der Richtlinie 2000/53/EG über Altfahrzeuge), von Schwermetallen:** Cadmium, Blei, Quecksilber und sechswertiges Chrom.

### Herstellung

- Verringerung des Lösungsmittelanteils in Hohlraumschutzwachsen.
- Verwendung von Kunststoffschutzfolien für den Transport von Fahrzeugen.
- Verwendung lösungsmittelfreier Klebstoffe.
- Einsatz von FCKW-freien Kältemitteln in Kälteerzeugungssystemen.

- Recycling und energetische Verwertung von Abfällen (RDF).
- Verbesserung der Abwasserqualität.
- Einsatz von Wärmerückgewinnungssystemen (Wärmetauscher, Enthaltperatoren usw.).
- Verwendung wasserlöslicher Lacke.

### Recycling der elektrischen und elektronischen Geräte

Alle nicht fest im Fahrzeug verbauten elektrischen und elektronischen Geräte (E.E.G.) müssen dauerhaft und unverwischbar mit folgendem Symbol gekennzeichnet sein:



Dieses Symbol weist daraufhin, dass die E.E.G. nicht in den normalen Haushaltsabfall gelangen dürfen, sondern als Sonderabfall entsorgt werden müssen.

### Produktrecycling

✓ Gilt für den Markt: Frankreich

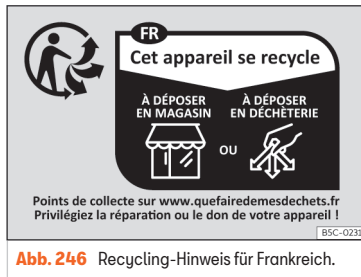

**Abb. 246** Recycling-Hinweis für Frankreich.

Bitte beachten Sie die folgenden Recycling-Hinweise »» (Abb. 246) für die folgenden Artikel:

- Fahrzeugschlüssel.
- Funkfernbedienung der Zusatzheizung und -lüftung.
- Kompressor.
- Ladekabel.
- Karte für mobilen Schlüssel.



**Abb. 247** Recycling-Hinweis von Feuerlöschern in Frankreich.

Bitte beachten Sie die folgenden Recycling-Hinweise »» (Abb. 247) für die folgenden Artikel:

- Feuerlöscher.



**Abb. 248** Recycling-Hinweis für Frankreich.

Bitte beachten Sie die Recycling-Hinweise »» (Abb. 248) für Unterlagen und Verpackungen bzw. Beutel für folgende Artikel:

- Wartungshandbuch.
- Erste-Hilfe-Set.
- Feuerlöscher.
- Kompressor.

- Ladekabel.
- Ladedose und Dichtung.
- Bordwerkzeug.
- Reifenpannenspray.
- Wagenheber.
- Warndreieck.
- Warnweste.
- Werkzeutasche.

### **Umwelthinweis**

Das Triman-Logo und das Infotri-Symbol enthalten wichtige Informationen zur Einordnung für den Endverbraucher.

### **Produktrecycling**

✓ Gilt für den Markt: Italien

#### **Umweltkennzeichnung**

Das Gesetzesdekret Nr. 116 (3. September 2020), das die EU-Richtlinie 2018/851 über Abfälle und die EU-Richtlinie 2018/852 über Verpackungen und Verpackungsabfälle umsetzt, schreibt vor, dass alle Verpackungen angemessen gekennzeichnet sein müssen, um die Sammlung, die Wiederverwendung, die Verwertung und das Recycling von Verpackungen zu erleichtern und den Verbrauchern korrekte Informationen über den endgültigen Verwertungsort der Verpackungen zu liefern.

Über den folgenden QR-Code, der zu einer Webseite führt, auf der die in der Verordnung geforderten Informationen zu finden sind, können die Informationen über die Umweltkennzeichnung der im Fahrzeug vorhandenen Verpackung abgerufen werden:



## Konformitätserklärung

**Vermarktung von gefertigten Produkten auf dem britischen Markt (England, Wales und Schottland):**

**UK CA** Das UKCA-Zeichen (UK Conformity Assessed) ist die neue britische Produktkennzeichnung, die für bestimmte Produkte erforderlich ist, die in Großbritannien (England, Wales und Schottland) auf den Markt gebracht werden.

Importeur:

Volkswagen Group United Kingdom Ltd.  
Yeomans Drive, Blakelands  
Milton Keynes, MK 14 5AN  
United Kingdom

Fahrzeuge, die vom oben genannten Importeur auf dem britischen Markt vertrieben werden, können vollständige Produkte enthalten, die den folgenden Bestimmungen entsprechen:

- Verordnung über elektromagnetische Verträglichkeit, 2016
- Verordnung über elektrische Betriebsmittel (Sicherheit), 2016
- Verordnung über die Lieferung von Maschinen (Sicherheit) (Änderung), 2011
- Verordnung über Geräuschemissionen von zur Verwendung im Freien vorgesehenen Geräten und Maschinen, 2001
- Verordnung zur Beschränkung der Verwendung gefährlicher Stoffe in Elektro- und Elektronikgeräten, 2012
- Verordnung über Medizinprodukte, 2002 (SISI 2002, Nr. 618, in der geänderten Fassung) (UK MDR 2002)
- Verordnung über Druckgeräte (Sicherheit), 2016
- Verordnung über persönliche Schutzausrüstung (Umsetzung), 2018

### **Information**

**Für Medizinprodukte bleibt die Kennzeichnung c € im Vereinigten Königreich bis zum 30. Juni 2023 gültig.**

In Übereinstimmung mit den oben genannten Verordnungen hat der Importeur folgendes sichergestellt:

Der Hersteller hat die entsprechende Konformitätsbewertung durchgeführt, die technischen Unterlagen erstellt und erfüllt die Anforderungen der Kennzeichnung.

### Information

**Bis zum 31. Dezember 2025 kann die britische Kennzeichnung auf einem Etikett angebracht werden, das auf dem Produkt oder einem dem Produkt beiliegenden Dokument angebracht ist.**

## Funkanlagen

### Vereinfachte Konformitätserklärung

Ihr Fahrzeug besitzt verschiedene radioelektrische Geräte. Die Hersteller dieser Geräte erklären, dass die Geräte die EU-Richtlinie 2014/53/EU erfüllen, sofern das Gesetz es verlangt.

Der vollständige Text der EU-Konformitätserklärung ist unter folgender Internetadresse abrufbar:

[www.seat.com/generalinfo](http://www.seat.com/generalinfo)



### Vereinigtes Königreich

Ihr Fahrzeug besitzt verschiedene radioelektrische Geräte. Die Hersteller dieser Geräte erklären, dass diese Geräte, soweit gesetzlich erforderlich, die UK-Funkanlagen-Richtlinie 2017 [SI 2017/1206] erfüllen.

Der vollständige Text der Konformitätserklärung ist unter folgender Internetadresse abrufbar:

[www.seat.com/generalinfo](http://www.seat.com/generalinfo)



### Ukraine

Ihr Fahrzeug besitzt verschiedene radioelektrische Geräte. Die Hersteller dieser Geräte erklären, dass die Geräte, soweit gesetzlich erforderlich, die ukrainische Richtlinie 355/2017 (TR Funkanlagen) erfüllen.

Der vollständige Text der Konformitätserklärung ist unter folgender Internetadresse abrufbar:

[www.seat.com/generalinfo](http://www.seat.com/generalinfo)



### Herstelleradressen

Im Folgenden werden die Herstelleradressen von jenen Bauteilen angegeben, die aufgrund ihrer Größe oder Charakteristik nicht mit einem Aufkleber versehen werden können, obwohl dies gesetzlich verlangt wird:

### Zentralsteuergerät (BCM)

Robert Bosch GmbH/Braunschweig  
Theodor-Heuss-Strasse 12  
38122 - Braunschweig, Deutschland  
Tel.: 0049 53188890

### System Keyless Access und Schlüssel mit Funkfernbedienung der Zentralverriegelung

HELLA GmbH & Co. KGaA/Hamm  
Roemerstr. 66  
59075 - Hamm, Deutschland  
Tel.: 0049 23817980

### Dachantenne

ASK Industries S.p.A  
Via dell'Industria n.12/14/16  
60037 Monte San Vito (AN), Italy  
Phone: +3907174521  
Website: [www.askgroup.it](http://www.askgroup.it)

Mitsumi Electronics Europe GmbH  
Siemensstrasse 32  
63225 Langen, Germany  
Phone: +49 (0) 6103913-0  
Website: [www.minebeamitsumi.co.jp](http://www.minebeamitsumi.co.jp)

Molex CVS Hildesheim GmbH  
Daimlerring 31  
31135 Hildesheim, Germany  
Phone: +49 3377 3160  
Website: [www.molex.com](http://www.molex.com)



## Antennenverstärker

ASK Industries S.p.A  
Via dell'Industria n.12/14/16  
60037 Monte San Vito (AN), Italy  
Phone: +3907174521  
Website: www.askgroup.it

Hirschmann Car Communication GmbH  
Stuttgarter Strasse 45-51  
72654 Neckartenzlingen, Germany  
Phone: +49 7127 140  
Website: www.te.com

KATHREIN Automotive GmbH  
Römerring 1  
31137 Hildesheim, Germany  
Phone: +498031184-0  
Website: www.kathrein.com

Molex CVS Hildesheim GmbH  
Daimlerring 31  
31135 Hildesheim, Germany  
Phone: +49 3377 3160  
Website: www.molex.com

## Navigationsantenne

Hirschmann Car Communication GmbH  
Stuttgarter Strasse 45-51  
72654 Neckartenzlingen, Germany  
Phone: +49 7127 140  
Website: www.te.com

KATHREIN Automotive GmbH  
Römerring 1  
31137 Hildesheim, Germany  
Phone: +498031184-0  
Website: www.kathrein.com

## Connectivity Box

Molex CVS Dabendorf GmbH  
Märkische Strasse 72  
15806 Zossen OT Dabendorf, Germany  
Phone: +49 3377 3160  
Website: www.molex.com

## Infotainment-System Basisversion

Panasonic Automotive Systems Czech  
U Panasonicu 266  
530 06, Pardubice, Czech Republic

## Infotainment-System optional

LG Electronics Mława SP  
LG Electronics 7  
06 500, Mława

## Funkfernbedienung der Standheizung

Digades GmbH Digitales Und Ana/Zittau  
Äußere Weberstr. 20  
02763 - Zittau, Deutschland  
Tel.: 0049 358357750

## Kombi-Instrument

Analoges Kombiinstrument SE38x/SE316  
Visteon Electronics Germany GmbH  
Visteonstr. 4-10  
50170 Kerpen, Germany

Analoges Kombiinstrument restliche Modelle  
Continental Automotive Spain,S.A.  
Crta. de Rubí a Ullastrell, nº 12-30  
08191 Rubí (Barcelona - Spain)

### FPK (digital)

Continental Automotive GmbH  
VDO-Strasse 1,  
64832 Babenhausen, Germany

Panasonic Automotive Systems Europe GmbH  
Robert Bosch Str. 27-29  
63225 Langen, Germany

Panasonic Automotive Systems Czech, s.r.o.  
U Panasonicu 266  
530 06, Pardubice, Czech Republic

Digital Cockpit CUPRA Born  
Europe - CE

LG Electronics Inc. Single Point of Contact  
Krijgsman 1, 1186 DM Amstelveen,  
The Netherlands

United Kingdom – UKCA  
LG Electronics U.K. Ltd,  
Velocity 2, Brooklands Drive,  
Weybridge, KT13 OSL

## Radarsensoren vorn

MRR für SE38X

Robert Bosch GmbH

Markwiesenstrasse, 46

72770 Reutlingen (Kusterdingen) Germany

MRR für Tarraco, Ateca, Ibiza, Arona

Automotive Distance Control Systems GmbH

Peter-Dornier-Strasse, 10

88131, Lindau, Germany

## Radarsensoren hinten

Hella GmbH & Co. KGaA

Rixbecker Straße 75

59552 Lippstadt (Germany)

## Online Connectivity Unit

LG ELECTRONICS INC.

10, Magokjungang 10-ro,

Gangseo-gu, Seoul, Republic of Korea

## Radioelektrisches Gerät, Frequenzbereiche, maximale Senderleistung

Im Anschluss werden die radioelektrischen Geräte detailliert erläutert,<sup>1)</sup> die in alle SEAT-Modelle eingebaut werden können. Sofern nichts anderes angegeben, gelten die Daten für alle Modelle (Abweichungen sind in den Fußnoten der Tabellen angegeben):

Frequenzbereich	max. Senderleistung
<b>Schlüssel mit Funkfernbedienung (Fahrzeug)</b>	
433,05-434,78 MHz	10 mW (ERP)
433,05-434,79 MHz	10 mW
868,0-868,6 MHz	25 mW
434,42 MHz	32 µW

### Funkfernbedienung (Standheizung)

868,7-869,2 MHz (869,0 MHz)	25 mW
-----------------------------	-------

✓ Gültig für: Leon, Ateca, Tarraco

### Sender-Empfänger (Standheizung)

868,7-869,2 MHz (869,0 MHz)	23,5 mW
-----------------------------	---------

✓ Gültig für: Leon, Ateca, Tarraco

### Bluetooth

2402-2480 MHz	6 dBm
---------------	-------

2400-2483,5 MHz	10 dBm
-----------------	--------

## Anschluss an Außenantenne am Fahrzeug

GSM 900: 880-915 MHz	33 dBm
----------------------	--------

GSM 1800: 1710-1785 MHz	30 dBm
-------------------------	--------

WCDMA FDD I: 1920-1980 MHz	24 dBm
----------------------------	--------

WCDMA FDD III: 1710-1785 MHz	21 dBm
------------------------------	--------

WCDMA FDD VIII: 880-915 MHz	21 dBm
-----------------------------	--------

LTE FDD1: 1920-1980 MHz	23 dBm
-------------------------	--------

LTE FDD3: 1710-1785 MHz	23 dBm
-------------------------	--------

LTE FDD7: 2500-2570 MHz	23 dBm
-------------------------	--------

LTE FDD8: 880-915 MHz	23 dBm
-----------------------	--------

LTE FFD20: 832-862 MHz	23 dBm
------------------------	--------

✓ Gültig für: Tarraco, Leon

## Drahtloser Zugangspunkt

2400-2483,5 MHz	10 dBm
-----------------	--------

✓ Gültig für: Leon, Ateca, Tarraco

## Keyless Access

434,42 MHz	32 µW
------------	-------

125 kHz	89 dBµA/m <sup>a)</sup>
---------	-------------------------

<sup>a)</sup> Gilt für den Markt: Ukraine

<sup>1)</sup> Die Inbetriebsetzung oder Genehmigung für die Nutzung radioelektronischer Technologie kann in gewissen europäischen Ländern eingeschränkt, nicht möglich oder nur unter zusätzlichen Bedingungen möglich sein.

### Radarsensoren für die Assistenzsysteme vorne

76 GHz-77 GHz	28,2 dBm <sup>a)</sup>
	35,0 dBm <sup>b)</sup>

<sup>a)</sup> Gültig für: Leon

<sup>b)</sup> Gültig für: Ibiza, Arona, Ateca, Tarraco

### Radarsensoren für die Assistenzsysteme hinten

24050-24250 MHz	20 dBm
-----------------	--------

### Drahtlose Ladefunktion

110-120 kHz	5 W
-------------	-----

### Kombiinstrument

125 kHz	40 dB $\mu$ A/m
---------	-----------------

### Online Connectivity Unit

EGSM900: 880-915 MHz	33 dBm
DCS1800: 1710-1785 MHz	31 dBm
UMTS FDD 1: 1920-1980 MHz	24 dBm
UMTS FDD 3: 1710-1785 MHz	24 dBm
UMTS FDD 8: 880-915 MHz	24 dBm
E-UTRA FDD 1: 1920-1980 MHz	23,5 dBm
E-UTRA FDD 3: 1710-1785 MHz	23,0 dBm
E-UTRA FDD 7: 2500-2570 MHz	23,5 dBm
E-UTRA FDD 8: 880-915 MHz	23,0 dBm
E-UTRA FDD 20: 832-862 MHz	23,5 dBm
E-UTRA FDD 28: 703-748 MHz	23,0 dBm

### Zusätzliche Informationen für Länder außerhalb der europäischen Union

#### Mexiko

Ihr Fahrzeug besitzt verschiedene radioelektrische Geräte. Die Hersteller dieser Geräte erklären, dass die Geräte die Richtlinie RLVCOAR15-0008 erfüllen, sofern das Gesetz es verlangt. Der vollständige Text der Konformitätserklärung ist unter folgender Internetadresse abrufbar:

<https://www.seat.mx/servicio/mi-seat/manual-del-propietario.html>

Bescheinigung: RLVHERS17-0286. Kurzstreckenradar RS4 Hella KGaA Hueck & Co. IFT:RLVHERS17-0286. Der Betrieb setzt die Einhaltung der beiden folgenden Bedingungen voraus: (1) es ist möglich, dass dieses Gerät keine schädlichen Störungen verursacht und (2) dieses Gerät muss den Empfang von elektrischen Störungen tolerieren, auch solcher Störungen, die zu unerwünschtem Betriebsverhalten führen können.

#### Vereinigtes Königreich

Für die Importeure im Vereinigten Königreich gilt Folgendes:

Volkswagen Group United Kingdom Ltd.  
Yeomans Drive, Blakelands  
Milton Keynes, MK 14 5AN  
United Kingdom

#### Türkei

*Telsiz Ekipmanları Yönetmeliği (2014/53/AB)*

Aracınızda çeşitli telsiz ekipmanları bulunmaktadır.

Telsiz Ekipmanları Yönetmeliği (2014/53/AB) açısından Türkiye pazarı için radyo ekipmanı ithalatçısı (bu bilgi sadece resmi temsilcimiz olan Doğu Otomotiv Servis ve Ticaret A.Ş.'nin ithal ettiği ürünler için geçerlidir):

Doğu Otomotiv Servis ve Ticaret A.Ş.  
Şekerpinar Mahallesi, Anadolu Caddesi, No: 22  
ve 45  
41420 Çayırova/Kocaeli

**Ukraine**

*Імпортёр:*

ТОВ «Порше Україна»  
просп. Павла Тичини, 1В, офіс „В“, 4-й  
поверх  
02152 Київ, Україна.

*Importeur:*

Porsche Ukraine LLC  
Pavla Tychny ave. 1V, Office "B", 4th floor  
02152 Kyiv, Ukraine.

# Technische Daten

## Angaben zu den technischen Daten

### Fahrzeugkenndaten

Die in den technischen Daten angegebenen Werte können je nach Sonderausstattung oder Modellversion sowie bei Sonderfahrzeugen und Ausstattungen für bestimmte Länder abweichen.

Die Angaben in den amtlichen Fahrzeugpapieren haben stets Vorrang.

### Im Abschnitt 'Technische Daten' verwendete Abkürzungen

kW	Kilowatt, Leistungsangabe des Motors
PS	Pferdestärke, (veraltete) Leistungsangabe des Motors
bei U/min	Umdrehungen des Motors (Drehzahl) pro Minute
Nm	Newtonmeter, Maßeinheit zur Angabe des Motordrehmoments

CZ	Cetan-Zahl, Maß zur Bestimmung der Zündwilligkeit des Dieselmotors
ROZ	Research-Oktan-Zahl, Maß zur Bestimmung der Klopfestigkeit des Benzinmotorstoffs

### Fahrgestellnummer

Die Fahrzeugnummer finden Sie an folgenden Stellen:

- Auf dem Fahrzeugdatenträger.
- Vor oder unter der Windschutzscheibe.
- Rechts im Motorraum.

### Typschild

Das Typschild befindet sich am Türrahmen auf der rechten Fahrzeugseite. Fahrzeuge für bestimmte Export-Länder haben kein Typschild.

### Leistungen

Die Werte gelten nur für optimale Fahrbahn- und Witterungsverhältnisse.

Die Fahrzeugleistungen sind ohne jegliche Ausstattung berechnet worden, die diese beeinträchtigen könnten, z. B. Zubehör.

### Kraftstoffverbrauch

Die Verbrauchswerte wurden auf Grundlage von Messungen berechnet, die von Laboren mit CE-Kennzeichnung gemäß jeweils gültiger ge-

setzlicher Vorschriften durchgeführt und überwacht wurden (weitere Informationen beim Amt für Veröffentlichungen der Europäischen Union auf der Internetseite EUR-Lex: © Europäische Union, <http://eur-lex.europa.eu/>) und gelten für die angegebenen Fahrzeugmerkmale.

Der Kraftstoffverbrauch und die CO<sub>2</sub>-Emissionen sind in den Fahrzeugpapieren aufgeführt, die dem Käufer des Fahrzeugs bei der Übergabe ausgehändigt wurden.

Der Kraftstoffverbrauch und die CO<sub>2</sub>-Emissionen sind nicht nur von der Fahrzeugleistung abhängig, statt dessen können auch andere Faktoren wie Fahrweise, Straßen- und Verkehrsverhältnisse, Umwelteinflüsse, Zuladung und Insassenanzahl die Verbrauchs- bzw. Emissionswerte beeinflussen.

### Kraftstoffbehältervolumen

Fahrzeuge mit Vorderantrieb und Starrachse	45 l, davon ca. 7 l Reserve
Fahrzeuge mit Vorderantrieb und Mehrlenkerachse	50 l, davon ca. 7 l Reserve
Fahrzeuge mit Allradantrieb	55 l, davon ca. 8,5 l Reserve
Fahrzeuge mit Plug-in-Hybridantrieb (PHEV)	40 l, davon ca. 8 l Reserve

**Volumen AdBlue®-Tank**Etwa 12 l<sup>a)</sup>Etwa 13 l<sup>a)</sup>

a) Das mit der Zapfpistole getankte Volumen kann geringer sein. Bei extremer Kälte kann das getankte Volumen geringer sein. Die Werte hängen von der Ausstattung ab.

**Hochvoltbatterie****Art und Kapazität**

Plug-in-Hybridfahrzeuge (PHEV)

Li-Ion 12,8 kWh 48V

**Gewichte**

Die Werte für das Gewicht im Fahrbetrieb gelten für ein fahrbereites Fahrzeug mit Fahrer (75 kg), Betriebsflüssigkeiten sowie ggf. Werkzeug und Reserverad. Das Gewicht im Fahrbetrieb wird durch die Mehrausstattungen und den nachträglichen Einbau von Zubehör erhöht, wodurch sich die mögliche Nutzladung entsprechend verringert.

**Dachlast**

Die maximal zulässige Dachlast Ihres Fahrzeugs beträgt 50 kg (Leon) und 75 kg (Leon Sportstourer).

**Anhängelasten**

Die maximal zulässige Stützlast der Anhängerdeichsel auf dem Kugelkopf der Anhängervorrichtung beträgt **80 kg**.

**⚠️ WARNUNG**

**Die angegebenen Werte für die maximal zulässigen Gewichte dürfen nicht überschritten werden. Es besteht Risiko von Unfällen und Schäden!**

**Motordaten**

Benzinmotoren	1.0 EcoTSI Start-Stopp		1.0 EcoTSI Start-Stopp MHEV		1.4 Start-Stopp
	Leon	Leon Sportstourer	Leon	Leon Sportstourer	Leon
Leistung in kW (PS) bei 1/min	81 (110)/5.500		81 (110)/5.500		110 (150)/5.000-6.000
Max. Drehmoment (Nm bei 1/min)	200/2.000-3.000		200/2.000-3.000		250/1.500-3.500
Anzahl Zylinder/Hubraum (cm <sup>3</sup> )	3/999		3/999		4/1.395
Kraftstoff	Superbenzin 95 / Normal 91 (mit geringfügigem Leistungsverlust) ROZ				
Schaltgetriebe	Schaltgetriebe	Schaltgetriebe	DSG	DSG	DSG
Höchstgeschwindigkeit (km/h)	197 (V)	199 (V)	192 (VI)	199 (VI)	214 (VI)
Beschleunigung 0-100 km/h (s)	10,9	11,2	10,8	10,9	8,5
Zulässiges Gesamtgewicht (kg)	1.750	1.910	1.860	1.950	1.850

## Technische Daten

Benzinmotor	1.4 TSI Start-Stopp PHEV	
	Leon	Leon Sportstourer
Leistung des TSI-Motors in kW (PS) bei 1/min	110 (150)/5.000-6.000	
Leistung des Elektromotors in kW (PS) bei 1/min	85 (116)/2.600-6.500	
Leistung des TSI-Motors und Elektromotors in kW (PS) bei 1/min	150 (204)/5.000-6.000	
Max. Drehmoment des TSI-Motors (Nm bei 1/min)	250/1.550-3.500	
Max. Drehmoment des Elektromotors (Nm bei 1/min)	330/0-2.600	
Max. Drehmoment des TSI-Motors und Elektromotors (Nm bei 1/min)	350/0-3.500	
Anzahl Zylinder/Hubraum (cm <sup>3</sup> )	4/1.395	
Kraftstoff	Superbenzin 95 / Normal 91 (mit geringfügigem Leistungsverlust) ROZ	
Schaltgetriebe	DSG	
Höchstgeschwindigkeit (km/h)	220 (V)	220 (V)
Beschleunigung 0-100 km/h (s)	7,5	7,7
Zulässiges Gesamtgewicht (kg)	2.060	2.070



## Angaben zu den technischen Daten

Benzinmotoren	1.5 Start-Stopp ACT®		1.5 Start-Stopp ACT®		1.5 Start-Stopp ACT® MHEV	
	Leon	Leon Sportstou- rer	Leon	Leon Sportstou- rer	Leon	Leon Sportstou- rer
Leistung in kW (PS) bei 1/min	96 (130)/5.000-6.000		110 (150)/5.000-6.000		110 (150)/5.000-6.000	
Max. Drehmoment (Nm bei 1/min)	200/1.400-4.000		250/1.500-3.500		250/1.500-3.500	
Anzahl Zylinder/Hubraum (cm³)	4/1.498		4/1.498		4/1.498	
Kraftstoff	Superbenzin 95 / Normal 91 (mit geringfügigem Leistungsverlust) ROZ					
Schaltgetriebe	Schaltgetriebe	Schaltgetriebe	Schaltgetriebe	Schaltgetriebe	DSG	DSG
Höchstgeschwindigkeit (km/h)	208 (VI)	209 (VI)	217 (VI)	218 (VI)	217 (VI)	218 (VI)
Beschleunigung 0-100 km/h (s)	9,4	9,7	8,7	8,9	8,5	8,7
Zulässiges Gesamtgewicht (kg)	1.850	1.950	1.860	1.960	1.900	1.990

Benzinmotoren	1.6 MPI	
	Leon	Leon Sportstourer
Leistung in kW (PS) bei 1/min	81 (110)/5.800	
Max. Drehmoment (Nm bei 1/min)	152/3.850-4.100	
Anzahl Zylinder/Hubraum (cm³)	4/1.598	
Kraftstoff	Superbenzin 95 / Normal 91 (mit geringfügigem Leistungsverlust) ROZ	
Schaltgetriebe	DSG	
Höchstgeschwindigkeit (km/h)	190 (VI)	
Beschleunigung 0-100 km/h (s)	12,2	
Zulässiges Gesamtgewicht (kg)	1.780	

## Technische Daten

Dieselmotoren	2.0 TDI Start-Stopp		2.0 TDI CR 2.0	
	Leon	Leon Sportstourer	Leon	
Leistung in kW [PS] bei 1/min	85 (116)/2.750-4.250		105 (143)/3.500-4.000	
Max. Drehmoment (Nm bei 1/min)	300/1.600-2.500		320/1.750-3.000	
Anzahl Zylinder/Hubraum (cm <sup>3</sup> )	4/1.968		4/1.968	
Kraftstoff	Diesel gemäß Norm EN 590, Min. 51 CZ			
Schaltgetriebe	Schaltgetriebe	Schaltgetriebe	Schaltgetriebe	DSG
Höchstgeschwindigkeit (km/h)	200 (V)	200 (V)	210 (V)	210 (VI)
Beschleunigung 0-100 km/h (s)	10,2	10,5	9,0	8,9
Zulässiges Gesamtgewicht (kg)	1.930	2.030	1.870	1.910

Dieselmotoren	2.0 TDI CR Start-Stopp		2.0 TDI Start-Stopp		
	Leon	Leon Sportstourer	Leon	Leon Sportstourer	
Leistung in kW [PS] bei 1/min	110 (150)/3.000-4.200		110 (150)/3.000-4.200		
Max. Drehmoment (Nm bei 1/min)	340/1.700-2.750		360/1.600-2.750		
Anzahl Zylinder/Hubraum (cm <sup>3</sup> )	4/1.968		4/1.968		
Kraftstoff	Diesel gemäß Norm EN 590, Min. 51 CZ				
Schaltgetriebe	Schaltgetriebe	Schaltgetriebe	DSG	DSG	DSG 4Drive
Höchstgeschwindigkeit (km/h)	215 (V)	217 (V)	215 (VI)	217 (VI)	214 (VI)
Beschleunigung 0-100 km/h (s)	8,9	9,2	8,5	8,8	8,4
Zulässiges Gesamtgewicht (kg)	1.960	2.060	1.970	2.070	2.150

Abmessungen



Abb. 249 Leon



Abb. 250 Leon Sportstourer

## Technische Daten

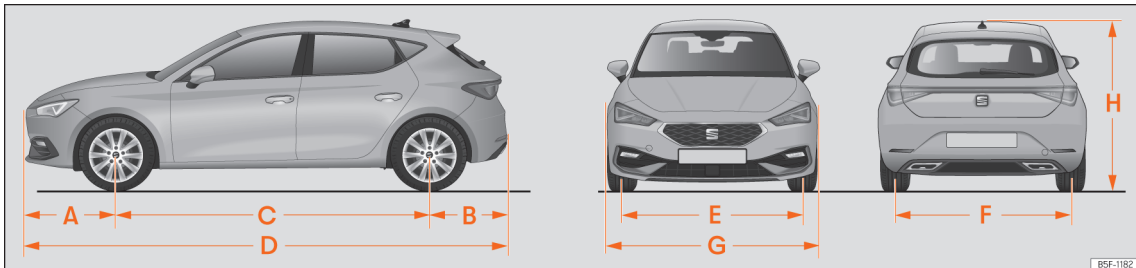
»» [Abb. 249] , »» [Abb. 250]		Leon	Leon Sportstourer
A/B	Überstand vorne/hinten (mm)	888 / 794	888 / 1.068
C	Radstand (mm)	2.686	2.686
D	Länge (mm)	4.368	4.642
E/F	Spurweite <sup>a)</sup> vorn/hinten (mm)	1.550 / 1.520	1.550 / 1.520
G	Breite (mm)	1.799	1.799
H	Höhe bei Leergewicht (mm)	1.456	1.450
	Wendekreis (m)	11,2	11,2

<sup>a)</sup> Diese Angabe hängt von der Art der Felgen ab. Werte für Räder 195/65 R15 ET43.

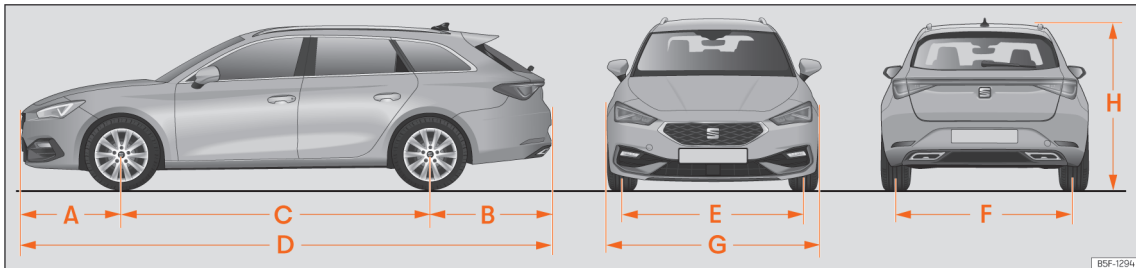
# Stichwortverzeichnis

## Zahlen und Symbole

4Drive .....	159
12-Volt-Fahrzeugaufbereitung .....	357
ab- und anklammern .....	359
Energiemanagement .....	363
Kontrollleuchten .....	360
laden .....	359
Ladezustand .....	363
Säurestand .....	358
Starthilfe .....	332
wechseln .....	359
48-Volt-Fahrzeugaufbereitung .....	362
Kontrollleuchten .....	362

## A

Abgas .....	327
Abgaskontrollsystem Kontrollleuchte .....	329
Abgasreinigungsanlage AdBlue® .....	325
Katalysator .....	327
Partikelfilter .....	327
Ablagefächer siehe Ablagen .....	244
Ablagen .....	244
andere Ablagen .....	246
Bordbuch .....	244
Handschuhfach .....	244
Schubladen .....	245
Abmessungen des Fahrzeugs .....	409
Abschleppseil .....	311, 312
ACC .....	195

AdBlue® Information .....	325
Mindestfüllmenge .....	325
nachfüllen .....	325
Spezifikation .....	325
Tankfüllmenge .....	325
Warn- und Kontrollleuchten .....	326
Airbag-System .....	54
Aktivierung .....	56
Beschreibung .....	55
Deaktivierung des Frontairbags .....	58
Frontairbags .....	57
Funktionsweise .....	56
Kontrollleuchte .....	57
Airbags .....	54
Beschreibung .....	55
Ein- und ausschalten .....	58
Frontairbags .....	57
Knieairbags .....	62
Kopfairbags .....	61
Mitte .....	59
Seitenairbags .....	60
Aktuelle Dokumentation im Anhang Akustische Warnsignale Warn- und Kontrollleuchten .....	261 13
Akustisches Signal Licht .....	125
Sicherheitsgurt nicht angelegt .....	48
Allgemeine Übersicht Ansicht der allgemeinen Übersicht (Linkslenker) Ansicht der allgemeinen Übersicht (Rechtslenker) .....	11 12
der Warn- und Kontrollleuchten .....	13
Fahrzeugaufbereitung von hinten .....	8, 9
Fahrzeugaufbereitung von innen .....	10
Fahrzeugaufbereitung von vorn .....	6, 7
Allradantrieb .....	159
Ambientebeleuchtung .....	132
Android Auto™ Besonderheiten .....	259
Menü .....	258
Verbindung herstellen .....	258
Verbindung trennen .....	258
Voraussetzungen .....	258
Anhängelasten Anhänger beladen .....	314
Anhänger .....	310
Abschleppseil .....	311, 312
Anhängelasten .....	314
anhängen .....	312
Anhängerbetrieb .....	315
Anhängerkupplung elektrisch entriegeln ....	317
Anhängevorrichtung nachrüsten .....	319
Außenspiegel .....	311
Deichselstützlast .....	310, 314
Diebstahlwarnanlage .....	312
einschalten .....	312
Funktionsstörung .....	312
Gespannstabilisierung .....	316
LED-Rückleuchten .....	311, 312
nachfüllen .....	314
Rückleuchten .....	311, 312
Scheinwerfer einstellen .....	315
Steckdose .....	312
technische Voraussetzungen .....	311
Anhängerbetrieb siehe Anhänger .....	310
Anhängerkupplung elektrisch entriegeln .....	317
Kontrollleuchte .....	317



Fernlichthebel .....	126	Geöffnete Türen, Front- und		Erkennung von Fußgängern und Fahrradfahrern	
Glühlampe auswechseln .....	342	Gepäckraumklappen .....	24	.....	205
Innenleuchten .....	130	Geschwindigkeitsbegrenzer .....	194	Systemgrenzen .....	206
Instrumentenbeleuchtung .....	130	Geschwindigkeitswarnung .....	25	vorübergehend deaktivieren .....	208
leaving home .....	128	Kilometerzähler .....	25	Warnungen .....	204
Leseleuchten .....	130	Kombi-Instrument .....	24		
Leuchtweitenregulierung .....	129	Notbremsassistent (Front Assist) .....	204		
Schalterbeleuchtung .....	130	Notfallassistent (Emergency Assist) .....	215		
Schlechtwetterlicht .....	124	Positionen am Wahlschalter .....	173		
Standlicht .....	124	PreCrash-System .....	54		
Tagfahrlicht .....	125	Reifendruckkontrolle .....	378		
Warn- und Kontrollleuchten .....	124	SEAT Drive Profile .....	179		
Beleuchtung des Kombi-Instruments .....	130	Service-Intervalle .....	33		
Benzin		Travel Assist .....	211		
Additive .....	323	Verkehrszeichen .....	29		
Partikelfilter .....	327	Warn- und Informationshinweise .....	27		
tanken .....	323	Zeit und Datum .....	32		
Bergabunterstützung .....	178	Blinkerhebel .....	126		
Besitznachweis .....	251	Bordwerkzeug .....	330		
Besonderheiten		Bordwerkzeug Übersicht .....	330		
abschleppen .....	334	Brand .....	74		
Android Auto™ .....	259	Bremsanlage			
Anhängerbetrieb .....	315	Warnleuchte .....	183		
anschleppen .....	334	Bremsassistent .....	183		
Apple CarPlay .....	257	Bremsen .....	181		
Hochdruckreinigungsgерäte .....	317	Bremsassistent .....	183		
MirrorLink® .....	259	Bremsflüssigkeit .....	351		
Betriebsmodus E-MODE		Bremskraftverstärker .....	181		
Kontrollleuchten .....	168	elektronische Parkbremse .....	222		
Bildschirm des Kombi-Instruments .....	18, 24	neue Bremsbeläge .....	181		
Hybridfahrzeuge .....	19	Bremsflüssigkeit .....	351		
Bildschirmanzeigen		Bremsunterstützende Systeme .....	188		
Außentemperatur .....	24	Abbiegebremsfunktion .....	205		
automatische Distanzregelung .....	197	Ausweichassistent .....	205		
ECO-Tipps .....	31	Bildschirmanzeigen .....	204		
		Ein- und ausschalten .....	207		

## C

Cetan-Zahl (Dieselkraftstoff) .....	324
Coming home .....	128
Cornering-Licht .....	125

## D

Dachgepäckträger .....	307
Querstangen befestigen .....	308
Datenübertragung .....	249
Deaktivierung des Frontairbags .....	58
Deichselstützlast des Anhängers .....	310
Anhänger beladen .....	314
Die Sicherheitsgurte	
Einstellung .....	50
Gurtaufrollautomat, Gurtstraffer und	
Gurtkraftbegrenzer .....	51
Gurtbandverlauf .....	50
Kontrollleuchte .....	48
nicht angelegt .....	49
Schutzfunktion .....	47
Sicherheitshinweise .....	47
Symbole .....	48
Wartung und Entsorgung der Gurtstraffer .....	52
Zweck .....	54
Diebstahlwarnanlage .....	101
Anhänger .....	312
Innenraumüberwachung und Abschleppschutz	
.....	101

Dieselmotorkraftstoff tanken .....	324	Einparkhilfe hinten .....	230	Externe Audioquellen	
Display .....	17	Einstellen		Wiedergabelautstärke anpassen .....	270
reinigen .....	270	Kopfstützen .....	120	<b>F</b>	
Drehzahlmesser .....	17, 18, 20	Licht .....	129	Fahrassistent (Travel Assist)	
DSG .....	172	Sitze .....	44	siehe Travel Assist .....	210
Durchfahren überfluteter Fahrbahnen .....	158	Sitze mit Speicherfunktion .....	122	Fahrdaten .....	26
Durchgebrannte Glühlampen		Vordersitze .....	117	Fahren	
Glühlampe auswechseln .....	342	Zeit und Datum .....	32	Auslandsfahrten .....	130, 160
Durchladeeinrichtung .....	306	Einstellungen System .....	269	Beladenes Fahrzeug .....	157
Durchschnittlicher Kraftstoffverbrauch .....	18	Elektrische Fensterheber .....	110	Durchfahren überfluteter Fahrbahnen .....	158
Dynamische Leuchtweitenregulierung .....	129	Elektrische Geräte .....	246	mit Anhänger .....	315
<b>E</b>		Elektroantrieb		Mit geöffnetem Gepäckraum .....	157
e-Call .....	74	Kontrollleuchten .....	166	sicher .....	43
E-Mode .....	167	Elektronische Differenzialsperre .....	183	wirtschaftlich .....	156
E10		Elektronische Parkbremse .....	222	Fahren mit beladenem Fahrzeug .....	157
siehe Ethanol (Kraftstoff) .....	324	Kontrollleuchten .....	223	Fahren mit geöffnetem Gepäckraum .....	157
Easy Open		Elektronische Stabilisierungskontrolle (ESC) ..	183	Fahrmodus .....	181
Besonderheiten .....	108	Elektronische Wegfahrsperrung .....	164	Fahrprofil .....	181
ECO-Tipps .....	31	Emergency Assist		Fahrprofilauswahl	
Einfahren		siehe Notfallassistent (Emergency Assist) ..	215	Merkmale .....	179
neue Bremsbeläge .....	181	Energiemanagement .....	363	Fahrprofile (SEAT Drive Profile) .....	179
neue Reifen .....	365	Entriegeln und Verriegeln .....	94	Ein Fahrprofil auswählen .....	180
neuer Motor .....	158	mit der Fernbedienung .....	98	Siehe Fahrprofilauswahl .....	179
Einklemmschutz		mit Zentralverriegelungstaster .....	98	Fahrradträger	
Glasdach .....	114	Türen .....	102	an der schwenkbaren Anhängerkupplung	
Einparkhilfe		Entsorgung		anbringen .....	318
bedienen .....	228	Gurtstraffer .....	52	maximale Tragfähigkeit .....	318
Einparkhilfe hinten .....	230	Ersatzschlüssel .....	91	Fahrsicherheits .....	43
Einparkhilfe Plus .....	226	Ersatzteile .....	391	Fahrzeug	
Sensoren und Kamera: Reinigung .....	388	ESC		anheben .....	376
siehe Parklenkassistent .....	231	ein- und ausschalten .....	185	Ansicht allgemeine Übersicht (Linkslenker) ...	11
Störung .....	227	elektronische Stabilisierungskontrolle .....	183	Ansicht allgemeine Übersicht (Rechtslenker) ..	12
Umfeldanzeige .....	226	Sportmodus .....	185	Ansicht von hinten .....	8, 9
visuelle Anzeige .....	230	Ethanol (Kraftstoff) .....	324	Ansicht von vorn .....	6, 7
		Event Data Recorder .....	394	Datenträger .....	403
		Explosionsgefährdete Orte .....	291		



entriegeln und verriegeln (Keyless Access) ..	94	Fahrzeugortung .....	251	Funkschlüssel	
Fahrgestellnummer .....	403	Fahrzeugpflege .....	386	Entriegeln und Verriegeln .....	98
Innenansicht .....	10	Servicestellung der Wischerblätter .....	330	Funktion Bergabunterstützung .....	178
Kenndaten .....	403	Fahrzeugschlüsselsatz .....	91	Funktionsstörung	
Motordaten .....	405	Faktoren, welche die Fahrsicherheit negativ		Anhängervorrichtung .....	312
verleihen oder verkaufen .....	251	beeinflussen .....	43	automatische Distanzregelung .....	201
Fahrzeug abschleppen		Fenster .....	110	Glasdach .....	112
Abschleppen im Notfall .....	336	Automatikbetrieb .....	111	Kupplung .....	177
Abschleppöse vorne .....	337	Hoch-/Tiefaufautomatik .....	111	PreCrash-System .....	54
Abschleppseil .....	334	Kraftbegrenzung .....	111	Fußmatten .....	155
Abschleppstange .....	334	Fernlichtassistent .....	127		
Besonderheiten .....	334	Fernlichthebel .....	126		
hintere Abschleppöse .....	338	Freigegebene Ersatzteile .....	385		
verbotene Abschleppvorgänge .....	335	Freilaufmodus .....	176	<b>G</b>	
Vorbereitungen .....	336	Frequenzbereiche .....	276	Ganganzeige .....	155
Fahrzeug anheben .....	376	Front- und Heckscheibenwischerblätter		Gangempfehlung .....	155
Fahrzeug beladen		reinigen .....	331, 388	Garantie .....	394
allgemeine Hinweise .....	297	Servicestellung .....	330	Gefahren bei nicht angelegtem Sicherheitsgurt	
Anhänger .....	314	wechseln .....	331	.....	49
Durchladeeinrichtung .....	306	Frontalunfälle und die Gesetze der Physik .....	49	Gegenlenkunterstützung .....	179
Gepäckraum .....	297	Frontkamera .....	189	Gepäcknetz	
Gepäckstücke verstauen .....	297	Frontklappe .....	344	Gepäckraum .....	305
Gepäckträgersystem .....	309	Frontraum		Gepäckraum .....	105, 297
Ladegut verstauen .....	297	Bremsflüssigkeit .....	351	aufrollbare Abdeckung .....	299
Verzurrösen .....	304	Kühlmittel .....	347, 349	Besonderheiten der elektrischen Heckklappe	
Fahrzeug waschen		Scheibenwaschwassertank .....	352	.....	107
Außenreinigung .....	388	Frostschutzmittel .....	347	elektrisches Öffnen und Schließen .....	106
besondere Pflege .....	390	Full Link .....	255	Gepäckraumabdeckung aus- und einbauen .....	298
Besonderheiten .....	108	Apps .....	257	.....	298
Hochdruckreiniger .....	386	Einstellungen .....	257	Gepäckraumabdeckung verstauen ...	299, 300
Innenreinigung .....	389	Symbole .....	257	Gepäckraumnetz .....	305
Fahrzeugdatenträger .....	403	Füllmengen		Kofferraumleuchte .....	130
Fahrzeugeinstellungen .....	40	AdBlue®-Tank .....	325	mit sensorgesteuertem Öffnen und Schließen	
Fahrzeuginformationen .....	39	Scheibenwaschwasser .....	352	(Easy Open) .....	108
Fahrzeuglack		Funkfernbedienung (Standheizung) .....	149, 150	Notentriegelung .....	109
Pflege .....	388			Trennnetz .....	302, 303
				variabler Gepäckraumboden .....	301
				vergrößern .....	118

Gepäckraumabdeckung	
verstauen .....	300
Gepäckraumboden .....	301
Gepäckraumnetz	
Gepäckraum .....	305
Gepäckstücke verstauen .....	297
Anhänger .....	310
Anhänger beladen .....	314
Anhängerbetrieb .....	315
Dachgepäckträger .....	307
Durchladeeinrichtung .....	306
Gepäckraumnetz .....	305
Gepäckstücke verstauen .....	297
Gepäckträgersystem .....	307, 309
Ladegut verstauen .....	297
Taschenhaken .....	306
Verzurrösen .....	304
Gepäckträger .....	307
Gepäckträgersystem .....	307
Geräusche	
Bremsen .....	181
Parkbremse .....	222
Reifen .....	365
Standheizung .....	151
Geschwindigkeitsbegrenzer .....	194
bedienen .....	194
Bildschirmanzeige .....	194
Kontrollleuchten .....	195
Geschwindigkeitskennbuchstabe .....	366
Geschwindigkeitsregelanlage .....	192
bedienen .....	193
Kontrollleuchten .....	193
Geschwindigkeitsregelung .....	192
Gesetzliche Bestimmungen .....	251
Gespannstabilisierung .....	316

Getränkehalter	
Getränkeflaschenhalter .....	245
in der Mittelarmlehne hinten .....	245
vorne .....	245
Gewichte .....	403
Glasdach .....	112, 113
Einklemmschutz .....	114
Funktionsstörung .....	112
Komfortöffnen und -schließen .....	113
Glühlampe auswechseln .....	342
Gurtbandverlauf .....	50
Gurtkraftbegrenzer .....	51
Gurtstraffer .....	51
Kontrollleuchte .....	57
Gurtstraffung .....	51

## H

Handschuhfach .....	244
Heckklappe .....	104, 109
Heckscheibenwischer .....	133
Heizung .....	140
Hochvoltbatterie	
Pflege .....	79
Sicherheitshinweise .....	77
Warnschilder .....	78
Hochvoltbatterie laden	
Einstellungen im Infotainment-System .....	85
Ladedose (AC) .....	81
Ladekabel .....	88
Lademodi .....	80
Ladevorgangsanzeige .....	82
Notentriegelung .....	84
Problembeseitigung .....	83
Programmierte Ladezeit .....	86

Hybrid-Antrieb	
Anzeige des Batterieladestands .....	22
Betriebsmodi .....	167
E-Mode .....	167
Fahrbereitschaft herstellen .....	165
Hybrid-Modus .....	167
Motorgeräusch .....	166
Prozentuale Leistungsanzeige .....	23

## I

i-Size .....	67
Infotainment .....	261
Android Auto™ .....	258
Apple CarPlay .....	257
Assistenten und Fahrzeugeinstellungen .....	40
Ausstiegsmenü .....	42
bedienen .....	268
Dropdown-Menü .....	269
ein- und ausschalten .....	268
eine WLAN-Verbindung teilen .....	254
Einstellungen System .....	269
Erstkonfiguration .....	38
Fahrzeuginformationen .....	39
Funktionen ausführen .....	268
Funktionsflächen .....	37
Hilfe .....	35
individuell gestalten .....	269
Individuell gestaltete Menüs .....	269
Internetzugang .....	255
Klangeinstellungen .....	269
Media-Betrieb .....	279
Menüs anpassen .....	269
MirrorLink® .....	259
Navigation .....	282
Radio-Betrieb .....	275
reinigen .....	270





Funktionen .....	284	durchgebrannte Sicherung ersetzen .....	340	<b>P</b>	Pannenset .....	380
gespeicherte Daten .....	283	Fahrzeug im Notfall abschleppen .....	334		Bestandteile .....	381
Gespeicherte Ziele .....	286	Pannenset .....	380		Kontrolle nach 10 Minuten Fahrt .....	382
Häufigste Ziele .....	286	Rad wechseln .....	372		Reifen abdichten .....	381
Kontaktdaten verwenden .....	287	Starthilfekabel .....	332		Reifen aufpumpen .....	381
Letzte Ziele .....	286	Warnblinkanlage .....	73		Parken .....	221
Navigationsansagen .....	282				Automatikgetriebe .....	174
Navigationsdaten aktualisieren .....	285	<b>O</b>			mit dem Parklenkassistenten .....	236
Navigationskarte bedienen .....	283	Öffnen .....	96		quer mit dem Rückfahsassistenten .....	240
Navigationskarte vergrößern .....	283	Fenster .....	110		Parkenlenkassistent .....	231
Navigationskarte verkleinern .....	283	Glasdach .....	113		ausparken (nur Parklücken längs zur Fahrbahn) .....	237
Nutzungsverhalten lernen .....	288	Heckklappe .....	106		.....	237
Route bearbeiten .....	288	Motorraumklappe .....	346		Beschreibung .....	232
Routenplan .....	288	Tankklappe .....	322		Einparkbedingungen .....	236
Symbole .....	284	Öffnen und Schließen .....	96		längs einparken .....	236
Verkehrsfunkmeldungen .....	287	am Schließzylinder .....	103		quer einparken .....	236
Ziele speichern .....	286	elektrisches Öffnen und Schließen der Heckklappe .....	106		vorzeitig beenden .....	233
Nebelschlussleuchte		Fenster .....	110		Parksysteme	
Kontrollleuchte .....	124	Glasdach .....	113		automatischer Bremsengriff .....	225
Notbetätigung		Heckklappe .....	105		Problembhebung .....	226
Beifahrertür .....	104	mit der Fernbedienung .....	98	Rückfahrsassistent (Rear View Camera) .....	238	
Notbremswarnung .....	73	mit Zentralverriegelungstaster .....	98	Partikelfilter .....	327	
Notfallassistent (Emergency Assist) .....	215	Motorraumklappe .....	346	Pedale .....	45, 155	
Bildschirmanzeigen .....	215	Tankklappe .....	322	Powermeter .....	23	
ein- und ausschalten .....	215	Türen .....	102	PreCrash-System .....	53	
Fehler und Lösungen .....	216	Oktanzahl (Benzin) .....	323	Bildschirmanzeigen .....	54	
Notfallsperre der Beifahrertür .....	104	Ölwechsel .....	356	Fahrprofilauswahl .....	54	
Notöffnung		Online-Dienste .....	249	Funktionsstörung .....	54	
Fahrertür .....	103	Original Zubehör .....	385	Überwachungssystem Front Assist .....	53	
Heckklappe .....	109	Orte mit besonderen Vorschriften .....	291	Press & Drive		
Notrad .....	372			Motor anlassen .....	162	
Notruf .....	74			Starterknopf .....	160	
Notruf-Service .....	74			Privatsphäre .....	253	
Notsituationen .....	74			Einstellungen .....	253	
Batterie wechseln .....	359					
Bordwerkzeug .....	330					

Problemebehebung		Symbole	276	Reinigung	
AdBlue®	326	TP (Verkehrsfunk)	277	besondere Pflege	390
DSG-Getriebe	177	Radio-Betrieb	275	Fahrzeug außen	388
Notfallassistent (Emergency Assist)	216	Radiobildschirm: reinigen	389	Fahrzeug waschen	386
Start-Stopp-System	171	Radschlüssel	330	Fahrzeuginnenraum	389
Travel Assist	214	Radschrauben	370	Hochdruckreiniger	386
Produkte für die Fahrzeugpflege	386	Abdeckkappen	374	Reparaturarbeiten	391
Prüflisten		Anti-Diebstahl	374	Reparaturset für Reifen	380
Rückfahrassistent (Rear View)	238	Anzugsdrehmoment	377	Richtige Sitzposition	44
Voraussetzungen für Android Auto™	258	Lockern	375	Beifahrer	45
Voraussetzungen für Apple CarPlay	257	Radzierkappe	374	Fahrer	44
Voraussetzungen für MirrorLink®	259	RCTA	241	RME-Kraftstoff (Biodiesel)	324
<b>R</b>		Rear Traffic Alert	241	Rückfahrassistent	238
Rad wechseln	372	Regensensor		Rückfahrassistent (Rear View)	238
Anheben des Fahrzeugs	376	Funktionskontrolle	135	Betriebshinweise	240
Nacharbeiten	378	Reifen	365	Bildschirmanzeige	239
Radschrauben	375	eingedrungene Fremdkörper	365	ein- und ausschalten	239
Radarsensor	188	Geschwindigkeitskennbuchstabe	366	Einstellungen	240
Radarsensor hinten	190	laufrichtungsgebunden	365, 378	Prüflisten	238
Räder		Lebensdauer	367	quer einparken	240
aus- und einbauen	377	neue Reifen	366	Querverkehr	240
Austausch	369	Reifendruck	367	Voraussetzungen	238, 240
neue Räder	366	Schneeketten	371	Rückfahrkamera	191, 238
Notrad	372	Verschleißanzeiger	369	Rücklichter	
Radschrauben	370	wechseln	372	Glühlampe auswechseln	342
Radzierkappe	374	Winterreifen	370	Rücksitz	
Schneeketten	371	Zubehör	365	vom Kofferraum aus mit dem Hebel zur	
wechseln	372	Reifendruckkontrolle	379	Fernentriegelung vorklappen	123
Räder auswuchten	367	Reifendruckkontrollen		Rücksitzlehne	
Radio	275	Reifendruckkontrollanzeige	378	vorklappen	118
Ausstattung	276	Reifenfülldruck	367	zurückklappen	118
Empfangsarten	276	Reifenprofil	369	Rückspiegel	135
Frequenzbereiche	276	Reifenprofiltiefe	369	abblendbar	136
Sender einstellen	276	Reifenreparatur	380	Außenspiegel einstellen	137
Stationstasten	276	Reifenverschleiß	369		

<b>S</b>			
Safe .....	99, 164	Funkfernbedienung .....	91
Schalten		Schlüsselbart herausklappen .....	92
Schaltgetriebe .....	171	synchronisieren .....	94
Schalter für die Fenster .....	110	Schlüsselschalter .....	58
Schaltgetriebe .....	171	Schneeketten .....	371
Schaltwippen (Automatikgetriebe) .....	174	Schubladen .....	245
Scheiben-Waschanlage .....	352	SEAT CONNECT .....	249
Scheibenwaschwasser		Aktivierung .....	250
Füllmengen .....	352	deaktivieren .....	252
nachfüllen .....	352	Gesetzliche Bestimmungen .....	251
prüfen .....	352	Störungen .....	252
Scheibenwischer .....	133	SEAT CONNECT aktivieren .....	250
Besonderheiten .....	133	SEAT CONNECT Dienste deaktivieren .....	252
Funktionen .....	134	SEAT Digital Cockpit .....	18
Scheibenwischer anheben .....	330	SEAT Drive Profile .....	179
Scheibenwischerblatt entnehmen .....	330	SEAT Ident .....	251
Scheibenwischerhebel .....	133	Selektive katalytische Reduktion .....	325
Sensor für Regen- und Lichterkennung .....	134	Sendefunkgeräte .....	392
Servicestellung .....	330	Sensor für Regen- und Lichterkennung .....	134
Scheibenwischerblätter wechseln .....	330	Service	
Scheinwerfer		digitaler Serviceplan .....	383
Auslandsfahrten .....	130	Inspektion .....	383
Glühlampe auswechseln .....	342	Nutzungsbedingungen .....	384
Schließen .....	96	Service-Umfang .....	385
Fenster .....	110	Servicearbeiten .....	383
Glasdach .....	113	Servicenachweis .....	383
Heckklappe .....	106	Service Mobility .....	385
Motorraumklappe .....	346	Service-Erinnerung .....	33
Schlüssel		Service-Intervall-Anzeige .....	32
Batterie wechseln .....	93	Service-Intervalle .....	33
Entriegeln und Verriegeln .....	98, 103	Sicherheit	
Ersatzschlüssel .....	91	Fahrsicherheit .....	43
Fahrerhinweise (mechanisches Zündschloss) .....	164	Kindersitze .....	63
Fahrzeugschlüssel .....	91	Sicherheit von Kindern .....	63
		Sicherheitsausstattungen .....	44
		Sicherheitsgurt abnehmen .....	50
		Sicherheitshinweise .....	261
		Center-Airbag .....	59
		Gurtstraffer .....	52
		Kopfairbags .....	61
		Seitenairbags .....	60
		Umgang mit den Kindersitzen .....	64
		Umgang mit den Sicherheitsgurten .....	47
		Sicherheitssystem Safe .....	99
		Problembeseitigung .....	100
		Sicherungen .....	338
		durchgebrannte Sicherungen erkennen .....	340
		ersetzen .....	340
		Farbkennzeichnung .....	339
		Sicherungskasten .....	339, 340
		Vorbereitungen zum Ersetzen .....	340
		Sitze .....	117
		Anzahl der Sitzplätze .....	45
		Armlehne .....	123
		elektrische Einstellung .....	118
		falsche Sitzposition .....	46
		Heizung .....	145
		Kopfstützen ausbauen .....	121
		Kopfstützen einbauen .....	121
		Kopfstützen einstellen .....	120
		manuelle Einstellung .....	117
		Memory-Funktion .....	122
		Rücksitzlehne .....	118
		Sitzheizung .....	145
		Sitzplätze des Fahrzeugs .....	45
		Sonnenblenden .....	139
		Sonnenschutz .....	139
		Sprachbedienung .....	272
		Aktivierungswort .....	273
		Android Auto™ .....	259
		Beenden .....	273

Siri™ (Apple CarPlay™) .....	258	Starthilfe .....	332	Telefon .....	
Starten .....	273	Beschreibung .....	332	Anrufen .....	293
Spurhalteassistent (Lane Assist) .....	208	Starthilfekabel .....	332	ausschalten .....	291
Spurwechselassistent (Side Assist)		Starthilfekabel .....	332	Ein Mobiltelefon koppeln .....	292
Fahrsituationen .....	219	Staub- und Pollenfilter .....	140	einschalten .....	292
Funktionsweise .....	216	Steckdosen .....	246	Favoriten .....	294
Kontrollleuchte .....	218	Anhänger .....	312	Kontakte .....	294
Leuchtanzeige .....	218	Stoffe: reinigen .....	389	Nachrichten senden .....	294
Spurwechsel Plus .....	218	Störung im Motor .....		Schnellwahltasten .....	294
Systemgrenzen .....	217	Kontrollleuchte .....	329	Telefonbuch .....	294
Standheizung		Symbole .....		Telefonschnittstelle .....	290
aktivieren .....	151	siehe Warn- und Kontrollleuchten .....	13	Ausstattung .....	290
ausschalten .....	149	System Top Tether .....	69,70	Explosionsgefährdete Orte .....	291
Besonderheiten .....	151	<b>T</b>		Symbole .....	290
Betriebshinweise .....	151	Tageskilometerzähler .....	32	Temperaturanzeige	
einschalten .....	149	Taktile Bereiche .....	265	außen .....	24
elektrische Verbraucher .....	151	Tankdeckel .....		des Motorkühlmittels .....	22
Funkfernbedienung .....	149,150	öffnen und schließen .....	322	Tiptronic (Automatikgetriebe) .....	174
programmieren .....	151	Tanken		Top Tether .....	69,70
Standklimatisierung .....	152	Kontrollleuchte .....	21	Touchscreen .....	265,266
aktivieren .....	153	Kraftstoffvorratsanzeige .....	21	TP (Verkehrsfunk) .....	277
ausschalten .....	152	Sicherheitshinweise .....	321	Traktionskontrolle .....	183
einschalten .....	152	Tankklappe öffnen .....	322	Transport von Kindern .....	63
programmieren .....	153	Tankklappe		Travel Assist .....	210
Standlüftung .....	147	öffnen und schließen .....	322	Assistierter Spurwechsel .....	213
Start-Stopp .....	168	Taschenhaken .....	246,306	Bildschirmanzeigen .....	211
Start-Stopp-System		Technische Änderungen .....	392	ein- und ausschalten .....	212
Fahrerhinweise .....	171	Technische Daten		Fehler und Lösungen .....	214
Funktionsweise .....	168	Abmessungen des Fahrzeugs .....	409	Trennnetz .....	302,303
Kontrollleuchten .....	168	Deichselstützlast des Anhängers .....	310	Türen .....	102
manuell ein- und ausschalten .....	170	Gewichte .....	403	Kindersicherung .....	104
Motor abstellen und starten .....	168	Motordaten .....	405	Türgriff .....	103
Motor startet selbsttätig .....	168	Teileersatz .....	391	Türöffnungsassistent (Exit Assist) .....	242
Motor wird nicht abgestellt .....	168			Türschließzylinder .....	103
Starterknopf .....	160			Türschloss .....	103



## U

Uhren	
Uhr stellen	32
Uhrzeit	
einstellen	32
Ultraschallsensoren	191
Umluft	145
Umwelt	
Recycling elektrischer Geräte	396
tanken	321
umweltbewusst fahren	156
Umweltverträglichkeit	395
Umwelthinweis	
tanken	321
Unfalldatenspeicher	394
Urheberrechte	270
USB	260
USB-Eingang	260

## V

Variabler Gepäckraumboden	301
Verkauf des Fahrzeugs	251
Verkehrsfunk	
siehe TP (Verkehrsfunk)	277
Verkehrsinformationen	287
Verkehrszeichen	
Bildschirmanzeigen	29
Verkehrszeichenerkennung	29
begrenzte Funktion	30
Beschädigungen der Windschutzscheibe	30
Bildschirmanzeige	29
Funktionsweise	29
Geschwindigkeitswarnung	30

Verriegeln und Entriegeln	94
am Schließzylinder	103
mit Zentralverriegelungstaster	98
Verzurrösen	304
Voll-LED-Scheinwerfer	342
Vor jeder Fahrt	43
Vorausschauende Geschwindigkeitsregelung	201
Aktivierung	202
Einschränkungen	202
Fahren	202
Problembeseitigung	203
Voraussetzungen für Apple CarPlay	257

## W

Wagenheber	330
Aufnahmepunkte	376
Wahlschalter (Automatikgetriebe)	
Stellungen	173
Warn- und Kontrollleuchten	
12-Volt-Fahrzeugbatterie	360
Abgaskontrolle	329
ACC	201
AdBlue®	326
Airbag-System	57
Airbags	58
Anhängerkupplung	317
Antiblockiersystem ABS	185
Automatikgetriebe	172
automatische Distanzregelung	197
Betriebsmodus E-MODE	168
Bremsanlage	183
Bremsse betätigen	195
Elektroantrieb	166
elektromechanische Lenkung	179
ESC	185
ESC ausgeschaltet	185

ESC im Sportmodus	185
Funkfernbedienung (Standheizung)	149, 150
Geschwindigkeitsbegrenzer	195
Geschwindigkeitsregelanlage	193
Geschwindigkeitsregelanlage (GRA)	192
Hochvoltbatterie	83
Hochvoltsystem	83
Klimatisierung	148
Kraftstoffvorrat	21
Lane Assist	209, 210
Lenksäule	179
Licht	124
Motorkühlmittel	22
Motoröl	356
Motorsteuerung	329
Parkbremse	223
Partikelfilter	327, 329
Reifendruckkontrolle	379
Sicherheitsgurt	48
Spurwechselassistent (Side Assist)	218
Start-Stopp	168
tanken	21, 322
TCS	185
Warnblinkanlage	73
Warndreieck	73
Warnleuchten	
allgemeine Übersicht	13
Wartungsintervalle	353
Was ist vor jeder Fahrt zu beachten?	43
Wiedergabelautstärke anpassen	270
Winterbetrieb	
Anhänger	310
Diesel	324
Glasdach	112
Reifen	370

Salzschlieren .....	135
Schneeketten .....	371
Winterreifen .....	370
WLAN .....	254

**Z**

Zentralverriegelung .....	96
Automatische Verriegelung zum Schutz gegen ungewolltes Öffnen .....	96
Diebstahlwarnanlage .....	101
Funkschlüssel .....	98
Notverriegelung .....	104
System Keyless Access .....	94
Zentralverriegelungstaster .....	98
Zubehör .....	391

Die SEAT S.A. arbeitet ständig an der Weiterentwicklung aller Typen und Modelle. Bitte haben Sie Verständnis dafür, dass jederzeit Änderungen des Lieferumfangs in Form, Ausstattung und Technik möglich sind. Aus den Angaben, Abbildungen und Beschreibungen dieser Betriebsanleitung können daher keine Ansprüche abgeleitet werden.

Alle Texte, Abbildungen und Anweisungen dieser Anleitung befinden sich auf dem Informationsstand zum Zeitpunkt der Drucklegung. Die in dieser Anleitung enthaltenen Angaben sind bei Ausgabeschluss gültig. Irrtum bzw. Auslassungen vorbehalten.

Nachdruck, Vervielfältigung oder Übersetzung, auch auszugsweise, ist ohne schriftliche Genehmigung der SEAT S.A. nicht gestattet.

Alle Rechte nach dem Gesetz über das Urheberrecht bleiben der SEAT S.A. ausdrücklich vorbehalten. Änderungen vorbehalten.



Dieses Papier wurde aus chlorfrei gebleichtem Zellstoff hergestellt.

© SEAT S.A. - Nachdruck: 15.06.23

Alemán 5FA012705CH (06.23)



5FA012705CH

